

MANUAL DE SOLUCIONES

IMPERMEABILIZACIÓN, AISLAMIENTO Y MORTEROS
PARA OBRA NUEVA Y REHABILITACIÓN





IMPERMEABILIZACIÓN



AHORRO DE ENERGÍA
AISLAMIENTO TÉRMICO



**PROTECCIÓN FRENTE
AL RUIDO**
AISLAMIENTO ACÚSTICO



MORTEROS



ILUMINACIÓN NATURAL



ASISTENCIA TÉCNICA



REHABILITACIÓN



SOSTENIBILIDAD

ÍNDICE

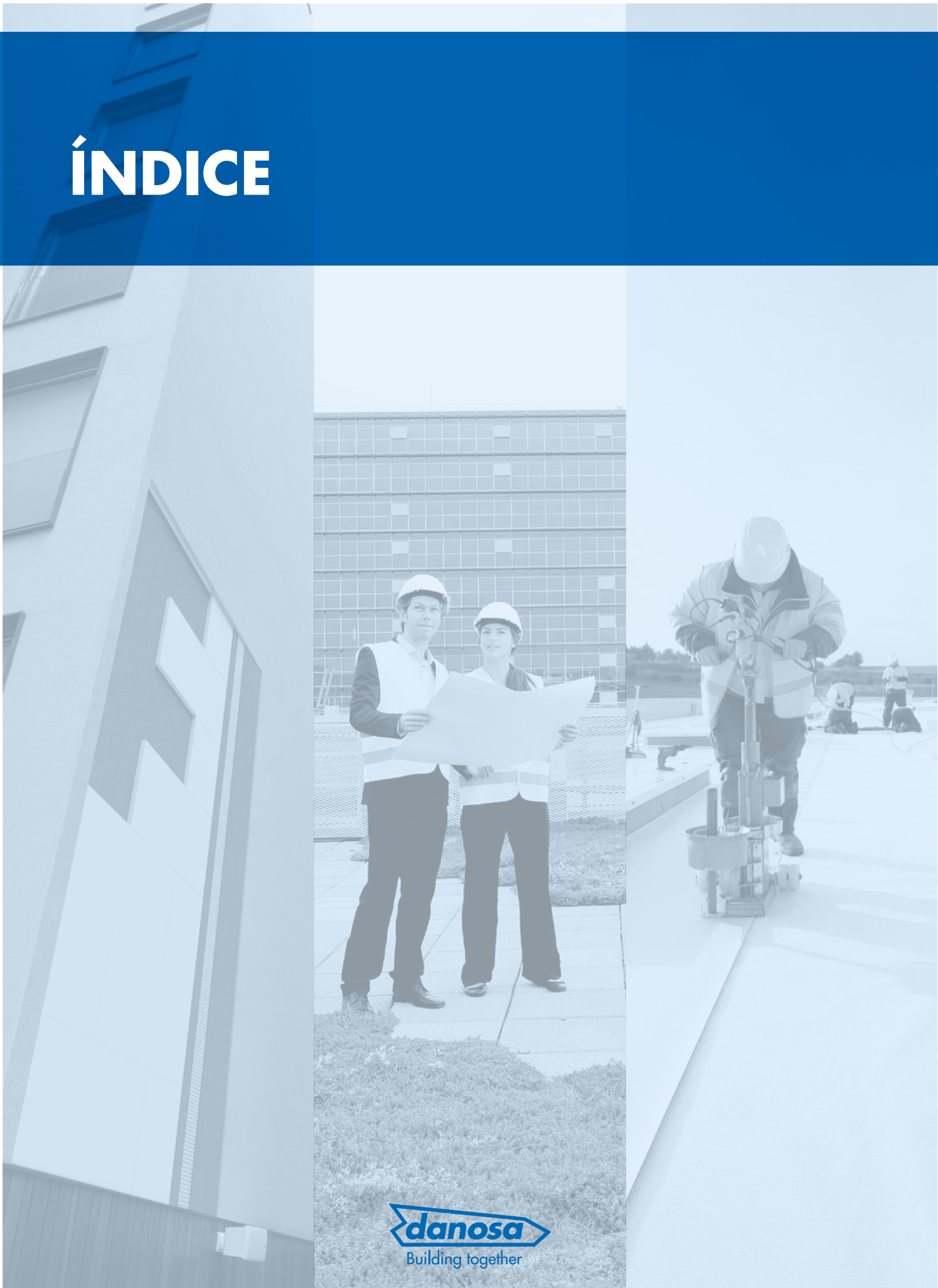



CUBIERTAS 1/2

CUBIERTAS PLANAS TRANSITABLES PARA PEATONES

- TPD1** Cubierta plana invertida transitable peatonal de uso privado con LBM (SBS) y pavimento aislante
- TPD2** Cubierta plana invertida transitable peatonal de uso privado con LBM (APP) y pavimento aislante
- TPD3** Cubierta plana invertida transitable peatonal de uso privado con PVC y pavimento aislante
- TPP1** Cubierta plana invertida transitable peatonal de uso privado con LBM (SBS) y pavimento
- TPP2** Cubierta plana invertida transitable peatonal de uso privado con LBM (APP) y pavimento
- TPP3** Cubierta plana invertida transitable peatonal de uso privado con PVC y pavimento
- TPP4** Cubierta plana transitable peatonal de uso público con poliuretano y pavimento
- TPP5** Cubierta plana transitable peatonal de uso público con poliuretano y pavimento
- TPC1** Cubierta plana transitable para zonas comunes de uso privado con LBM (SBS)
- TPC2** Cubierta plana transitable para zonas comunes de uso público con LBM (SBS)
- TPC3** Cubierta plana transitable para zonas comunes de uso público con membrana continua
- TPC4** Cubierta plana transitable peatonal de uso público con poliuretano
- TPC5** Cubierta plana transitable peatonal de uso público con poliuretano
- TPC6** Cubierta plana transitable peatonal de uso privado con poliuretano
- PLT1** Cubierta plana transitable peatonal de uso privado con LBM (SBS) y pavimento sobre plots
- PLT2** Cubierta plana transitable peatonal de uso privado con PVC y pavimento sobre plots
- PLT3** Cubierta plana transitable peatonal de uso privado con membrana continua y pavimento sobre plots
- PLT4** Cubierta plana transitable peatonal de uso privado con membrana continua y pavimento sobre plots

CUBIERTAS PLANAS TRANSITABLES PARA VEHÍCULOS

- TVH1** Cubierta plana para vehículos de uso público con LBM (SBS) para vertido de hormigón
- TVH2** Cubierta plana exterior para vehículos de uso público con membrana continua sobre hormigón
- TVH3** Cubierta plana interior para vehículos de uso público con membrana continua sobre hormigón
- TVH4** Cubierta plana exterior para vehículos de uso público con membrana de poliuretano sobre hormigón
- TVA1** Cubierta plana para vehículos de uso público con LBM (SBS) para vertido de aglomerado asfáltico
- TVA2** Cubierta plana para vehículos de uso público con membrana continua sobre aglomerado asfáltico
- TVA3** Cubierta plana para vehículos de uso público con membrana continua para vertido aglomerado asfáltico

CUBIERTAS PLANAS NO TRANSITABLES

- NTG1** Cubierta plana invertida no transitable con LBM (SBS) y grava
- NTG2** Cubierta plana invertida no transitable con LBM (APP) y grava
- NTG3** Cubierta plana invertida no transitable con PVC y grava
- NTG4** Cubierta plana invertida no transitable con membrana continua y grava
- NTG5** Cubierta plana invertida no transitable con membrana de poliuretano y grava
- NTG6** Cubierta plana invertida no transitable con membrana de poliuretano y grava
- NTV1** Cubierta plana no transitable de hormigón
- NTV2** Cubierta plana tradicional no transitable de hormigón con LBM (SBS)
- NTV4** Cubierta deck con LBM (SBS) autoprotegida adherida
- NTV5** Cubierta deck con LBM (SBS) monocapa autoprotegida fijada mecánicamente
- NTV6** Cubierta deck con LBM (SBS) bicapa autoprotegida fijada mecánicamente
- NTV7** Cubierta deck con PVC fijada mecánicamente
- NTV8** Cubierta plana no transitable de hormigón con membrana continua
- NTV9** Cubierta técnica plana no transitable con membrana continua sobre impermeabilización
- NTV10** Cubierta plana no transitable con PVC adherido
- NTV11** Cubierta plana no transitable con LBM (SBS+) monocapa autoprotegida adherida
- NTV12** Cubierta deck con LBM (SBS+) bicapa autoprotegida fijada mecánicamente
- NTV13** Cubierta técnica plana no transitable con membrana de poliuretano
- NTV14** Cubierta técnica plana no transitable con membrana de poliuretano
- NTV15** Cubierta plana no transitable con LBM (SBS) bicapa autoprotegida adherida



CUBIERTAS 2/2

CUBIERTAS PLANAS AJARDINADAS

- INT1** Cubierta plana invertida ajardinada intensiva con LBM (SBS)
- INT2** Cubierta plana invertida ajardinada intensiva con PVC
- EXT1** Cubierta plana invertida ajardinada extensiva con LBM (SBS)
- EXT2** Cubierta plana invertida ajardinada extensiva con PVC
- EXT4** Cubierta plana invertida ajardinada extensiva con PVC y bandeja drenante

CUBIERTAS PLANAS REFLECTANTES

- REF1** Cubierta deck reflectante con PVC fijada mecánicamente sobre PIR
- REF2** Cubierta deck reflectante con PVC fijada mecánicamente sobre lana de roca
- REF3** Cubierta deck reflectante con PVC fijada mecánicamente sobre XPS y lana de roca
- REF4** Cubierta deck reflectante con PVC fijada mecánicamente sobre XPS
- REF5** Cubierta plana reflectante con PVC adherido

CUBIERTAS PLANAS ACÚSTICAS

- ACU1** Cubierta deck acústica no transitable con aislamiento mineral y LBM (SBS)
- ACU2** Cubierta deck acústica no transitable con aislamiento y PVC
- ACU3** Cubierta acústica técnica de hormigón con LBM (SBS)

CUBIERTAS PLANAS DESCONTAMINANTES

- NOX1** Cubierta plana descontaminante con LBM (SBS) monocapa autoprottegida adherida
- NOX2** Cubierta deck descontaminante con LBM (SBS) bicapa autoprottegida fijada mecánicamente
- NOX3** Cubierta plana tradicional descontaminante no transitable con LBM (SBS) bicapa autoprottegida adherida
- NOX4** Cubierta plana invertida transitable peatonal de uso privado con LBM (SBS) y pavimento aislante descontaminante
- NOX5** Cubierta plana invertida transitable peatonal de uso privado con LBM (APP) y pavimento aislante descontaminante
- NOX6** Cubierta plana invertida transitable peatonal de uso privado con PVC y pavimento aislante descontaminante
- NOX7** Cubierta deck descontaminante con LBM (SBS) monocapa autoprottegida fijada mecánicamente
- NOX8** Cubierta deck descontaminante con LBM (SBS) monocapa autoprottegida fijada mecánicamente

CUBIERTAS INCLINADAS

- INC3** Cubierta inclinada con teja curva con LBM (SBS) monocapa adherida
- INC4** Cubierta inclinada con teja plana con LBM (SBS) monocapa adherida
- INC5** Cubierta inclinada intemperie metálica con membrana continua
- INC6** Cubierta inclinada intemperie metálica con membrana de poliuretano
- INC7** Cubierta inclinada intemperie metálica con membrana de poliuretano

CLARABOYAS

- CLA1** Claraboyas

CUBIERTA PLANA TRANSITABLE USO PRIVADO

Impermeabilización: Membrana bituminosa bicapa adherida (SBS)

Aislamiento térmico: Pavimento aislante

Acabado: Pavimento aislante



Certificación:
DIT N° 550R/16

TPD1

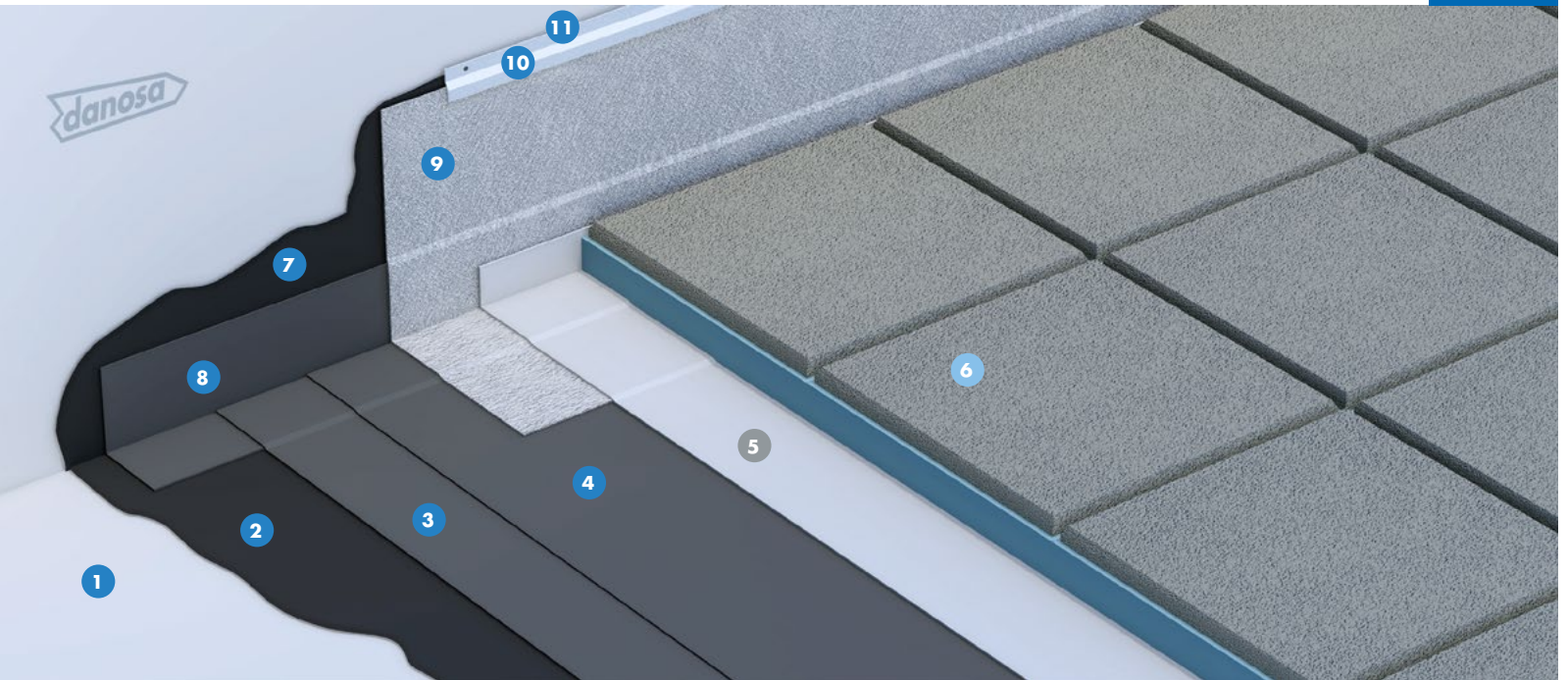

ESTANQUIDAD AL AGUA
GLASDAN® 30 P ELAST

ESTANQUIDAD AL AGUA
ESTERDAN® 40 P ELAST

AHORRO DE ENERGÍA
DANOLOSA®

VENTAJAS

- Impermeabilización de alta elasticidad y gran durabilidad.
- Aplicación mediante soplete de gas propano.
- Membrana impermeabilizante autocicatrizante.
- Membrana impermeabilizante resistente a los microorganismos y a la oxidación.
- Impermeabilización bicapa adherida.
- Sistema de cubierta invertida que mejora la durabilidad de la impermeabilización y evita condensaciones entre capas.
- Acabado en pavimento aislante.
- Declaración Ambiental de Producto.

APLICACIÓN

- Edificios logísticos e industriales.
- Edificios de pública concurrencia: centros comerciales.
- Edificios residenciales públicos o privados.
- Edificios para docencia: colegios, universidades, guarderías.
- Edificios administrativos y corporativos.
- Edificios sanitarios: hospitales, ambulatorios, centros de salud, residencias.

LEYENDA

Cubierta:

- 1 Soporte de impermeabilización ARGOSEC® M-25 Élite
- 2 Imprimación bituminosa CURIDAN®
- 3 Lámina impermeabilizante GLASDAN® 30 P ELAST
- 4 Lámina impermeabilizante ESTERDAN® 40 P ELAST
- 5 Capa separadora geotextil DANOFELT® PY 200
- 6 Pavimento aislante DANOLOSA®

Perimetral:

- 7 Imprimación bituminosa CURIDAN®
- 8 Banda de refuerzo E 30 P ELAST
- 9 Banda de terminación ESTERDAN® PLUS 40/GP ELAST
- 10 Perfil metálico DANOSA®
- 11 Sellado elástico ELASTYDAN® PU 40 GRIS

CUBIERTA PLANA TRANSITABLE USO PRIVADO

Impermeabilización: Membrana bituminosa bicapa adherida (SBS)

Aislamiento térmico: Pavimento aislante

Acabado: Pavimento aislante



Certificación:
DIT N° 550R/16

PRESCRIPCIONES TÉCNICAS

Función	Producto	Descripción	Propiedad	Valor
Soporte	ARGOSEC® M-25 Élite	Enfoscados estructurales proyectados de baja retracción.	Rendimiento	100 kg/m ²
Imprimación	CURIDAN®	Imprimación bituminosa de base acuosa.	Adherencia	≥ 0,3 kg/m ²
Impermeabilización	GLASDAN® 30 P ELAST	Lámina bituminosa de betún modificado (SBS) con armadura de fibra de vidrio y terminación en film plástico.	EN 13707: Láminas bituminosas con armadura para impermeabilización de cubiertas.	
Impermeabilización	ESTERDAN® 40 P ELAST	Lámina bituminosa de betún modificado (SBS) con armadura de fieltro de poliéster y terminación en film plástico.	EN 13707: Láminas bituminosas con armadura para impermeabilización de cubiertas.	
Separación	DANOFELT® PY 200	Geotextil no tejido formado por fibras de poliéster.	Gramaje	200 g/m ²
Pavimento aislante	DANOLOSA®	Pavimento aislante y drenante de 50x50 cm, compuesto de hormigón poroso y base de poliestireno extruido.	Conductividad térmica (EN 12667)	λ = 0,034 W/m.K

UNIDAD DE OBRA

Cubierta plana invertida pavimentada con DANOLOSA® constituida por:

Soporte de impermeabilización en formación de pendientes, ARGOSEC® M-25 Élite (o similar) de espesor medio 50 mm, imprimación bituminosa de base acuosa, 0,3 kg/m², CURIDAN®, lámina bituminosa de betún modificado con elastómeros SBS, con terminación en film plástico, con armadura de fieltro de fibra de vidrio, de 3 kg/m², GLASDAN® 30 P ELAST adherida al soporte con soplete y lámina bituminosa de betún modificado con elastómeros SBS, con terminación en film plástico, con armadura de fieltro de poliéster, de 4 kg/m², ESTERDAN® 40 P ELAST adherida a la anterior con soplete; capa separadora formada por geotextil de poliéster DANOFELT® PY 200; pavimento aislante DANOLOSA® Blanca 95.

Incluye parte proporcional de: Encuentros con paramentos elevando la impermeabilización 20 cm en la vertical sobre acabado de cubierta, formada por: imprimación bituminosa de base acuosa, 0,3 kg/m², CURIDAN®; banda de refuerzo en peto con BANDA DE REFUERZO E 30 P ELAST y banda de terminación con lámina bituminosa, autoprotegida con gránulo de pizarra, con armadura de fieltro de poliéster reforzado, de 4 kg/m², ESTERDAN® PLUS 40/GP ELAST, ambas adheridas al soporte y entre sí con soplete; perfil metálico DANOSA®

fijado mecánicamente al paramento y cordón de sellado ELASTYDAN® PU 40 GRIS entre el paramento y el perfil metálico. Encuentros con sumideros formado por imprimación bituminosa de base acuosa, 0,3 kg/m², CURIDAN®; lámina bituminosa de adherencia, con terminación en film plástico, con armadura de fieltro de poliéster, de 4 kg/m², ESTERDAN® 40 P ELAST adherida al soporte; CAZOLETA DANOSA® prefabricada de EPDM del diámetro necesario soldada a la banda de adherencia. Junta de dilatación consistente en imprimación bituminosa de base acuosa, 0,3 kg/m², CURIDAN®; fuelle inferior mediante lámina bituminosa de betún modificado con elastómeros SBS, de superficie no protegida, con armadura de fieltro de poliéster, de 4 kg/m², ESTERDAN® 40 P ELAST adherida al soporte; relleno con cordón asfáltico JUNTODAN®; fuelle superior mediante lámina bituminosa de betún modificado con elastómeros SBS, con film plástico, con armadura de fieltro de poliéster, de 4 kg/m², ESTERDAN® 40 P ELAST.

Productos provistos de marcado CE europeo y sistema de impermeabilización certificado mediante Documento de Idoneidad Técnica (DIT) ESTERDAN® PENDIENTE CERO n° 550R/16. Puesta en obra conforme a DIT n° 550R/16 y norma UNE 104401.

CUBIERTA PLANA TRANSITABLE USO PRIVADO

Impermeabilización: Membrana bituminosa bicapa adherida (APP)

Aislamiento térmico: Pavimento aislante

Acabado: Pavimento aislante



Certificación:
DIT N° 550R/16

TPD2

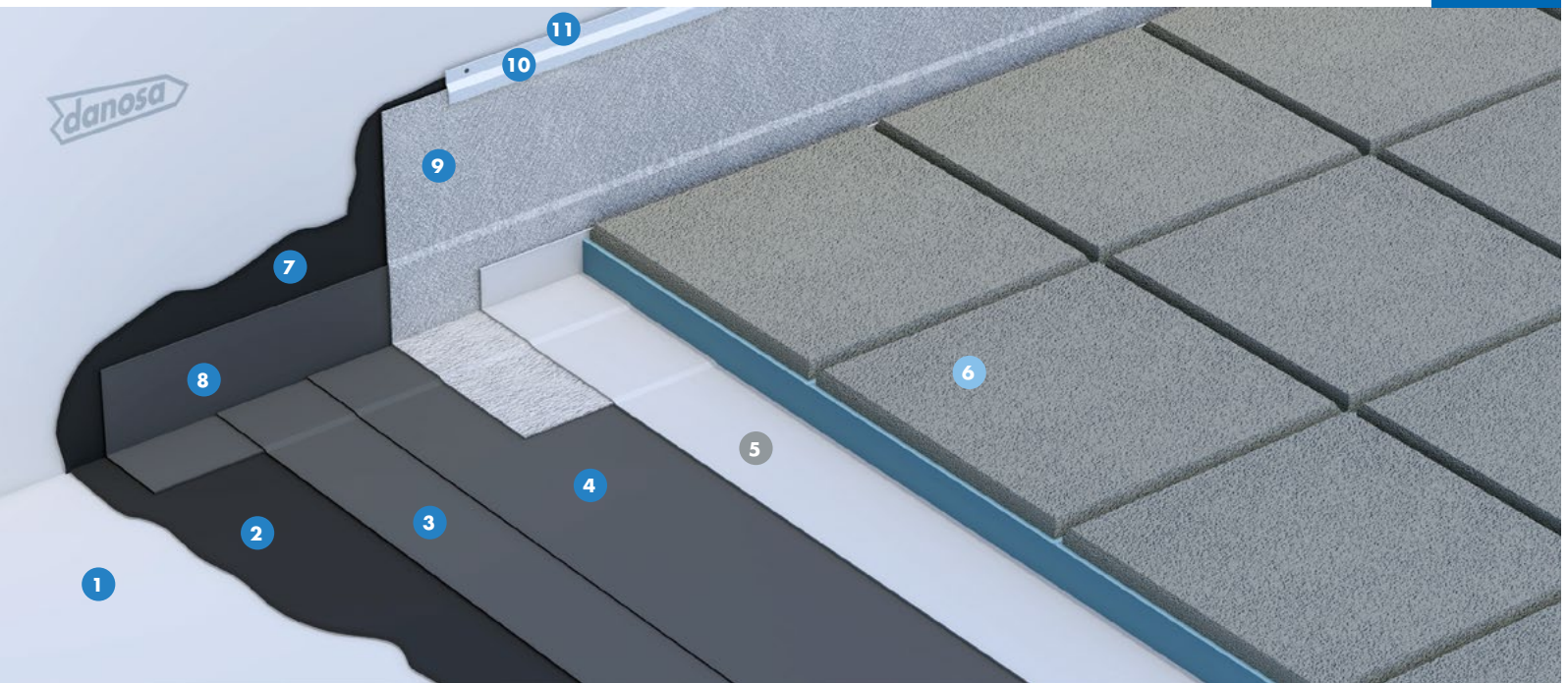

ESTANQUIDAD AL AGUA
GLASDAN® 30 P POL

ESTANQUIDAD AL AGUA
ESTERDAN® 40 P POL

AHORRO DE ENERGÍA
DANOLOSA®

VENTAJAS

- Impermeabilización de gran durabilidad.
- Aplicación mediante soplete de gas propano.
- Membrana impermeabilizante resistente a los microorganismos y a la oxidación.
- Impermeabilización bicapa adherida.
- Sistema de cubierta invertida que mejora la durabilidad de la impermeabilización y evita condensaciones entre capas.
- Acabado en pavimento aislante.
- Declaración Ambiental de Producto.

APLICACIÓN

- Edificios logísticos e industriales.
- Edificios de pública concurrencia: centros comerciales.
- Edificios residenciales públicos o privados.
- Edificios para docencia: colegios, universidades, guarderías.
- Edificios administrativos y corporativos.
- Edificios sanitarios: hospitales, ambulatorios, centros de salud, residencias.

LEYENDA

Cubierta:

- 1 Soporte de impermeabilización ARGOSEC® M-25 Élite
- 2 Imprimación bituminosa CURIDAN®
- 3 Lámina impermeabilizante GLASDAN® 30 P POL
- 4 Lámina impermeabilizante ESTERDAN® 40 P POL
- 5 Capa separadora geotextil DANOFELT® PY 200
- 6 Pavimento aislante DANOLOSA®

Perimetral:

- 7 Imprimación bituminosa CURIDAN®
- 8 Banda de refuerzo E 30 P ELAST
- 9 Banda de terminación ESTERDAN® 40/GP POL
- 10 Perfil metálico DANOSA®
- 11 Sellado elástico ELASTYDAN® PU 40 GRIS

CUBIERTA PLANA TRANSITABLE USO PRIVADO

Impermeabilización: Membrana bituminosa bicapa adherida (APP)

Aislamiento térmico: Pavimento aislante

Acabado: Pavimento aislante



Certificación:
DIT N° 550R/16

PRESCRIPCIONES TÉCNICAS

Función	Producto	Descripción	Propiedad	Valor
Soporte	ARGOSEC® M-25 Élite	Enfoscados estructurales proyectados de baja retracción.	Rendimiento	100 kg/m ²
Imprimación	CURIDAN®	Imprimación bituminosa de base acuosa.	Adherencia	≥ 0,3 kg/m ²
Impermeabilización	GLASDAN® 30 P POL	Lámina bituminosa de betún modificado (APP) con armadura de fibra de vidrio y terminación en film plástico.	EN 13707: Láminas bituminosas con armadura para impermeabilización de cubiertas.	
Impermeabilización	ESTERDAN® 40 P POL	Lámina bituminosa de betún modificado (APP) con armadura de fieltro de poliéster y terminación en film plástico.	EN 13707: Láminas bituminosas con armadura para impermeabilización de cubiertas.	
Separación	DANOFELT® PY 200	Geotextil no tejido formado por fibras de poliéster.	Gramaje	200 g/m ²
Pavimento aislante	DANOLOSA®	Pavimento aislante y drenante de 50x50 cm, compuesto de hormigón poroso y base de poliestireno extruido.	Conductividad térmica (EN 12667)	λ = 0,034 W/m·K

UNIDAD DE OBRA

Cubierta plana invertida pavimentada con DANOLOSA® constituida por:

Soporte de impermeabilización en formación de pendientes, ARGOSEC® M-25 Élite (o similar) de espesor medio 50 mm, imprimación bituminosa de base acuosa, 0,3 kg/m², CURIDAN®, lámina bituminosa de betún modificado con plastómeros APP, con terminación en film plástico, con armadura de fieltro de fibra de vidrio, de 3 kg/m², GLASDAN® 30 P POL adherida al soporte con soplete y lámina bituminosa de betún modificado con plastómeros APP, con terminación en film plástico, con armadura de fieltro de poliéster, de 4 kg/m², ESTERDAN® 40 P POL adherida a la anterior con soplete; capa separadora formada por geotextil de poliéster DANOFELT® PY 200; pavimento aislante DANOLOSA® Blanca 95.

Incluye parte proporcional de: Encuentros con paramentos elevando la impermeabilización 20 cm en la vertical sobre acabado de cubierta, formada por: imprimación bituminosa de base acuosa, 0,3 kg/m², CURIDAN®; banda de refuerzo en peto con BANDA DE REFUERZO E 30 P ELAST y banda de terminación con lámina bituminosa, autoprotégida con gránulo de pizarra, con armadura de fieltro de poliéster, de 4 kg/m², ESTERDAN® 40/GP POL, ambas adheridas al soporte y entre sí con soplete; perfil metálico DANOSA® fijado mecánicamente al

paramento y cordón de sellado ELASTYDAN PU 40 GRIS entre el paramento y el perfil metálico. Encuentros con sumideros formado por imprimación bituminosa de base acuosa, 0,3 kg/m², CURIDAN®; lámina bituminosa de adherencia de superficie no protegida, con armadura de fieltro de poliéster, de 4 kg/m², ESTERDAN® 40 P POL adherida al soporte; CAZOLETA DANOSA® prefabricada de EPDM del diámetro necesario soldada a la banda de adherencia. Junta de dilatación consistente en imprimación bituminosa de base acuosa, 0,3 kg/m², CURIDAN®; fuelle inferior mediante lámina bituminosa de betún modificado con plastómeros APP, con terminación en film plástico, con armadura de fieltro de poliéster, de 4 kg/m², ESTERDAN® 40 P POL adherida al soporte; relleno con cordón asfáltico JUNTODAN®; fuelle superior mediante lámina bituminosa de betún modificado con plastómeros APP, con terminación en film plástico, con armadura de fieltro de poliéster, de 4 kg/m², ESTERDAN® 40 P POL.

Productos provistos de marcado CE europeo y sistema de impermeabilización certificado mediante Documento de Idoneidad Técnica (DIT) ESTERDAN® PENDIENTE CERO n° 550R/16. Puesta en obra conforme a DIT n° 550R/16 y norma UNE 104401.

CUBIERTA PLANA TRANSITABLE USO PRIVADO

Impermeabilización: Membrana PVC no adherida

Aislamiento térmico: Poliestireno extruido (XPS)

Acabado: Pavimento aislante



Certificación:
DIT N° 551R/15

TPD3

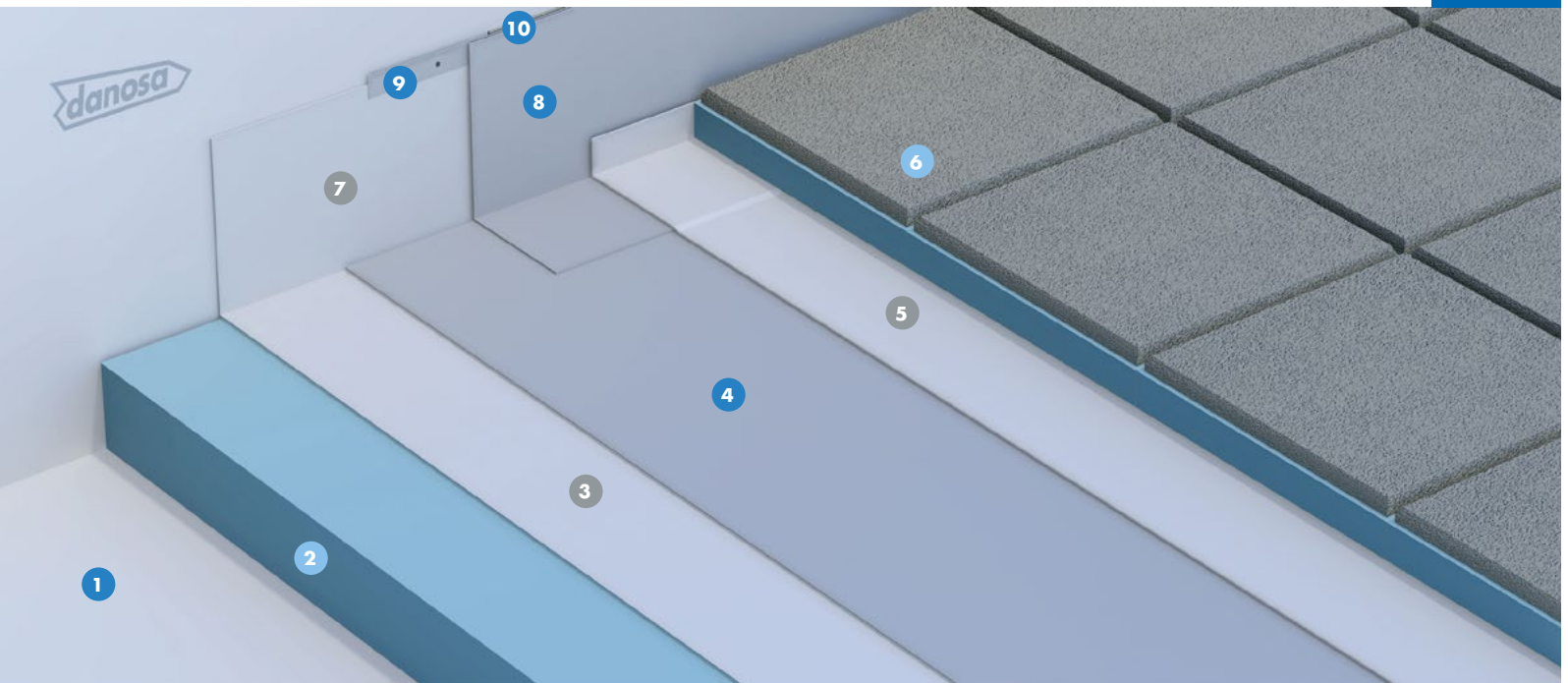

ESTANQUIDAD AL AGUA
DANOPOL® FV 1.2

AHORRO DE ENERGÍA
DANOPREN® TR

AHORRO DE ENERGÍA
DANOLOSA®

VENTAJAS

- Impermeabilización resistente a radiación ultravioleta.
- Sistema de cubierta invertida que mejora la durabilidad de la impermeabilización y evita condensaciones entre capas.
- Impermeabilización no adherida.
- Soldaduras mediante aire caliente.
- Aislamiento térmico de alta resistencia a compresión y mínima absorción de agua.
- Acabado en pavimento aislante.
- Declaración Ambiental de Producto.
- Programa Europeo de reciclaje de materiales de PVC ROOFCOLLECT®

APLICACIÓN

- Edificios logísticos e industriales.
- Edificios de pública concurrencia: centros comerciales.
- Edificios residenciales públicos o privados.
- Edificios para docencia: colegios, universidades, guarderías.
- Edificios administrativos y corporativos.
- Edificios sanitarios: hospitales, ambulatorios, centros de salud, residencias.
- Rehabilitación de cubiertas planas.

LEYENDA

Cubierta:

- 1 Soporte de impermeabilización ARGOSEC® M-25 Élite
- 2 Aislamiento térmico DANOPREN® TR
- 3 Capa separadora geotextil DANOFELT® PY 300
- 4 Lámina impermeabilizante DANOPOL® FV 1.2
- 5 Capa separadora geotextil DANOFELT® PY 300
- 6 Pavimento aislante DANOLOSA®

Perimetral:

- 7 Capa antipunzonante geotextil DANOFELT® PY 300
- 8 Banda de terminación DANOPOL® FV 1.2
- 9 Perfil de sujeción colaminado DANOSA® TIPO B
- 10 Sellado elástico ELASTYDAN® PU 40 GRIS

CUBIERTA PLANA TRANSITABLE USO PRIVADO

Impermeabilización: Membrana PVC no adherida
 Aislamiento térmico: Poliestireno extruido (XPS)
 Acabado: Pavimento aislante



Certificación:
 DIT N° 551R/15

PRESCRIPCIONES TÉCNICAS

Función	Producto	Descripción	Propiedad	Valor
Soporte	ARGOSEC® M-25 Élite	Enfoscados estructurales proyectados de baja retracción.	Rendimiento	100 kg/m ²
Aislamiento térmico	DANOPREN® TR	Planchas rígidas de poliestireno extruido (XPS) de alta resistencia a compresión y mínima absorción de agua.	Conductividad térmica (EN 12667)	$\lambda = 0,033 - 0,037$ W/m·K
Separación	DANOFELT® PY 300	Geotextil no tejido formado por fibras de poliéster.	Gramaje	300 g/m ²
Impermeabilización	DANOPOL® FV 1.2	Lámina termoplástica de PVC no adherida de alta durabilidad con refuerzo de fibra de vidrio.	EN 13956: Láminas flexibles para impermeabilización.	
Separación	DANOFELT® PY 300	Geotextil no tejido formado por fibras de poliéster.	Gramaje	300 g/m ²
Pavimento aislante	DANOLOSA®	Pavimento aislante y drenante de 50x50 cm, compuesto de hormigón poroso y base de poliestireno extruido.	Conductividad térmica (EN 12667)	$\lambda = 0,034$ W/m·K

UNIDAD DE OBRA

Cubierta plana pavimentada con DANOLOSA® constituida por:

Soporte de impermeabilización en formación de pendientes, ARGOSEC® M-25 Élite (o similar) de espesor medio 50 mm, aislamiento térmico a base de paneles de poliestireno extruido DANOPREN® TR, de 100 mm de espesor, con juntas perimetrales a media madera; capa separadora formada por geotextil de poliéster DANOFELT® PY 300; membrana impermeabilizante formada por lámina termoplástica de PVC con refuerzo de fibra de vidrio, de 1,2 mm de espesor DANOPOL® FV 1.2; capa separadora formada por geotextil de poliéster DANOFELT® PY 300; pavimento aislante DANOLOSA® Blanca 95.

Incluye parte proporcional de encuentros con paramentos elevando la impermeabilización 20 cm en la vertical sobre acabado de cubierta, formada por: capa antipunzonante geotextil DANOFELT® PY 300; lámina termoplástica de

PVC, de 1,2 mm de espesor, DANOPOL® FV 1.2; perfil de chapa colaminada DANOSA® TIPO B fijada mecánicamente al paramento y cordón de sellado superior de poliuretano mediante ELASTYDAN® PU 40 GRIS entre el paramento y el perfil de chapa colaminada. Encuentros entre tres planos de impermeabilización formados por piezas de refuerzo de membrana de PVC DANOPOL® del mismo color en RINCONES y ESQUINAS. Encuentros con sumideros formado por: CAZOLETA DANOSA® prefabricada de PVC del diámetro necesario provista de ala para ser soldada a la membrana impermeabilizante.

Productos provistos de marcado CE europeo y sistema de impermeabilización certificado mediante Documento de Idoneidad Técnica (DIT) DANOPOL® PENDIENTE CERO n° 551R/15. En conformidad con el CTE. Puesta en obra conforme a DIT n° 551R/15 y UNE 104416.

REV02-10/2020

CUBIERTA PLANA TRANSITABLE USO PRIVADO

Impermeabilización: Membrana bituminosa bicapa adherida (SBS)

Aislamiento térmico: Poliestireno extruido (XPS)

Acabado: Pavimento



Certificación:
DIT N° 550R/16

TPPI

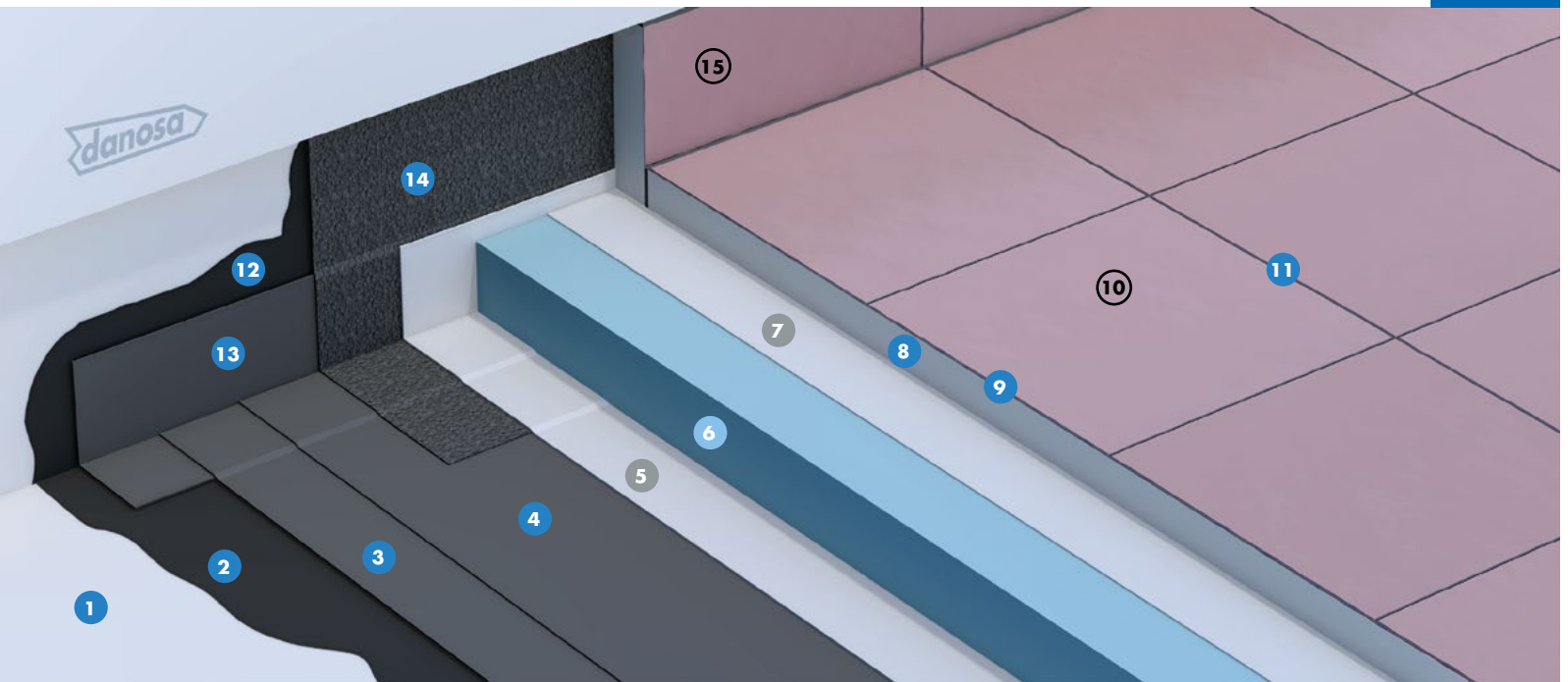

ESTANQUIDAD AL AGUA
GLASDAN® 30 P ELAST

ESTANQUIDAD AL AGUA
ESTERDAN® 40 P ELAST

AHORRO DE ENERGÍA
DANOPREN® TR

VENTAJAS

- Impermeabilización de alta elasticidad y gran durabilidad.
- Aplicación mediante soplete de gas propano.
- Membrana impermeabilizante autocicatrizante.
- Membrana impermeabilizante resistente a los microorganismos y a la oxidación.
- Impermeabilización bicapa adherida.
- Sistema de cubierta invertida que mejora la durabilidad de la impermeabilización y evita condensaciones entre capas.
- Aislamiento térmico de alta resistencia a compresión y mínima absorción de agua.
- Declaración Ambiental de Producto.

APLICACIÓN

- Edificios logísticos e industriales.
- Edificios de pública concurrencia: centros comerciales.
- Edificios residenciales públicos o privados.
- Edificios para docencia: colegios, universidades, guarderías.
- Edificios administrativos y corporativos.
- Edificios sanitarios: hospitales, ambulatorios, centros de salud, residencias.

LEYENDA

Cubierta:

- ① Soporte de impermeabilización ARGOSEC® M-25 Élite
- ② Imprimación bituminosa CURIDAN®
- ③ Lámina impermeabilizante GLASDAN® 30 P ELAST
- ④ Lámina impermeabilizante ESTERDAN® 40 P ELAST
- ⑤ Capa separadora geotextil DANOFELT® PY 200
- ⑥ Aislamiento térmico DANOPREN® TR
- ⑦ Capa separadora geotextil DANOFELT® PY 300
- ⑧ Mortero de protección ARGOSEC® M-25 Élite
- ⑨ Adhesivo cementoso ARGOCOLA® Élite 500
- ⑩ Pavimento cerámico
- ⑪ Mortero de rejuntado ARJUNT® Universal

Perimetral:

- ⑫ Imprimación bituminosa CURIDAN®
- ⑬ Banda de refuerzo E 30 P ELAST
- ⑭ Banda de terminación ESTERDAN® PLUS 40/GP ELAST
- ⑮ Zócalo de protección

CUBIERTA PLANA TRANSITABLE USO PRIVADO

Impermeabilización: Membrana bituminosa bicapa adherida (SBS)
 Aislamiento térmico: Poliestireno extruido (XPS)
 Acabado: Pavimento



Certificación:
 DIT N° 550R/16

PRESCRIPCIONES TÉCNICAS

Función	Producto	Descripción	Propiedad	Valor
Soporte	ARGOSEC® M-25 Élite	Enfoscados estructurales proyectados de baja retracción.	Rendimiento	100 kg/m ²
Imprimación	CURIDAN®	Imprimación bituminosa de base acuosa.	Adherencia	≥ 0,3 kg/m ²
Impermeabilización	GLASDAN® 30 P ELAST	Lámina bituminosa de betún modificado (SBS) con armadura de fibra de vidrio y terminación en film plástico.	EN 13707: Láminas bituminosas con armadura para impermeabilización de cubiertas.	
Impermeabilización	ESTERDAN® 40 P ELAST	Lámina bituminosa de betún modificado (SBS) con armadura de fieltro de poliéster y terminación en film plástico.	EN 13707: Láminas bituminosas con armadura para impermeabilización de cubiertas.	
Separación	DANOFELT® PY 200	Geotextil no tejido formado por fibras de poliéster.	Gramaje	200 g/m ²
Aislamiento térmico	DANOPREN® TR	Planchas rígidas de poliestireno extruido (XPS) de alta resistencia a compresión y mínima absorción de agua.	Conductividad térmica (EN 12667)	λ = 0,033 - 0,037 W/m·K
Separación	DANOFELT® PY 300	Geotextil no tejido formado por fibras de poliéster.	Gramaje	300 g/m ²
Protección	ARGOSEC® M-25 Élite	Enfoscados estructurales proyectados de baja retracción.	Rendimiento	40 kg/m ²
Adhesivo cementoso	ARGOCOLA® ÉLITE 500	Adhesivo cementoso C2TE S1 deformable.	Rendimiento	6 kg/m ²
Rejuntado	ARJUNT® UNIVERSAL	Mortero de rejuntado para cerámica CG2 AW.	Rendimiento	0,64 kg/m ²

UNIDAD DE OBRA

Cubierta plana invertida transitable constituida por:

Soporte de impermeabilización en formación de pendientes, ARGOSEC® M-25 Élite (o similar) de espesor medio 50 mm, imprimación bituminosa de base acuosa, 0,3 kg/m², CURIDAN®, lámina bituminosa de betún modificado con elastómeros SBS, con terminación en film plástico, con armadura de fieltro de fibra de vidrio, de 3 kg/m², GLASDAN® 30 P ELAST adherida al soporte con soplete y lámina bituminosa de betún modificado con elastómeros SBS, con terminación en film plástico, con armadura de fieltro de poliéster, de 4 kg/m², ESTERDAN® 40 P ELAST adherida a la anterior con soplete; capa separadora formada por geotextil de poliéster DANOFELT® PY 200; aislamiento térmico a base de paneles de poliestireno extruido DANOPREN® TR, de 100 mm de espesor, con juntas perimetrales a media madera; capa separadora formada por geotextil de poliéster DANOFELT® PY 300; listo para ejecutar el pavimento cerámico con los siguientes componentes: mortero ARGOSEC® M-25 Élite (o similar), de espesor medio 20 mm; adhesivo cementoso ARGOCOLA® Élite 500 C2TS1 y mortero de rejuntado ARJUNT® Universal CG2 AW.

Incluye parte proporcional de: Encuentros con paramentos elevando la impermeabilización 20 cm en la vertical sobre acabado de cubierta, formada por: imprimación bituminosa de base acuosa, 0,3 kg/m², CURIDAN®; banda de refuerzo en peto con BANDA DE REFUERZO E 30 P ELAST y banda de

terminación con lámina bituminosa, autoprotégida con gránulo de pizarra, con armadura de fieltro de poliéster reforzado, de 4 kg/m², ESTERDAN® PLUS 40/GP ELAST, ambas adheridas al soporte y entre sí con soplete acabado con zócalo de protección. Encuentros con sumideros formado por imprimación bituminosa de base acuosa, 0,3 kg/m², CURIDAN®; lámina bituminosa de adherencia, con terminación en film plástico, con armadura de fieltro de poliéster, de 4 kg/m², ESTERDAN® 40 P ELAST adherido al soporte; CAZOLETA DANOSA® prefabricada de EPDM del diámetro necesario soldada a la banda de adherencia. Junta de dilatación consistente en imprimación bituminosa de base acuosa, 0,3 kg/m², CURIDAN®; fuelle inferior mediante lámina bituminosa de betún modificado con elastómeros SBS, con terminación en film plástico, con armadura de fieltro de poliéster, de 4 kg/m², ESTERDAN® 40 P ELAST adherida al soporte; relleno con cordón asfáltico JUNTODAN®; fuelle superior mediante lámina bituminosa de betún modificado con elastómeros SBS, con terminación en film plástico, con armadura de fieltro de poliéster, de 4 kg/m², ESTERDAN® 40 P ELAST.

Productos provistos de marcado CE europeo y sistema de impermeabilización certificado mediante Documento de Idoneidad Técnica (DIT) ESTERDAN® PENDIENTE CERO n° 550R/16. Puesta en obra conforme a DIT n° 550R/16 y norma UNE 104401. Acabado no incluido.



DANOSA se reserva el derecho de modificar, sin previo aviso, los datos reflejados en la presente documentación. Para más información visite la página web www.danosa.com o consulte con nuestro Servicio de Asesoramiento Técnico: T. +34 949 88 82 10 - info@danosa.com

CUBIERTA PLANA TRANSITABLE USO PRIVADO

Impermeabilización: Membrana bituminosa bicapa adherida (APP)

Aislamiento térmico: Poliestireno extruido (XPS)

Acabado: Pavimento



Certificación:
DIT N° 550R/16

TPP2

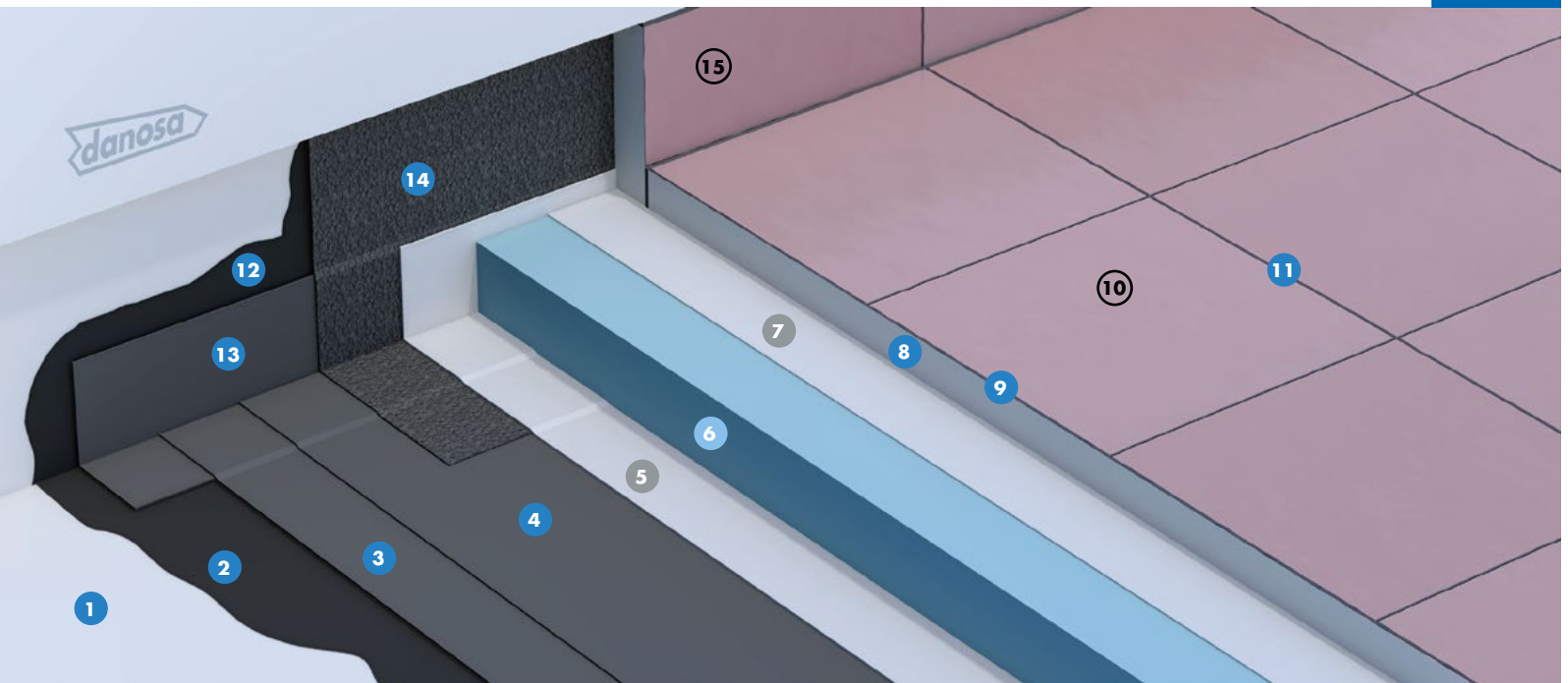

ESTANQUIDAD AL AGUA
GLASDAN® 30 P POL

ESTANQUIDAD AL AGUA
ESTERDAN® 40 P POL

AHORRO DE ENERGÍA
DANOPREN® TR

VENTAJAS

- Impermeabilización de gran durabilidad.
- Aplicación mediante soplete de gas propano.
- Membrana impermeabilizante resistente a los microorganismos y a la oxidación.
- Impermeabilización bicapa adherida.
- Sistema de cubierta invertida que mejora la durabilidad de la impermeabilización y evita condensaciones entre capas.
- Aislamiento térmico de alta resistencia a compresión y mínima absorción de agua.
- Declaración Ambiental de Producto.

APLICACIÓN

- Edificios logísticos e industriales.
- Edificios de pública concurrencia: centros comerciales.
- Edificios residenciales públicos o privados.
- Edificios para docencia: colegios, universidades, guarderías.
- Edificios administrativos y corporativos.
- Edificios sanitarios: hospitales, ambulatorios, centros de salud, residencias.

LEYENDA

Cubierta:

- ① Soporte de impermeabilización ARGOSEC® M-25 Élite
- ② Imprimación bituminosa CURIDAN®
- ③ Lámina impermeabilizante GLASDAN® 30 P POL
- ④ Lámina impermeabilizante ESTERDAN® 40 P POL
- ⑤ Capa separadora geotextil DANOFELT® PY 200
- ⑥ Aislamiento térmico DANOPREN® TR
- ⑦ Capa separadora geotextil DANOFELT® PY 300
- ⑧ Mortero de protección ARGOSEC® M-25 Élite
- ⑨ Adhesivo cementoso ARGOCOLA® Élite 500
- ⑩ Pavimento cerámico
- ⑪ Mortero de rejuntado ARJUNT® Universal

Perimetral:

- ⑫ Imprimación bituminosa en CURIDAN®
- ⑬ Banda de refuerzo E 30 P ELAST
- ⑭ Banda de terminación ESTERDAN® 40/GP POL
- ⑮ Zócalo de protección

CUBIERTA PLANA TRANSITABLE USO PRIVADO

Impermeabilización: Membrana bituminosa bicapa adherida (APP)
 Aislamiento térmico: Poliestireno extruido (XPS)
 Acabado: Pavimento



Certificación:
 DIT N° 550R/16

PRESCRIPCIONES TÉCNICAS

Función	Producto	Descripción	Propiedad	Valor
Soporte	ARGOSEC® M-25 Élite	Enfoscados estructurales proyectados de baja retracción.	Rendimiento	100 kg/m ²
Imprimación	CURIDAN®	Imprimación bituminosa de base acuosa.	Adherencia	≥ 0,3 kg/m ²
Impermeabilización	GLASDAN® 30 P POL	Lámina bituminosa de betún modificado (APP) con armadura de fibra de vidrio y terminación en film plástico.	EN 13707: Láminas bituminosas con armadura para impermeabilización de cubiertas.	
Impermeabilización	ESTERDAN® 40 P POL	Lámina bituminosa de betún modificado (APP) con armadura de fieltro de poliéster y terminación en film plástico.	EN 13707: Láminas bituminosas con armadura para impermeabilización de cubiertas.	
Separación	DANOFELT® PY 200	Geotextil no tejido formado por fibras de poliéster.	Gramaje	200 g/m ²
Aislamiento térmico	DANOPREN® TR	Planchas rígidas de poliestireno extruido (XPS) de alta resistencia a compresión y mínima absorción de agua.	Conductividad térmica (EN 12667)	λ = 0,033 - 0,037 W/m·K
Separación	DANOFELT® PY 300	Geotextil no tejido formado por fibras de poliéster.	Gramaje	300 g/m ²
Protección	ARGOSEC® M-25 Élite	Enfoscados estructurales proyectados de baja retracción.	Rendimiento	40 kg/m ²
Adhesivo cementoso	ARGOCOLA® ÉLITE 500	Adhesivo cementoso C2TE S1 deformable.	Rendimiento	6 kg/m ²
Rejuntado	ARJUNT® UNIVERSAL	Mortero de rejuntado para cerámica CG2 AW.	Rendimiento	0,64 kg/m ²

UNIDAD DE OBRA

Cubierta plana invertida transitable constituida por:

Soporte de impermeabilización en formación de pendientes, ARGOSEC® M-25 Élite (o similar) de espesor medio 50 mm, imprimación bituminosa de base acuosa, 0,3 kg/m², CURIDAN®, lámina bituminosa de betún modificado con plastómeros APP, con terminación en film plástico, con armadura de fieltro de fibra de vidrio, de 3 kg/m², GLASDAN® 30 P POL adherida al soporte con soplete y lámina bituminosa de betún modificado con plastómeros APP, con terminación en film plástico, con armadura de fieltro de poliéster, de 4 kg/m², ESTERDAN® 40 P POL adherida a la anterior con soplete; capa separadora formada por geotextil de poliéster DANOFELT® PY 200; aislamiento térmico a base de paneles de poliestireno extruido DANOPREN® TR, de 100 mm de espesor, con juntas perimetrales a media madera; capa separadora formada por geotextil de poliéster DANOFELT® PY 300; listo para ejecutar el pavimento cerámico con los siguientes componentes: mortero ARGOSEC® M-25 Élite (o similar), de espesor medio 20 mm; adhesivo cementoso ARGOCOLA® Élite 500 C2TS1 y mortero de rejuntado ARJUNT® Universal CG2 AW.

Incluye parte proporcional de: Encuentros con paramentos elevando la impermeabilización 20 cm en la vertical sobre acabado de cubierta, formada por: imprimación bituminosa de base acuosa, 0,3 kg/m², CURIDAN®; banda de refuerzo en peto con BANDA DE REFUERZO E 30 P ELAST y banda de

terminación con lámina bituminosa, autoprotégida con gránulo de pizarra, con armadura de fieltro de poliéster, de 4 kg/m², ESTERDAN® 40/GP POL, ambas adheridas al soporte y entre sí con soplete acabado con zócalo de protección. Encuentros con sumideros formado por imprimación bituminosa de base acuosa, 0,3 kg/m², CURIDAN®; lámina bituminosa de adherencia, con terminación en film plástico, con armadura de fieltro de poliéster, de 4 kg/m², ESTERDAN® 40 P POL adherida al soporte; CAZOLETA DANOSA® prefabricada de EPDM del diámetro necesario soldada a la banda de adherencia. Junta de dilatación consistente en imprimación bituminosa de base acuosa, 0,3 kg/m², CURIDAN®; fuelle inferior mediante lámina bituminosa de betún modificado con plastómeros APP, con terminación en film plástico, con armadura de fieltro de poliéster, de 4 kg/m², ESTERDAN® 40 P POL adherida al soporte; relleno con cordón asfáltico JUNTODAN®; fuelle superior mediante lámina bituminosa de betún modificado con plastómeros APP, con terminación en film plástico, con armadura de fieltro de poliéster, de 4 kg/m², ESTERDAN® 40 P POL.

Productos provistos de marcado CE europeo y sistema de impermeabilización certificado mediante Documento de Idoneidad Técnica (DIT) ESTERDAN® PENDIENTE CERO n° 550R/16. Puesta en obra conforme a DIT n° 550R/16 y norma UNE 104401. Acabado no incluido.

CUBIERTA PLANA TRANSITABLE USO PRIVADO

Impermeabilización: Membrana PVC no adherida

Aislamiento térmico: Poliestireno extruido (XPS)

Acabado: Pavimento



Certificación:
DIT N° 551R/15

TPP3

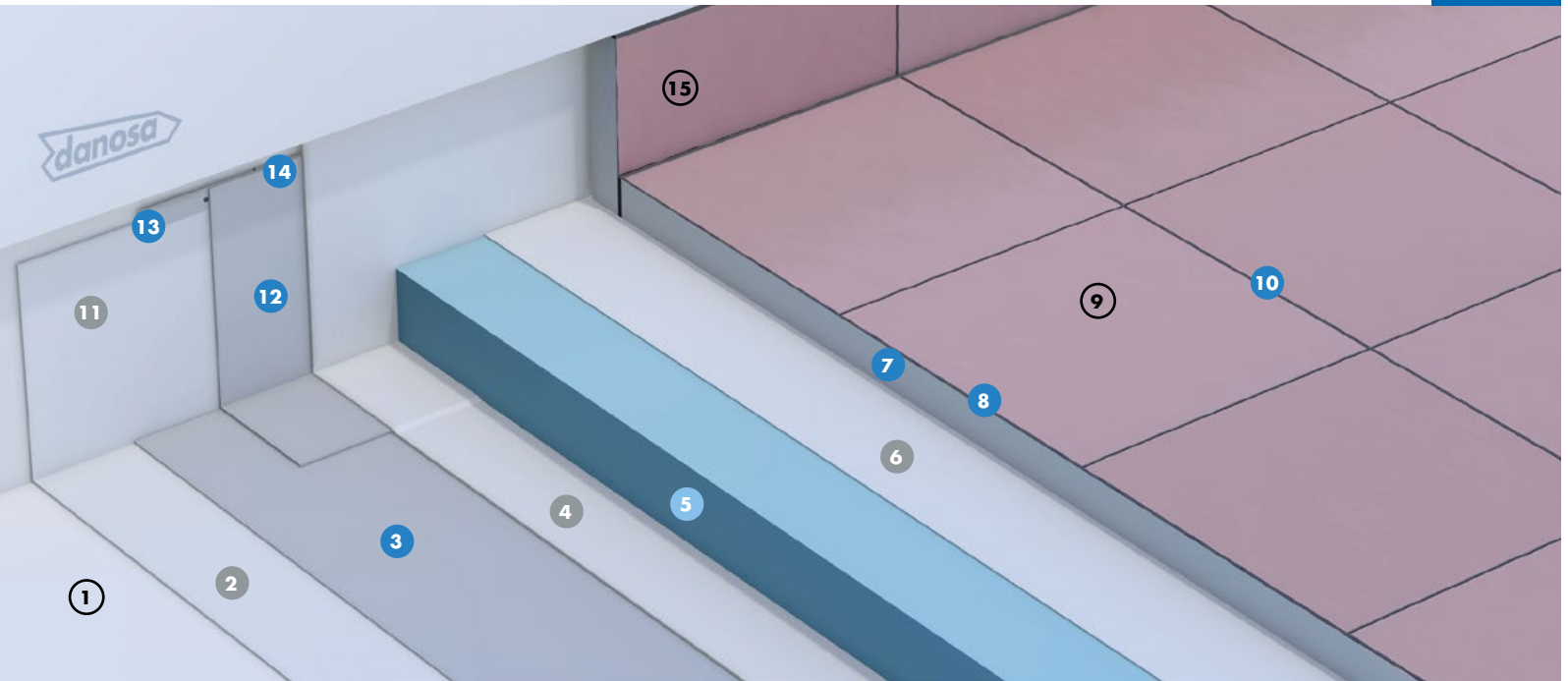

ESTANQUIDAD AL AGUA
DANOPOL® FV 1.2

AHORRO DE ENERGÍA
DANOPREN® TR

VENTAJAS

- Impermeabilización resistente a radiación ultravioleta.
- Sistema de cubierta invertida que mejora la durabilidad de la impermeabilización y evita condensaciones entre capas.
- Impermeabilización no adherida.
- Soldaduras mediante aire caliente.
- Aislamiento térmico de alta resistencia a compresión y mínima absorción de agua.
- Declaración Ambiental de Producto.
- Programa Europeo de reciclaje de materiales de PVC ROOFCOLLECT®

APLICACIÓN

- Edificios logísticos e industriales.
- Edificios de pública concurrencia: centros comerciales.
- Edificios residenciales públicos o privados.
- Edificios para docencia: colegios, universidades, guarderías.
- Edificios administrativos y corporativos.
- Edificios sanitarios: hospitales, ambulatorios, centros de salud, residencias.

LEYENDA

Cubierta:

- 1 Soporte de impermeabilización ARGOSEC® M-25 Élite
- 2 Capa antipunzonante geotextil DANOFELT® PY 300
- 3 Lámina impermeabilizante DANOPOL® FV 1.2
- 4 Capa separadora geotextil DANOFELT® PY 300
- 5 Aislamiento térmico DANOPREN® TR
- 6 Capa separadora geotextil DANOFELT® PY 300
- 7 Mortero de protección ARGOSEC® M-25 Élite
- 8 Adhesivo cementoso ARGOCOLA® Élite 500
- 9 Pavimento cerámico
- 10 Mortero de rejuntado ARJUNT® Universal

Perimetral:

- 11 Capa antipunzonante geotextil DANOFELT® PY 300
- 12 Banda de terminación DANOPOL® FV 1.2
- 13 Perfil de sujeción colaminado DANOSA® TIPO B
- 14 Sellado elástico ELASTYDAN® PU 40 GRIS
- 15 Zócalo de protección

CUBIERTA PLANA TRANSITABLE USO PRIVADO

Impermeabilización: Membrana PVC no adherida
 Aislamiento térmico: Poliestireno extruido (XPS)
 Acabado: Pavimento



Certificación:
 DIT N° 551R/15

PRESCRIPCIONES TÉCNICAS

Función	Producto	Descripción	Propiedad	Valor
Soporte	ARGOSEC® M-25 Élite	Enfoscados estructurales proyectados de baja retracción.	Rendimiento	100 kg/m ²
Antipunzonamiento	DANOFELT® PY 300	Geotextil no tejido formado por fibras de poliéster.	Gramaje	300 g/m ²
Impermeabilización	DANOPOL® FV 1.2	Lámina termoplástica de PVC no adherida de alta durabilidad con refuerzo de fibra de vidrio.	EN 13956: Láminas flexibles para impermeabilización.	
Separación	DANOFELT® PY 300	Geotextil no tejido formado por fibras de poliéster.	Gramaje	300 g/m ²
Aislamiento térmico	DANOPREN® TR	Planchas rígidas de poliestireno extruido (XPS) de alta resistencia a compresión y mínima absorción de agua.	Conductividad térmica (EN 12667)	$\lambda = 0,033 - 0,037$ W/m·K
Separación	DANOFELT® PY 300	Geotextil no tejido formado por fibras de poliéster.	Gramaje	300 g/m ²
Protección	ARGOSEC® M-25 Élite	Enfoscados estructurales proyectados de baja retracción.	Rendimiento	40 kg/m ²
Adhesivo cementoso	ARGOCOLA® ÉLITE 500	Adhesivo cementoso C2TE S1 deformable.	Rendimiento	6 kg/m ²
Rejuntado	ARJUNT® UNIVERSAL	Mortero de rejuntado para cerámica CG2 AW.	Rendimiento	0,64 kg/m ²

UNIDAD DE OBRA

Cubierta plana invertida transitable constituida por:

Soporte de impermeabilización en formación de pendientes, ARGOSEC® M-25 Élite (o similar) de espesor medio 50 mm, capa antipunzonante formada por geotextil de poliéster DANOFELT® PY 300; membrana impermeabilizante formada por lámina termoplástica de PVC con armadura de fibra de vidrio, de 1,2 mm de espesor, DANOPOL® FV 1.2; capa separadora formada por geotextil de poliéster DANOFELT® PY 300; aislamiento térmico a base de paneles de poliestireno extruido DANOPREN® TR, de 100 mm de espesor total, con juntas perimetrales a media madera; capa separadora formada por geotextil de poliéster DANOFELT® PY 300; listo para ejecutar el pavimento cerámico con los siguientes componentes: mortero ARGOSEC® M-25 Élite (o similar), de espesor medio 20 mm; adhesivo cementoso ARGOCOLA® Élite 500 C2TS1 y mortero de rejuntado ARJUNT® Universal CG2 AW.

Incluye parte proporcional de encuentros con paramentos elevando la impermeabilización 20 cm en la vertical sobre acabado de cubierta, formada por: capa antipunzonante

geotextil DANOFELT® PY 300; membrana impermeabilizante formada por lámina termoplástica de PVC, de 1,2 mm de espesor, DANOPOL® FV 1.2; perfil de chapa colaminada DANOSA® TIPO B fijada mecánicamente al paramento y cordón de sellado de poliuretano mediante ELASTYDAN® PU 40 GRIS entre el paramento y el perfil de chapa colaminada, acabado con zócalo de protección. Encuentros entre tres planos de impermeabilización formados por piezas de refuerzo de membrana de PVC DANOPOL® del mismo color en RINCONES y ESQUINAS. Encuentros con sumideros formado por: CAZOLETA DANOSA® prefabricada de PVC del diámetro necesario provista de ala para ser soldada a la membrana impermeabilizante y sumidero sifónico.

Productos provistos de marcado CE europeo y sistema de impermeabilización certificado mediante Documento de Idoneidad Técnica (DIT) DANOPOL® PENDIENTE CERO n° 551R/15. En conformidad con el CTE. Puesta en obra conforme a DIT n° 551R/15 y UNE 104416. Acabado no incluido.

REV02-10/2020

CUBIERTA PLANA TRANSITABLE USO PÚBLICO

Impermeabilización: Membrana de base de poliuretano monocomponente de aplicación en frío
Acabado: Pavimento



TPP4

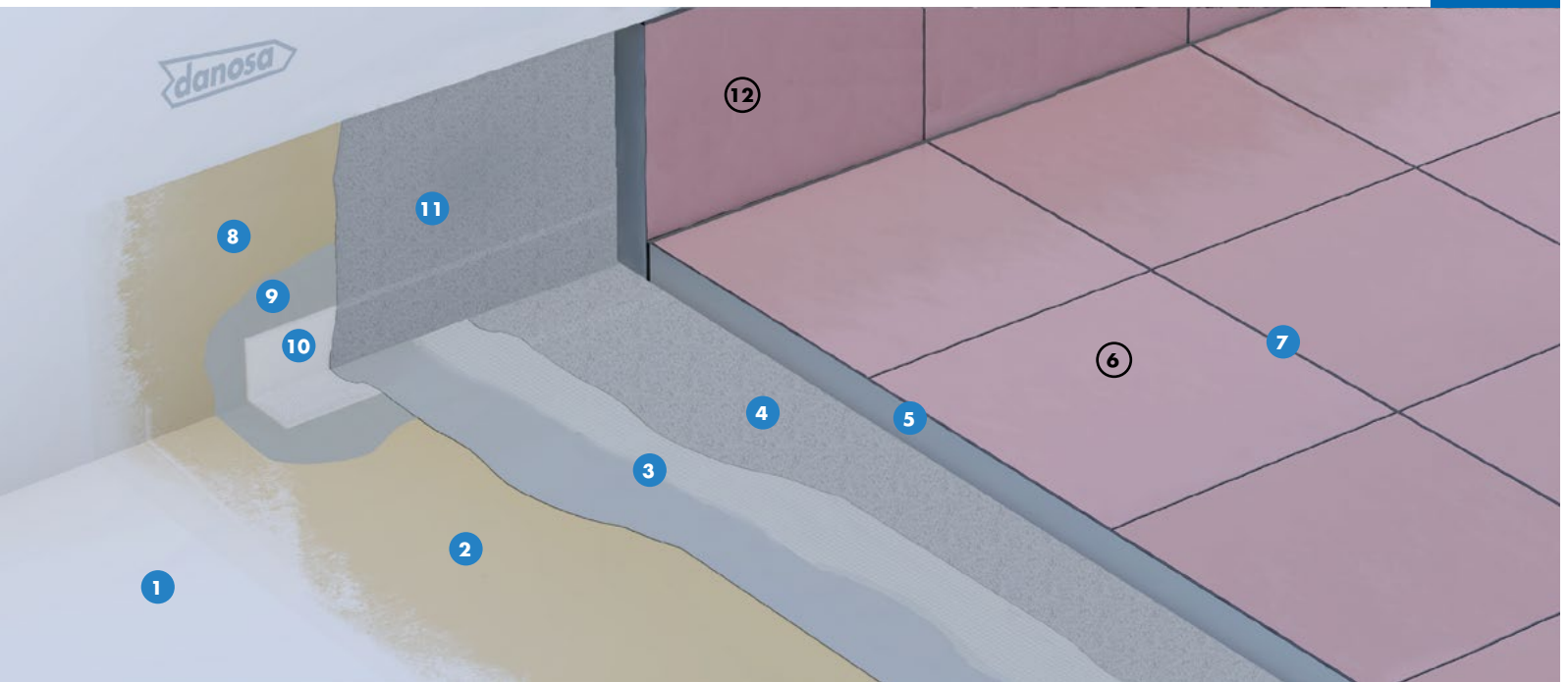

ESTANQUIDAD AL AGUA DANOPUR® PT

VENTAJAS

- Sistema de impermeabilización continuo sin solapes.
- Muy buena adherencia y adaptable a cualquier geometría del soporte.
- Sistemas de impermeabilización de muy buenas resistencias mecánicas, a la abrasión y cambios de temperatura.
- Buena resistencia química a soluciones ácidas y alcalinas al 5 %, detergentes y agua marina.
- Aplicación manual en frío, con rodillo o brocha.
- Elevada elasticidad. Elongación >600 %.
- Alto contenido en sólidos >90 %.

APLICACIÓN

- Edificios logísticos e industriales.
- Edificios de pública concurrencia: centros comerciales, hoteles.
- Edificios para docencia: colegios, universidades, guarderías.
- Edificios administrativos y corporativos.
- Edificios sanitarios: hospitales, ambulatorios, centros de salud, residencias.

LEYENDA

Cubierta:

- 1 Soporte de impermeabilización ARGOSEC® M-25 Élite
- 2 Imprimación epoxi DANOPRIMER® EP
- 3 Membrana impermeabilizante DANOPUR® PT armado con malla de poliéster PET 50
- 4 Última capa de impermeabilización DANOPUR® PT con espolvoreo de árido DANOQUARTZ® SP49
- 5 Adhesivo cementoso ARGOCOLA® Élite 500
- 6 Pavimento cerámico
- 7 Mortero de rejuntado ARJUNT® Universal

Perimetral:

- 8 Imprimación epoxi DANOPRIMER® EP
- 9 Primera mano membrana impermeabilizante DANOPUR® PT
- 10 Banda de refuerzo malla de poliéster PET 50
- 11 Membrana impermeabilizante DANOPUR® PT con espolvoreo de árido DANOQUARTZ® SP49
- 12 Mortero y zócalo de protección



Impermeabilización: Membrana de base de poliuretano monocomponente de aplicación en frío
Acabado: Pavimento

PRESCRIPCIONES TÉCNICAS

Función	Producto	Descripción	Propiedad	Valor
Soporte	ARGOSEC® M-25 Élite	Enfoscados estructurales proyectados de baja retracción.	Rendimiento	100 kg/m ²
Imprimación	DANOPRIMER® EP	Imprimación epoxi bicomponente.	Resistencia adherencia (EN 13892-8)	3,8 N/mm ²
Impermeabilización	DANOPUR® PT	Membrana de poliuretano monocomponente de buena resistencia al desgaste y elevada elasticidad.	Elongación en rotura (ASTM D412)	>600 %
Armadura	PET 50	Armadura de poliéster	Resistencia a la tracción	2,5 N/mm ²
Árido	DANOQUARTZ® SP49	Árido de sílice.	Granulometría	± 0,5 mm
Adhesivo cementoso	ARGOCOLA® ÉLITE 500	Adhesivo cementoso C2TE S1 deformable.	Rendimiento	6 kg/m ²
Rejuntado	ARJUNT® UNIVERSAL	Mortero de rejuntado para cerámica CG2 AW.	Rendimiento	0,64 kg/m ²

UNIDAD DE OBRA

Cubierta plana transitable constituida por impermeabilización de cubierta plana transitable de uso público a intemperie mediante sistema DANOPUR® constituido por:

Soporte de impermeabilización en formación de pendientes, ARGOSEC® M-25 Élite (o similar) de espesor medio 50 mm, una membrana de poliuretano monocomponente de aplicación en frío sobre pavimento en zonas comunes; incluso limpieza y preparación previa del soporte empleando medios mecánicos para el lijado o fresado de la superficie, reparación de irregularidades y sellado de fisuras; posterior aplicación de una capa de imprimación DANOPRIMER® EP, de base epoxi bicomponente, para mejorar la consolidación, sellado y adherencia del soporte, con una resistencia a la adherencia por tracción de 3,8 MPa según EN 13892-8, de curado rápido incluso a bajas temperaturas, de aplicación manual con rodillo con un rendimiento aproximado de 300 a 500 g/m², dependiendo de la porosidad del soporte; una vez curada, aplicación de la membrana de impermeabilización

DANOPUR® PT a base de poliuretano monocomponente, de aplicación manual en frío, con alto contenido en sólidos > 90%; totalmente adherido al soporte, con un rendimiento de 2,0 kg/m², con una elongación a rotura según ASTM D412 >600 %, fuerza de tensión según ASTM D14 >4 N/mm², puenteo de fisuras hasta 2 mm armado con malla de poliéster PET 50; con espolvoreo de árido DANOQUARTZ® SP 49 en la última capa de la membrana para favorecer anclaje mecánico del acabado con pavimento cerámico con los siguientes componentes: adhesivo cementoso ARGOCOLA® Élite 500 C2TS1 y mortero de rejuntado ARJUNT® Universal CG2 AW.

Incluye parte proporcional de encuentros con paramentos elevando la impermeabilización 20 cm en la vertical sobre acabado de cubierta formados por cordón de sellado a modo de media caña ELASTYDAN® PU 40 GRIS; imprimación DANOPRIMER® EP banda de refuerzo armadura de poliéster PET 50 embebida en la primera capa de membrana DANOPUR® PT en encuentro con peto.

REV01 - 11/2020

CUBIERTA PLANA TRANSITABLE USO PÚBLICO

Impermeabilización: Membrana de base de poliuretano monocomponente de aplicación en frío
Acabado: Pavimento



TPP5

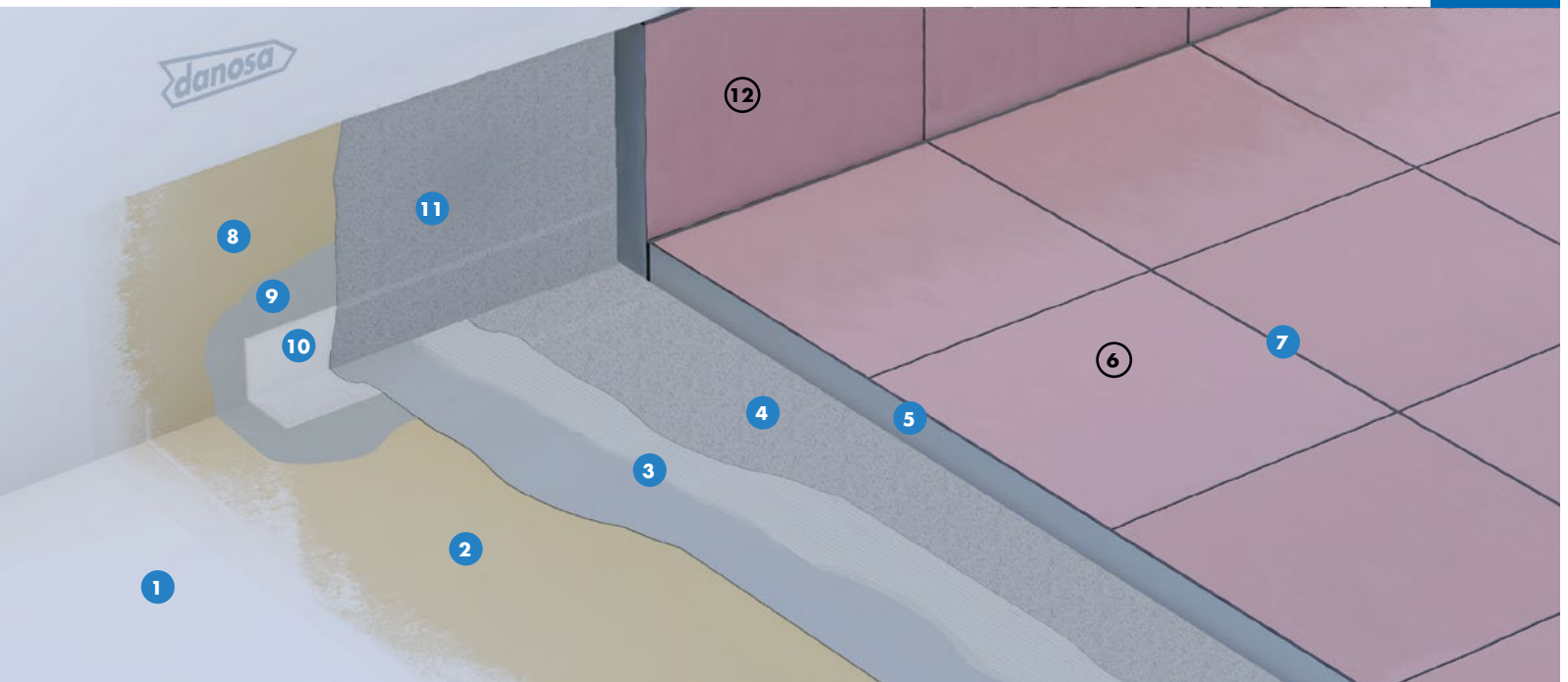

ESTANQUIDAD AL AGUA DANOPUR® HT

VENTAJAS

- Sistema de impermeabilización continuo sin solapes.
- Muy buena adherencia y adaptable a cualquier geometría del soporte.
- Sistemas de impermeabilización de muy buenas resistencias mecánicas, a la abrasión y cambios de temperatura.
- Buena resistencia química a soluciones ácidas y alcalinas al 5 %, detergentes y agua marina.
- Aplicación manual en frío, con rodillo o brocha.
- Elevada elasticidad. Elongación 800 %.
- Alto contenido en sólidos >90 %.

APLICACIÓN

- Edificios logísticos e industriales.
- Edificios de pública concurrencia: centros comerciales, hoteles.
- Edificios para docencia: colegios, universidades, guarderías.
- Edificios administrativos y corporativos.
- Edificios sanitarios: hospitales, ambulatorios, centros de salud, residencias.

LEYENDA

Cubierta:

- 1 Soporte de impermeabilización ARGOSEC® M-25 Élite
- 2 Imprimación epoxi DANOPRIMER® EP
- 3 Membrana impermeabilizante DANOPUR® HT armado con malla de poliéster PET 50
- 4 Última capa de impermeabilización DANOPUR® HT con espolvoreo de árido DANOQUARTZ® SP49
- 5 Adhesivo cementoso ARGOCOLA® Élite 500
- 6 Pavimento cerámico
- 7 Mortero de rejuntado ARJUNT® Universal

Perimetral:

- 8 Imprimación epoxi DANOPRIMER® EP
- 9 Primera mano membrana impermeabilizante DANOPUR® HT
- 10 Banda de refuerzo malla de poliéster PET 50
- 11 Membrana impermeabilizante DANOPUR® HT con espolvoreo de árido DANOQUARTZ® SP49
- 12 Mortero y zócalo de protección



Impermeabilización: Membrana de base de poliuretano monocomponente de aplicación en frío
Acabado: Pavimento

PRESCRIPCIONES TÉCNICAS

Función	Producto	Descripción	Propiedad	Valor
Soporte	ARGOSEC® M-25 Élite	Enfoscados estructurales proyectados de baja retracción.	Rendimiento	100 kg/m ²
Imprimación	DANOPRIMER® EP	Imprimación epoxi bicomponente.	Resistencia adherencia (EN 13892-8)	3,8 N/mm ²
Impermeabilización	DANOPUR® HT	Membrana de poliuretano monocomponente de buena resistencia al desgaste y elevada elasticidad.	Elongación en rotura (ASTM D412)	>800 %
Armadura	PET 50	Armadura de poliéster	Resistencia a la tracción	2,5 N/mm ²
Árido	DANOQUARTZ® SP49	Árido de sílice.	Granulometría	± 0,5 mm
Adhesivo cementoso	ARGOCOLA® ÉLITE 500	Adhesivo cementoso C2TE S1 deformable.	Rendimiento	6 kg/m ²
Rejuntado	ARJUNT® UNIVERSAL	Mortero de rejuntado para cerámica CG2 AW.	Rendimiento	0,64 kg/m ²

UNIDAD DE OBRA

Cubierta plana transitable constituida por impermeabilización de cubierta plana transitable de uso público a intemperie mediante sistema DANOPUR® constituido por:

Soporte de impermeabilización en formación de pendientes, ARGOSEC® M-25 Élite (o similar) de espesor medio 50 mm, una membrana de poliuretano monocomponente de aplicación en frío sobre pavimento en zonas comunes; incluso limpieza y preparación previa del soporte empleando medios mecánicos para el lijado o fresado de la superficie, reparación de irregularidades y sellado de fisuras; posterior aplicación de una capa de imprimación DANOPRIMER® EP, de base epoxi bicomponente, para mejorar la consolidación, sellado y adherencia del soporte, con una resistencia a la adherencia por tracción de 3,8 MPa según EN 13892-8, de curado rápido incluso a bajas temperaturas, de aplicación manual con rodillo con un rendimiento aproximado de 300 a 500 g/m², dependiendo de la porosidad del soporte; una vez curada, aplicación de la membrana de impermeabilización

DANOPUR® HT a base de poliuretano monocomponente, de aplicación manual en frío, con alto contenido en sólidos >90 %; totalmente adherido al soporte, con un rendimiento de 2,0 kg/m², con una elongación a rotura según ASTM D412 >800 %, fuerza de tensión según ASTM D14 >4 N/mm², punteo de fisuras >2 mm (a -10°C) armado con malla de poliéster PET 50; con espolvoreo de árido DANOQUARTZ® SP49 en la última capa de la membrana para favorecer anclaje mecánico del acabado con pavimento cerámico con los siguientes componentes: adhesivo cementoso ARGOCOLA® Élite 500 C2TS1 y mortero de rejuntado ARJUNT® Universal CG2 AW.

Incluye parte proporcional de encuentros con paramentos elevando la impermeabilización 20 cm en la vertical sobre acabado de cubierta formados por cordón de sellado a modo de media caña ELASTYDAN® PU 40 GRIS; imprimación DANOPRIMER® EP banda de refuerzo armadura de poliéster PET 50 embebida en la primera capa de membrana DANOPUR® HT en encuentro con peto.

REV01 - 11/2020

CUBIERTA PLANA TRANSITABLE PARA ZONAS COMUNES DE USO PRIVADO

Impermeabilización: Membrana bituminosa bicapa adherida (SBS)
Acabado: Pavimento



Certificación:
DIT N° 569R/16

TPCI

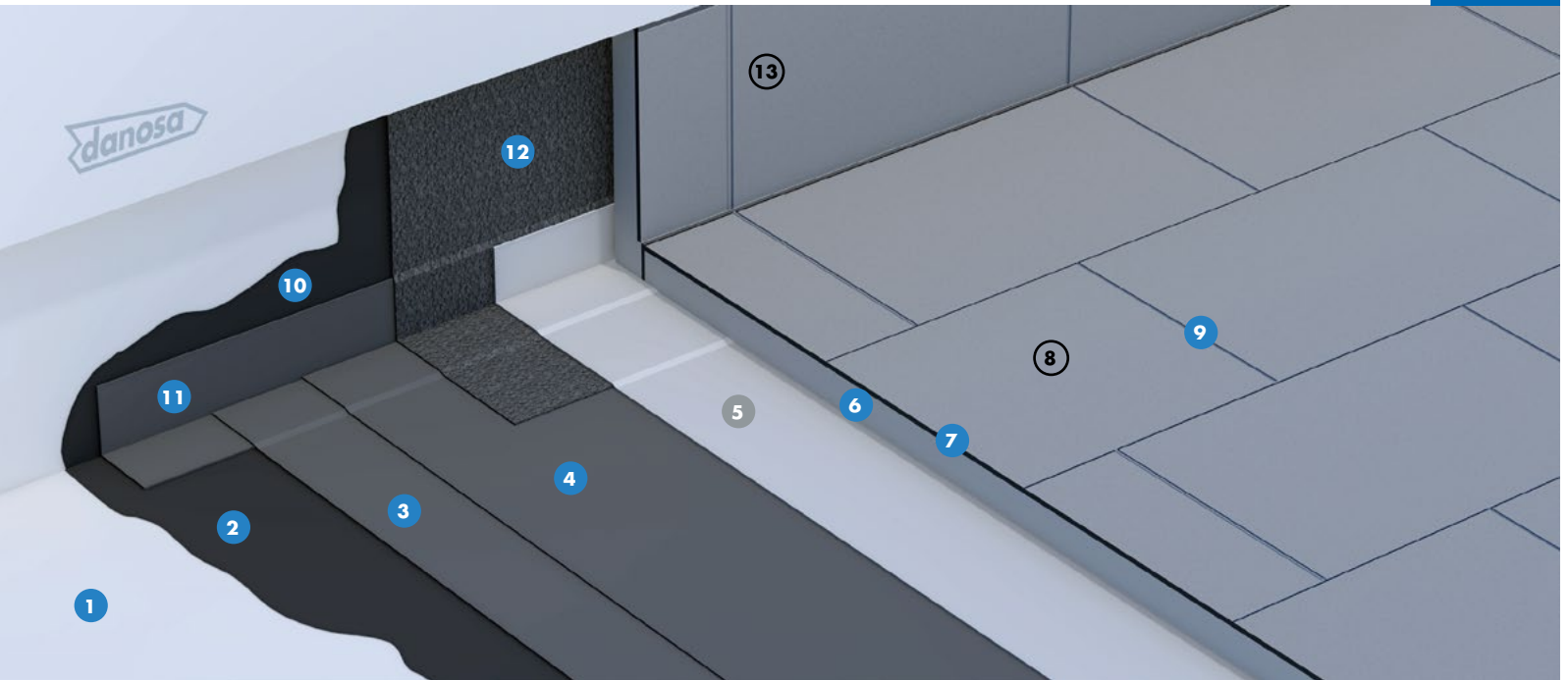

ESTANQUIDAD AL AGUA
GLASDAN® 30 P ELAST

ESTANQUIDAD AL AGUA
POLYDAN® 180-40 P ELAST

VENTAJAS

- Impermeabilización de alta elasticidad y gran durabilidad.
- Aplicación mediante soplete de gas propano.
- Membrana impermeabilizante autocicatrizante.
- Membrana impermeabilizante resistente a los microorganismos y a la oxidación.
- Impermeabilización bicapa adherida.
- Sistema de impermeabilización especial para espacios públicos.
- Gran capacidad para el puenteo de fisuras.
- Declaración Ambiental de Producto.

APLICACIÓN

- Edificios logísticos e industriales.
- Edificios de pública concurrencia: centros comerciales.
- Edificios residenciales públicos o privados.
- Edificios para docencia: colegios, universidades, guarderías.
- Edificios administrativos y corporativos.
- Edificios sanitarios: hospitales, ambulatorios, centros de salud, residencias.

LEYENDA

Cubierta:

- ① Soporte de impermeabilización ARGOSEC® M-25 Élite
- ② Imprimación bituminosa CURIDAN®
- ③ Lámina impermeabilizante GLASDAN® 30 P ELAST
- ④ Lámina impermeabilizante POLYDAN® 180-40 P ELAST
- ⑤ Capa antipunzonante geotextil DANOFELT® PY 300
- ⑥ Mortero de protección ARGOSEC® M-25 Élite
- ⑦ Adhesivo cementoso ARGOCOLA® Élite 500
- ⑧ Pavimento cerámico
- ⑨ Mortero de rejunto ARJUNT® Universal

Perimetral:

- ⑩ Imprimación bituminosa CURIDAN®
- ⑪ Banda de refuerzo E 30 P ELAST
- ⑫ Banda de terminación POLYDAN® 180-60/GP ELAST
- ⑬ Zócalo de protección

CUBIERTA PLANA TRANSITABLE PARA ZONAS COMUNES DE USO PRIVADO

Impermeabilización: Membrana bituminosa bicapa adherida (SBS)
Acabado: Pavimento



Certificación:
DIT N° 569R/16

PRESCRIPCIONES TÉCNICAS

Función	Producto	Descripción	Propiedad	Valor
Soporte	ARGOSEC® M-25 Élite	Enfoscados estructurales proyectados de baja retracción.	Rendimiento	100 kg/m ²
Imprimación	CURIDAN®	Imprimación bituminosa de base acuosa.	Adherencia	≥ 0,3 kg/m ²
Impermeabilización	GLASDAN® 30 P ELAST	Lámina bituminosa de betún modificado (SBS) con armadura de fibra de vidrio y terminación en film plástico.	EN 13707: Láminas bituminosas con armadura para impermeabilización de cubiertas.	
Impermeabilización	POLYDAN® 180-40 P ELAST	Lámina bituminosa de betún modificado (SBS) con armadura de fieltro de poliéster de alto gramaje y terminación en film plástico.	EN 13707: Láminas bituminosas con armadura para impermeabilización de cubiertas.	
Antipunzonamiento	DANOFELT® PY 300	Geotextil no tejido formado por fibras de poliéster.	Gramaje	300 g/m ²
Protección	ARGOSEC® M-25 Élite	Enfoscados estructurales proyectados de baja retracción.	Rendimiento	40 kg/m ²
Adhesivo cementoso	ARGOCOLA® ÉLITE 500	Adhesivo cementoso C2TE S1 deformable.	Rendimiento	6 kg/m ²
Rejuntado	ARJUNT® UNIVERSAL	Mortero de rejuntado para cerámica CG2 AW.	Rendimiento	0,64 kg/m ²

UNIDAD DE OBRA

Cubierta plana transitable constituida por:

Soporte de impermeabilización en formación de pendientes, ARGOSEC® M-25 Élite (o similar) de espesor medio 50 mm, imprimación bituminosa de base acuosa, 0,3 kg/m², CURIDAN®, lámina bituminosa de betún modificado con elastómeros SBS, con terminación en film plástico, con armadura de fieltro de fibra de vidrio, de 3 kg/m², GLASDAN® 30 P ELAST adherida al soporte con soplete y lámina bituminosa de betún modificado con elastómeros SBS, de superficie no protegida con terminación en film plástico, con armadura de fieltro de poliéster de gran gramaje, de 4 kg/m², POLYDAN® 180-40 P ELAST adherida a la anterior con soplete; capa antipunzonante formada por geotextil de poliéster DANOFELT® PY 300; listo para ejecutar capa de mortero/solera y pavimento cerámico con los siguientes componentes: mortero ARGOSEC® M-25 Élite (o similar), de espesor medio 20 mm; adhesivo cementoso ARGOCOLA® Élite 500 C2TS1 y mortero de rejuntado ARJUNT® Universal CG2 AW.

Incluye parte proporcional de: Encuentros con paramentos elevando la impermeabilización 20 cm en la vertical sobre acabado de cubierta, formada por: imprimación bituminosa de base acuosa, 0,3 kg/m², CURIDAN®; banda de refuerzo en peto con BANDA DE REFUERZO E 30 P ELAST y banda de terminación de betún modificado con elastómeros SBS, de superficie autoprotégida, con armadura de fieltro de poliéster

de gran gramaje, de 5,6 kg/m², POLYDAN® 180-60/GP ELAST ambas adheridas al soporte y entre sí con soplete acabado con zócalo de protección. Encuentros con sumideros formado por imprimación bituminosa de base acuosa, 0,3 kg/m², CURIDAN®; lámina bituminosa de adherencia, con terminación en film plástico, con armadura de fieltro de poliéster, de 4 kg/m², ESTERDAN® 40 P ELAST adherida al soporte; CAZOLETA DANOSA® prefabricada de EPDM del diámetro necesario soldada a la banda de adherencia. Junta de dilatación consistente en imprimación bituminosa de base acuosa, 0,3 kg/m², CURIDAN®; fuelle inferior mediante lámina bituminosa de betún modificado con elastómeros SBS, con terminación en film plástico, con armadura de fieltro de poliéster, de 4 kg/m², ESTERDAN® 40 P ELAST adherida al soporte; relleno con cordón asfáltico JUNTODAN®; fuelle superior mediante lámina bituminosa de betún modificado con elastómeros SBS, de superficie no protegida acabada con geotextil, con armadura de fieltro de poliéster de gran gramaje, de 4 kg/m², POLYDAN® 180-40 P ELAST.

Productos provistos de marcado CE europeo y sistema de impermeabilización certificado mediante Documento de Idoneidad Técnica (DIT) POLYDAN® TRÁFICO RODADO n° 569R/16. Puesta en obra conforme a DIT n° 569R/16 y UNE 104401. Acabado no incluido.

REV02-10/2020

CUBIERTA PLANA TRANSITABLE PARA ZONAS COMUNES DE USO PÚBLICO

Impermeabilización: Membrana bituminosa bicapa adherida (SBS)
Acabado: Pavimento



Certificación:
DIT N° 569R/16

TPC2

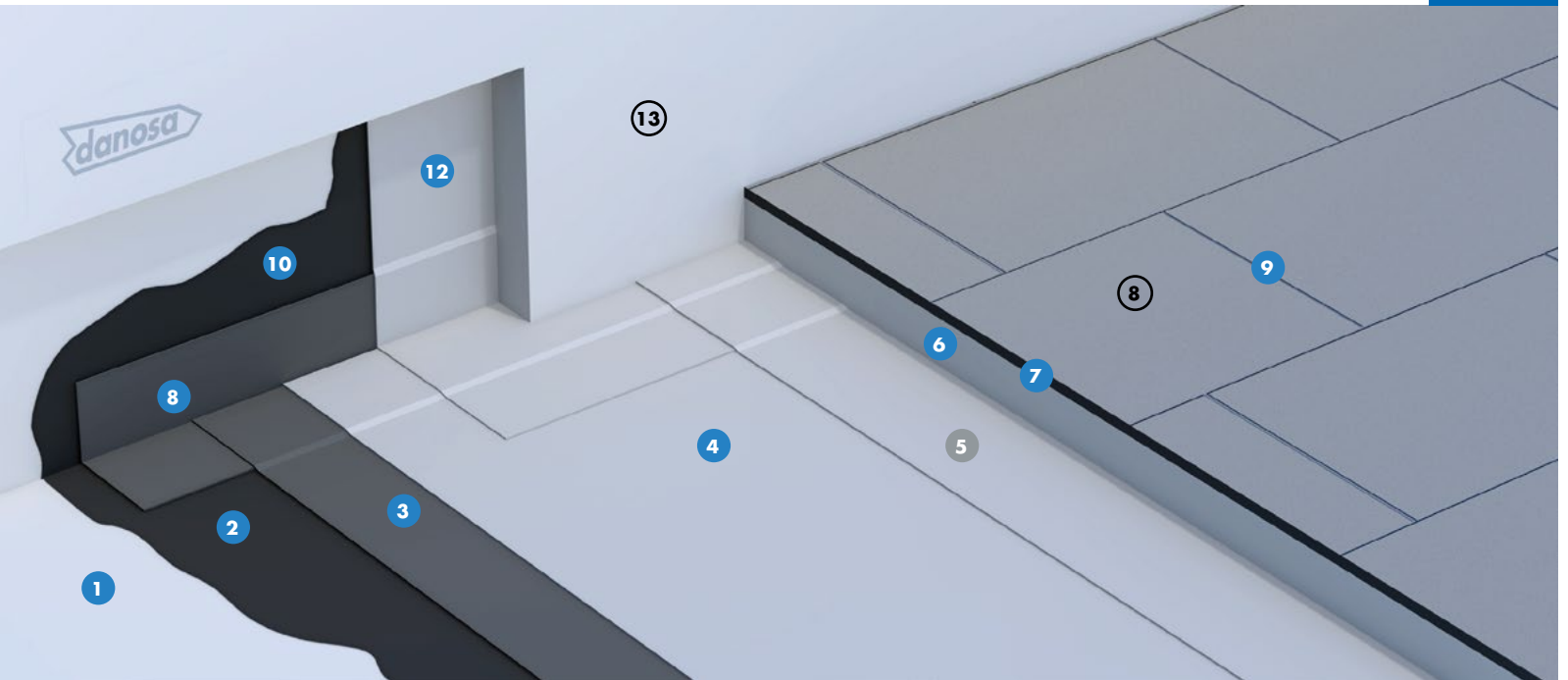

ESTANQUIDAD AL AGUA
GLASDAN® 30 P ELAST

ESTANQUIDAD AL AGUA
POLYDAN® 48 P PARKING

VENTAJAS

- Impermeabilización de alta elasticidad y gran durabilidad.
- Aplicación mediante soplete de gas propano.
- Membrana impermeabilizante autocicatrizante.
- Membrana impermeabilizante resistente a los microorganismos y a la oxidación.
- Impermeabilización bicapa adherida.
- Sistema de impermeabilización especial para espacios públicos.
- Gran capacidad para el puenteo de fisuras.
- Declaración Ambiental de Producto.

APLICACIÓN

- Edificios logísticos e industriales.
- Edificios de pública concurrencia: centros comerciales.
- Edificios residenciales públicos o privados.
- Edificios para docencia: colegios, universidades, guarderías.
- Edificios administrativos y corporativos.
- Edificios sanitarios: hospitales, ambulatorios, centros de salud, residencias.

LEYENDA

Cubierta:

- ① Soporte de impermeabilización ARGOSEC® M-25 Élite
- ② Imprimación bituminosa CURIDAN®
- ③ Lámina impermeabilizante GLASDAN® 30 P ELAST
- ④ Lámina impermeabilizante POLYDAN® 48 P PARKING
- ⑤ Capa separadora geotextil DANOFELT® PY 300
- ⑥ Mortero de protección ARGOSEC® M-25 Élite
- ⑦ Adhesivo cementoso ARGOCOLA® Élite 500
- ⑧ Pavimento cerámico
- ⑨ Mortero de rejuntado ARJUNT® Universal

Perimetral:

- ⑩ Imprimación bituminosa CURIDAN®
- ⑪ Banda de refuerzo E 30 P ELAST
- ⑫ Banda de terminación POLYDAN® 48 P PARKING
- ⑬ Zócalo de protección

CUBIERTA PLANA TRANSITABLE PARA ZONAS COMUNES DE USO PÚBLICO



Impermeabilización: Membrana bituminosa bicapa adherida (SBS)
Acabado: Pavimento

Certificación:
DIT Nº 569R/16

PRESCRIPCIONES TÉCNICAS

Función	Producto	Descripción	Propiedad	Valor
Soporte	ARGOSEC® M-25 Élite	Enfoscados estructurales proyectados de baja retracción.	Rendimiento	100 kg/m ²
Imprimación	CURIDAN®	Imprimación bituminosa de base acuosa.	Adherencia	≥ 0,3 kg/m ²
Impermeabilización	GLASDAN® 30 P ELAST	Lámina bituminosa de betún modificado (SBS) con armadura de fibra de vidrio y terminación en film plástico.	EN 13707: Láminas bituminosas con armadura para impermeabilización de cubiertas.	
Impermeabilización	POLYDAN® 48 P PARKING	Lámina bituminosa de betún modificado (SBS) con armadura de fieltro de poliéster de alto gramaje y terminación en geotextil.	EN 13707: Láminas bituminosas con armadura para impermeabilización de cubiertas. EN 14695: Láminas bituminosas con armadura para la impermeabilización de tableros de puente de hormigón y otras superficies de hormigón para tráfico de vehículos.	
Separación	DANOFELT® PY 300	Geotextil no tejido formado por fibras de poliéster.	Gramaje	300 g/m ²
Protección	ARGOSEC® M-25 Élite	Enfoscados estructurales proyectados de baja retracción.	Rendimiento	40 kg/m ²
Adhesivo cementoso	ARGOCOLA® ÉLITE 500	Adhesivo cementoso C2TE S1 deformable.	Rendimiento	6 kg/m ²
Rejuntado	ARJUNT® UNIVERSAL	Mortero de rejuntado para cerámica CG2 AW.	Rendimiento	0,64 kg/m ²

UNIDAD DE OBRA

Cubierta plana transitable constituida por:

Soporte de impermeabilización en formación de pendientes, ARGOSEC® M-25 Élite (o similar) de espesor medio 50 mm, imprimación bituminosa de base acuosa, 0,3 kg/m², CURIDAN®, lámina bituminosa de betún modificado con elastómeros SBS, con terminación en film plástico, con armadura de fieltro de fibra de vidrio, de 3 kg/m², GLASDAN® 30 P ELAST adherida al soporte con soplete y lámina bituminosa de betún modificado con elastómeros SBS, de superficie no protegida acabada con geotextil, con armadura de fieltro de poliéster de gran gramaje, de 4,8 kg/m², POLYDAN® 48 P PARKING adherida a la anterior con soplete; capa separadora formada por geotextil de poliéster DANOFELT® PY 300; listo para ejecutar capa de mortero o solera y pavimento cerámico con los siguientes componentes: mortero ARGOSEC® M-25 Élite (o similar), de espesor medio 20 mm; adhesivo cementoso ARGOCOLA® Élite 500 C2TS1 y mortero de rejuntado ARJUNT® Universal CG2 AW.

Incluye parte proporcional de: Encuentros con paramentos elevando la impermeabilización 20 cm en la vertical sobre acabado de cubierta, formada por: imprimación bituminosa de base acuosa, 0,3 kg/m², CURIDAN®; banda de refuerzo en peto con BANDA DE REFUERZO E 30 P ELAST y banda de terminación con lámina bituminosa, de superficie no protegida

acabada con geotextil, con armadura de fieltro de poliéster de gran gramaje, de 4,8 kg/m², POLYDAN® 48 P PARKING, ambas adheridas al soporte y entre sí con soplete acabado con zócalo de protección. Encuentros con sumideros formado por imprimación bituminosa de base acuosa, 0,3 kg/m², CURIDAN®; lámina bituminosa de adherencia, con terminación en film plástico, con armadura de fieltro de poliéster, de 4 kg/m², ESTERDAN® 40 P ELAST adherida al soporte; CAZOLETA DANOSA® prefabricada de EPDM del diámetro necesario soldada a la banda de adherencia. Junta de dilatación consistente en imprimación bituminosa de base acuosa, 0,3 kg/m², CURIDAN®; fuelle inferior mediante lámina bituminosa de betún modificado con elastómeros SBS, con terminación en film plástico, con armadura de fieltro de poliéster, de 4 kg/m², ESTERDAN® 40 P ELAST adherida al soporte; relleno con cordón asfáltico JUNTODAN®; fuelle superior mediante lámina bituminosa de betún modificado con elastómeros SBS, de superficie no protegida acabada con geotextil, con armadura de fieltro de poliéster de gran gramaje, de 4,8 kg/m², POLYDAN® 48 P PARKING.

Productos provistos de marcado CE europeo y sistema de impermeabilización certificado mediante Documento de Idoneidad Técnica (DIT) POLYDAN® TRÁFICO RODADO nº 569R/16. Puesta en obra conforme a DIT nº 569R/16 y UNE 104401. Acabado no incluido.

CUBIERTA PLANA TRANSITABLE USO PÚBLICO



TPC3

Impermeabilización: Membrana de base poliurea proyectada
Acabado: Membrana intemperie con resina poliaspártica resistente a rayos UV
Soporte: Pavimento en zonas comunes

Certificación:
ETE Nº 17/0401

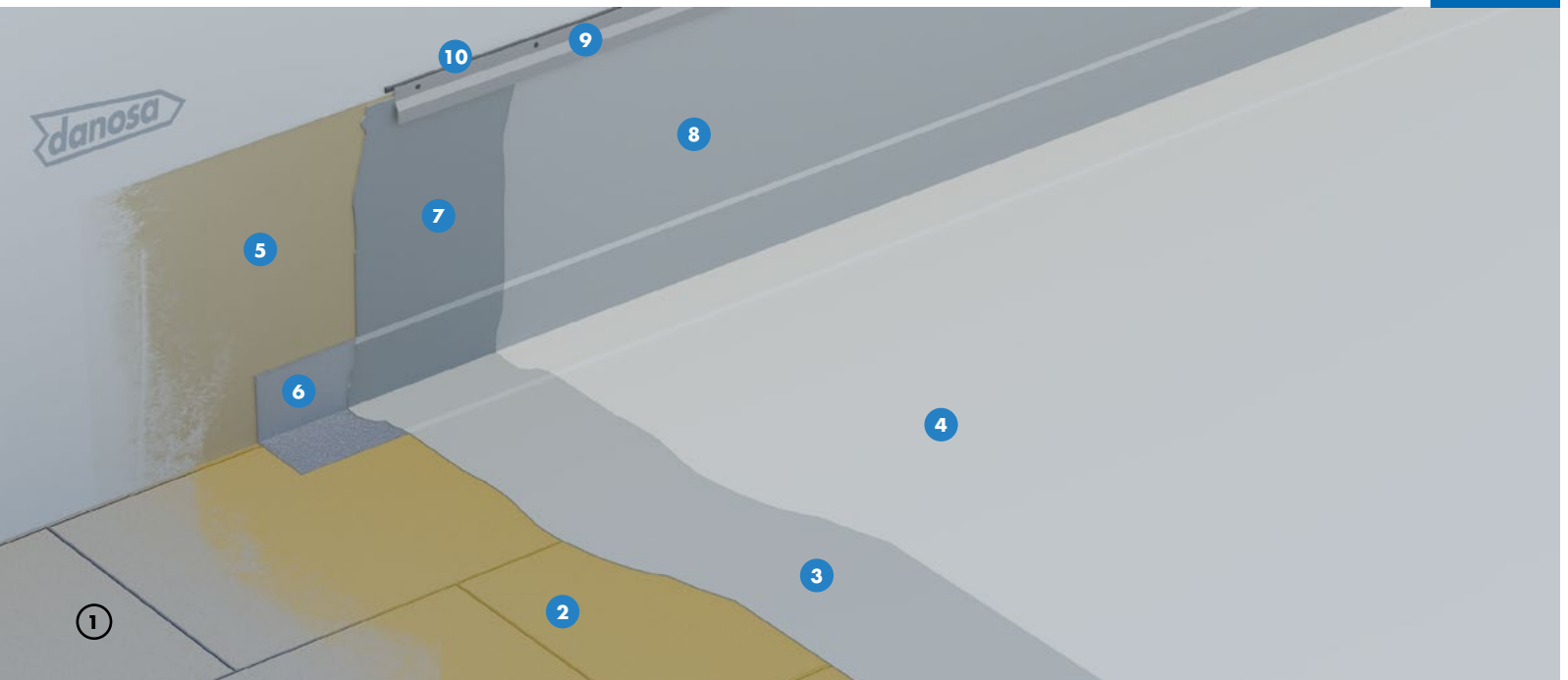

ESTANQUIDAD AL AGUA DANOCOAT® 250

VENTAJAS

- Sistema de impermeabilización continuo sin solapes, con excelente adherencia y adaptable a geometrías complicadas del soporte.
- Sistema de impermeabilización de excelentes resistencias mecánicas, a la abrasión y cambios de temperatura.
- Acabado con excelente resistencia a la intemperie y a los rayos UV, que permite diversos acabados estéticos.
- Buena resistencia química.
- Aplicación por proyección en caliente con altos rendimientos. Curado y puesta en servicio rápidos.
- Elevada elasticidad, capaz de puentear fisuras incluso a bajas temperaturas. Elongación $\pm 400\%$.
- Impermeabilización resistente a la penetración de raíces.
- Respetuoso con el medioambiente: libre de disolventes, plastificantes y VOC's.

APLICACIÓN

- Edificios logísticos e industriales.
- Edificios de pública concurrencia: centros comerciales, hoteles, instalaciones deportivas.
- Edificios para docencia: colegios, universidades, guarderías.
- Edificios administrativos y corporativos.
- Edificios sanitarios: hospitales, ambulatorios, centros de salud, residencias.

LEYENDA

Cubierta:

- ① Soporte de impermeabilización
- ② Imprimación epoxi DANOPRIMER® EP
- ③ Membrana impermeabilizante DANOCOAT® 250
- ④ Acabado DANOCOAT® PAS 700, con resbaladividad de suelos.

Perimetral:

- ⑤ Imprimación epoxi DANOPRIMER® EP
- ⑥ Banda de refuerzo DANOBAND® BUTYL
- ⑦ Membrana impermeabilizante DANOCOAT® 250
- ⑧ Acabado DANOCOAT® PAS 700
- ⑨ Perfil metálico DANOSA®
- ⑩ Cordón de sellado ELASTYDAN® PU 40 Gris

CUBIERTA PLANA TRANSITABLE USO PÚBLICO



Impermeabilización: Membrana de base poliurea proyectada
 Acabado: Membrana intemperie con resina poliaspártica resistente a rayos UV
 Soporte: Pavimento en zonas comunes

Certificación:
 ETE N° 17/0401

PRESCRIPCIONES TÉCNICAS

Función	Producto	Descripción	Propiedad	Valor
Imprimación	DANOPRIMER® EP	Imprimación epoxi bicomponente	Resistencia adherencia (EN 13892-8)	3,8 N/mm ²
Impermeabilización	DANOCOAT® 250	Membrana de poliurea pura de alta resistencia mecánica, química y elevada elasticidad.	ETE 17/0401: Sistema de impermeabilización de cubiertas aplicado en forma líquida.	
Acabado y sellado alifático con resbaladidad de suelos	DANOCOAT® PAS 700	Resina poliaspártica de poliurea alifática con contenido en sólidos >95% y resistente a los rayos UV.	Resistencia a tracción (ISO 527-3)	>16 N/mm ²
	DANOCOAT® Non-slip	Copolímero de poliéster	Resbaladidad de suelos (EN 12633)	Clase 3

UNIDAD DE OBRA

Cubierta plana transitable constituida por:

Incluso limpieza y preparación previa del soporte empleando medios mecánicos para el lijado o fresado de la superficie, reparación de irregularidades y sellado de fisuras; aplicación de una capa de imprimación DANOPRIMER® EP, de base epoxi bicomponente para mejorar la consolidación, sellado y adherencia del soporte, con una resistencia a la adherencia por tracción de 3,8 MPa según EN 13892-8, exenta de disolventes, y curado rápido a bajas temperaturas, de aplicación manual con rodillo con un rendimiento aproximado de 300 a 500 g/m², dependiendo de la porosidad del soporte; una vez curada la imprimación, aplicación de la membrana de impermeabilización DANOCOAT® 250 a base de poliurea pura bicomponente, totalmente adherida al soporte, y aplicada mediante proyección en caliente con relación de mezcla 1:1 en volumen, libre de disolventes y plastificantes, con 100% de contenido en sólidos, de curado en 5 segundos, con una resistencia a la tracción > 21 Mpa y elongación a rotura > 400% según EN ISO 527-1, adherencia por tracción de 4 MPa según EN 1542, resistencia al impacto sin grietas con altura de caída > 2.500 mm y valor IR de 24,5 Nm según EN ISO 6272-1, con resistencia al desgaste Taber y pérdida de peso de 128 mg según EN 5470-1, con resistencia a choque térmico entre 125 °C y -60 °C según EN 13687-5, con resistencia a la fisuración de clase A5 en método estático, y con puenteo de fisuras > 2.500 µm en método dinámico después de 1.000 ciclos a -10 °C según la EN 1062-7, comportamiento a fuego Broof (t₁) según EN 13501-5+A1 parte 5, con resistencia a fuertes ataques químicos según la Norma EN 13529, donde después de 3 días en contacto con reactivos empleados tales como: gasolina, gasóleo, aceite de motor, ácido acético al 10%, ácido sulfúrico al 20%, hidróxido de sodio al 20%, cloruro de sodio al 20%, NO se observa ningún cambio en la membrana; con un rendimiento ≥ 2 kg/m², y un espesor de unos 1,8 mm;

aplicación de capa de sellado final DANOCOAT® PAS 700 a base de resina poliaspártica bicomponente con > 95% de contenido en sólidos, para mantener un efecto estético de color durable y resistente a los rayos UV, y un rendimiento aproximado de 250 g/m². Se adicionará a la capa de sellado entre un 5% y 10% en peso de partículas sintéticas DANOCOAT® NON-SLIP, y hasta un 5% de DILUENTE PAS, para conseguir un mejor extendido, con el fin de obtener una acabado rugoso y antideslizante de Clase 3 según el CTE:SU1, con valor Rd > 45 según la Norma EN 12633.

Incluye parte proporcional de: encuentros con paramentos elevando la impermeabilización 20 cm en la vertical sobre acabado de cubierta formados por: cordón de sellado a modo de media caña ELASTYDAN® PU 40 GRIS; banda de refuerzo autoadhesiva en peto DANOBAND® BUTYL de 75 mm de ancho; imprimación DANOPRIMER® EP; membrana de terminación DANOCOAT® 250; capa de sellado DANOCOAT® PAS 700; capa de sellado de partículas sintéticas DANOCOAT® NON-SLIP; perfil metálico DANOSA® fijado mecánicamente al paramento y cordón de sellado ELASTYDAN® PU 40 GRIS entre el paramento y el perfil metálico. Encuentros con sumideros formados por: cordón de sellado a modo de media caña ELASTYDAN® PU 40 GRIS; banda de refuerzo autoadhesiva DANOBAND® BUTYL de 75 mm de ancho; CAZOLETA DANOSA prefabricada de EPDM del diámetro necesario; imprimación DANOPRIMER® EP; membrana de terminación DANOCOAT® 250; capa de sellado DANOCOAT PAS 700; capa de sellado DANOCOAT® NON-SLIP; aplicadas estas cuatro últimas capas llegando hasta el interior de la cazoleta.

Productos provistos de marcado CE europeo según EN 1504-2, y sistema de impermeabilización certificado mediante Evaluación Técnica Europea (ETE) n° 17/0401.

REV03-03/2021

CUBIERTA PLANA TRANSITABLE USO PÚBLICO



TPC4

Impermeabilización: Membrana de base de poliuretano monocomponente de aplicación en frío

Acabado: Membrana intemperie con poliuretano alifático resistente a rayos UV

Soporte: Pavimento en zonas comunes

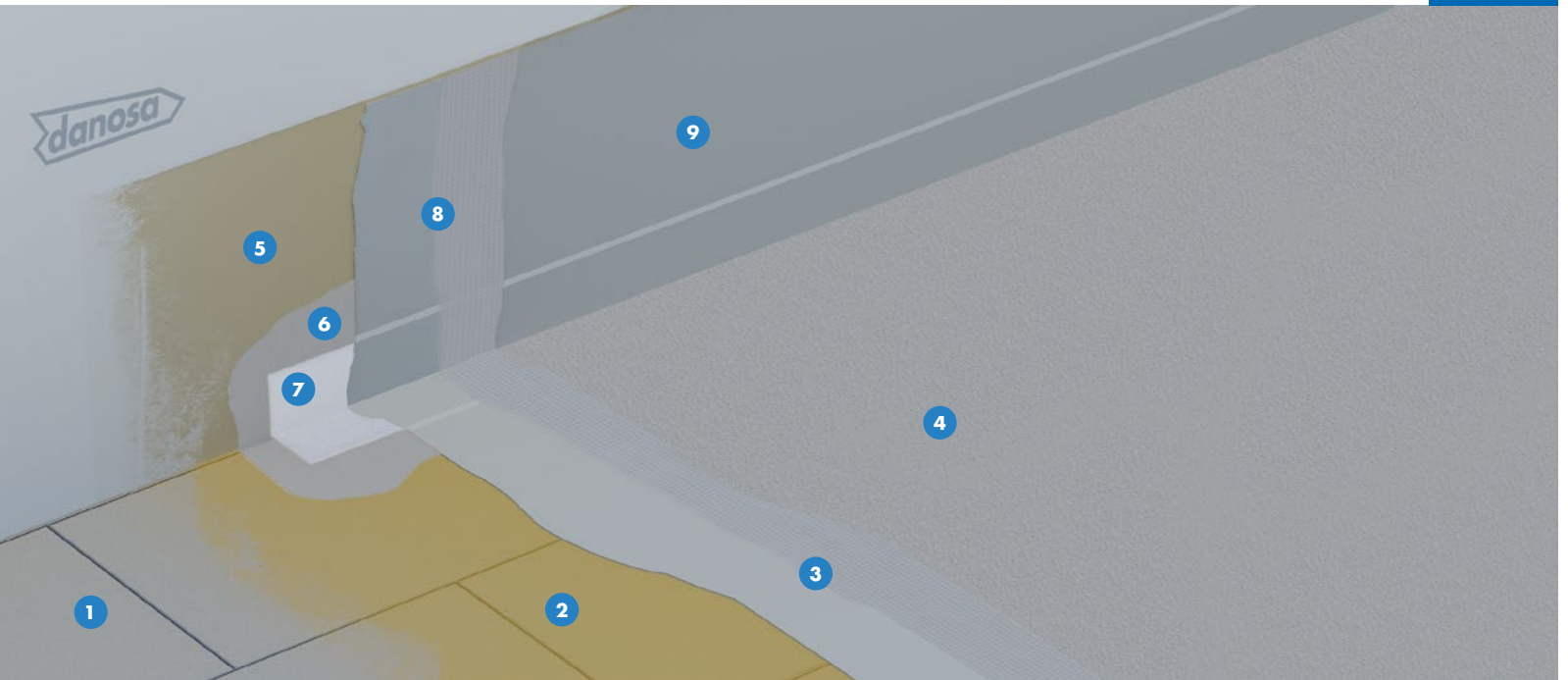

ESTANQUIDAD AL AGUA DANOPUR® HT

VENTAJAS

- Sistema de impermeabilización continuo sin solapes.
- Muy buena adherencia y adaptable a cualquier geometría del soporte.
- Sistemas de impermeabilización de muy buenas resistencias mecánicas, a la abrasión y cambios de temperatura.
- Acabado con muy buena resistencia a la intemperie y a los rayos UV.
- Buena resistencia química a soluciones ácidas y alcalinas al 5 %, detergentes y agua marina.
- Aplicación manual en frío, con rodillo o brocha.
- Elevada elasticidad. Elongación 800 %.
- Alto contenido en sólidos >90 %.

APLICACIÓN

- Edificios logísticos e industriales.
- Edificios de pública concurrencia: centros comerciales, hoteles.
- Edificios para docencia: colegios, universidades, guarderías.
- Edificios administrativos y corporativos.
- Edificios sanitarios: hospitales, ambulatorios, centros de salud, residencias.

LEYENDA

Cubierta:

- 1 Soporte de impermeabilización ARGOSEC® M-25 Élite
- 2 Imprimación epoxi DANOPRIMER® EP
- 3 Membrana impermeabilizante DANOPUR® HT armado con malla de poliéster PET 50
- 4 Acabado DANOPUR® LT GRIS más árido DANOQUARTZ® SP49

Perimetral:

- 5 Imprimación epoxi DANOPRIMER® EP
- 6 Primera mano membrana impermeabilizante DANOPUR® HT
- 7 Banda de refuerzo malla de poliéster PET 50
- 8 Membrana impermeabilizante DANOPUR® HT armado con malla de poliéster PET 50
- 9 Acabado DANOPUR® LT GRIS

CUBIERTA PLANA TRANSITABLE USO PÚBLICO



Impermeabilización: Membrana de base de poliuretano monocomponente de aplicación en frío

Acabado: Membrana intemperie con poliuretano alifático resistente a rayos UV

Soporte: Pavimento en zonas comunes

PRESCRIPCIONES TÉCNICAS

Función	Producto	Descripción	Propiedad	Valor
Soporte	ARGOSEC® M-25 Élite	Enfoscados estructurales proyectados de baja retracción.	Rendimiento	100 kg/m ²
Imprimación	DANOPRIMER® EP	Imprimación epoxi bicomponente.	Resistencia adherencia (EN 13892-8)	3,8 N/mm ²
Impermeabilización	DANOPUR® HT	Membrana de poliuretano monocomponente de buena resistencia al desgaste y elevada elasticidad.	Elongación en rotura (ASTM D412)	>800 %
Armadura	PET 50	Armadura de poliéster	Resistencia a la tracción	2,5 N/mm ²
Acabado y sellado	DANOPUR® LT GRIS	Membrana de poliuretano alifático.	Alta resistencia y protección a los rayos UV	
Árido	DANOQUARTZ® SP49	Árido de sílice.	Granulometría	± 0,5 mm

UNIDAD DE OBRA

Cubierta plana transitable constituida por impermeabilización de cubierta plana transitable de uso público a intemperie mediante sistema DANOPUR® constituido por:

Membrana de poliuretano monocomponente de aplicación en frío sobre pavimento en zonas comunes; soporte de impermeabilización en formación de pendientes, ARGOSEC® M-25 Élite (o similar) de espesor medio 50 mm, incluso limpieza y preparación previa del soporte empleando medios mecánicos para el lijado o fresado de la superficie, reparación de irregularidades y sellado de fisuras; posterior aplicación de una capa de imprimación DANOPRIMER® EP, de base epoxi bicomponente, para mejorar la consolidación, sellado y adherencia del soporte, con una resistencia a la adherencia por tracción de 3,8 MPa según EN 13892-8, de curado rápido incluso a bajas temperaturas, de aplicación manual con rodillo con un rendimiento aproximado de 300 a 500 g/m², dependiendo de la porosidad del soporte; una vez curada, aplicación de la membrana de impermeabilización

DANOPUR® HT a base de poliuretano monocomponente, de aplicación manual en frío, con alto contenido en sólidos >90 %; totalmente adherido al soporte, con un rendimiento de 2,2 kg/m², con una elongación a rotura según ASTM D412 >800 %, fuerza de tensión según ASTM D14 >4 N/mm², puenteo de fisuras >2 mm (a -10°C) armado con malla de poliéster PET 50; aplicación de capa de sellado final DANOPUR® LT GRIS, con elongación a rotura según DIN EN ISO 527 >100 %, fuerza de tensión según DIN EN ISO 527 >5 N/mm²; con una dotación de al menos 400 g/m².

Incluye parte proporcional de encuentros con paramentos elevando la impermeabilización 20 cm en la vertical sobre acabado de cubierta formados por cordón de sellado a modo de media caña ELASTYDAN® PU 40 GRIS; imprimación DANOPRIMER® EP, banda de refuerzo armadura de poliéster PET 50 embebida en la membrana DANOPUR® HT en encuentro con peto; capa de sellado y acabado DANOPUR® LT GRIS.

REV01 - 12/2020

CUBIERTA PLANA TRANSITABLE USO PÚBLICO



TPC5

Impermeabilización: Membrana de base de poliuretano monocomponente de aplicación en frío

Acabado: Membrana intemperie con poliuretano alifático resistente a rayos UV

Soporte: Pavimento en zonas comunes

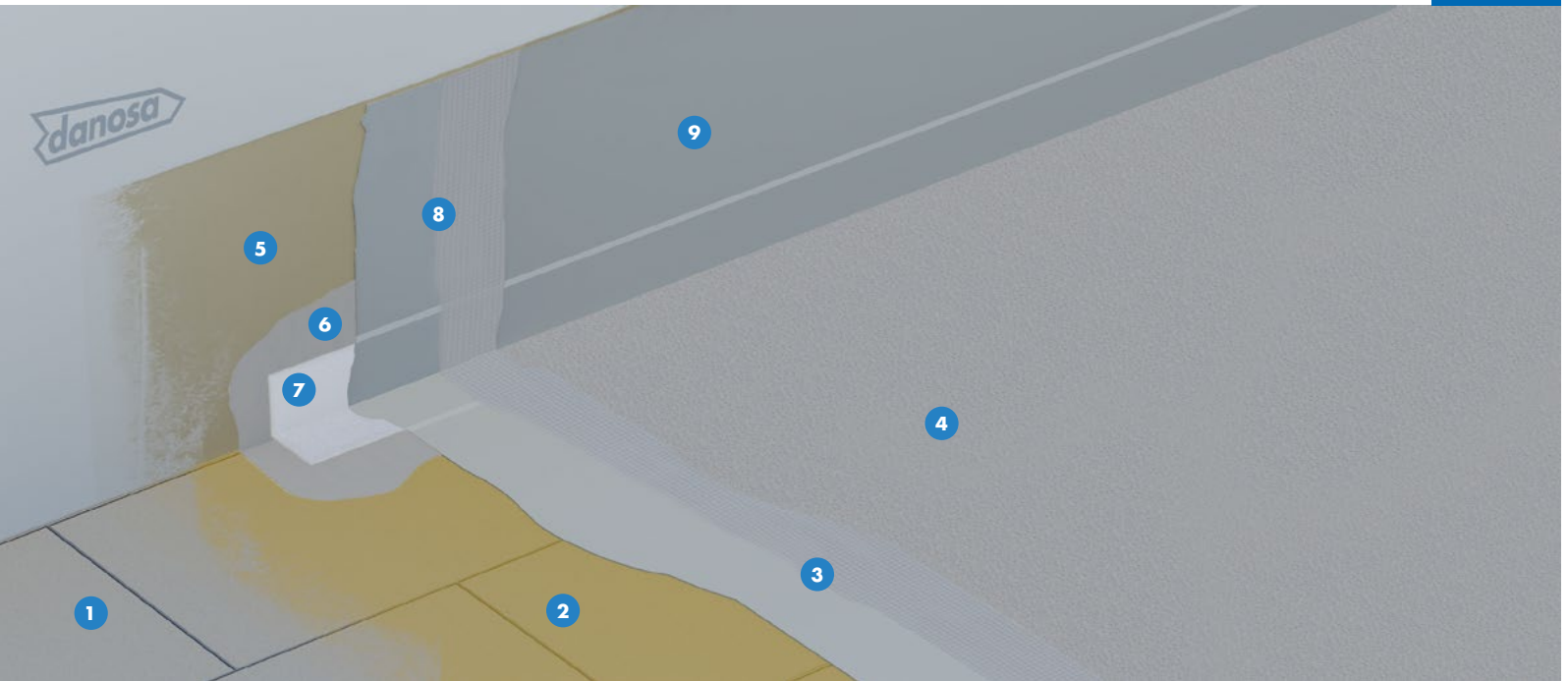

ESTANQUIDAD AL AGUA DANOPUR® PT

VENTAJAS

- Sistema de impermeabilización continuo sin solapes.
- Muy buena adherencia y adaptable a cualquier geometría del soporte.
- Sistemas de impermeabilización de muy buenas resistencias mecánicas, a la abrasión y cambios de temperatura.
- Acabado con muy buena resistencia a la intemperie y a los rayos UV.
- Buena resistencia química a soluciones ácidas y alcalinas al 5 %, detergentes y agua marina.
- Aplicación manual en frío, con rodillo o brocha.
- Elevada elasticidad. Elongación >600 %.
- Alto contenido en sólidos >90 %.

APLICACIÓN

- Edificios logísticos e industriales.
- Edificios de pública concurrencia: centros comerciales, hoteles.
- Edificios para docencia: colegios, universidades, guarderías.
- Edificios administrativos y corporativos.
- Edificios sanitarios: hospitales, ambulatorios, centros de salud, residencias.

LEYENDA

Cubierta:

- 1 Soporte de impermeabilización ARGOSEC® M-25 Élite
- 2 Imprimación epoxi DANOPRIMER® EP
- 3 Membrana impermeabilizante DANOPUR® PT armado con malla de poliéster PET 50
- 4 Acabado DANOPUR® LT GRIS más árido DANOQUARTZ® SP49

Perimetral:

- 5 Imprimación epoxi DANOPRIMER® EP
- 6 Primera mano membrana impermeabilizante DANOPUR® PT
- 7 Banda de refuerzo malla de poliéster PET 50
- 8 Membrana impermeabilizante DANOPUR® PT armado con malla de poliéster PET 50
- 9 Acabado DANOPUR® LT GRIS

CUBIERTA PLANA TRANSITABLE USO PÚBLICO



Impermeabilización: Membrana de base de poliuretano monocomponente de aplicación en frío

Acabado: Membrana intemperie con poliuretano alifático resistente a rayos UV

Soporte: Pavimento en zonas comunes

PRESCRIPCIONES TÉCNICAS

Función	Producto	Descripción	Propiedad	Valor
Soporte	ARGOSEC® M-25 Élite	Enfoscados estructurales proyectados de baja retracción.	Rendimiento	100 kg/m ²
Imprimación	DANOPRIMER® EP	Imprimación epoxi bicomponente.	Resistencia adherencia (EN 13892-8)	3,8 N/mm ²
Impermeabilización	DANOPUR® PT	Membrana de poliuretano monocomponente de buena resistencia al desgaste y elevada elasticidad.	Elongación en rotura (ASTM D412)	>600 %
Armadura	PET 50	Armadura de poliéster	Resistencia a la tracción	2,5 N/mm ²
Acabado y sellado	DANOPUR® LT GRIS	Membrana de poliuretano alifático.	Alta resistencia y protección a los rayos UV	
Árido	DANOQUARTZ® SP49	Árido de sílice.	Granulometría	± 0,5 mm

UNIDAD DE OBRA

Cubierta plana transitable constituida por impermeabilización de cubierta plana transitable de uso público a intemperie mediante sistema DANOPUR® constituido por:

Una membrana de poliuretano monocomponente de aplicación en frío sobre pavimento en zonas comunes; soporte de impermeabilización en formación de pendientes, ARGOSEC® M-25 Élite (o similar) de espesor medio 50 mm, incluso limpieza y preparación previa del soporte empleando medios mecánicos para el lijado o fresado de la superficie, reparación de irregularidades y sellado de fisuras; posterior aplicación de una capa de imprimación DANOPRIMER® EP, de base epoxi bicomponente, para mejorar la consolidación, sellado y adherencia del soporte, con una resistencia a la adherencia por tracción de 3,8 MPa según EN 13892-8, de curado rápido incluso a bajas temperaturas, de aplicación manual con rodillo con un rendimiento aproximado de 300 a 500 g/m², dependiendo de la porosidad del soporte; una vez curada, aplicación de la membrana de impermeabilización

DANOPUR® PT a base de poliuretano monocomponente, de aplicación manual en frío, con alto contenido en sólidos >90 %; totalmente adherido al soporte, con un rendimiento de 2,2 kg/m², con una elongación a rotura según ASTM D412 >600 %, fuerza de tensión según ASTM D14 >4 N/mm², puenteo de fisuras hasta 2 mm armado con malla de poliéster PET 50; aplicación de capa de sellado final DANOPUR® LT GRIS, con elongación a rotura según DIN EN ISO 527 >100 %, fuerza de tensión según DIN EN ISO 527 >5 N/mm²; con una dotación de al menos 400 g/m².

Incluye parte proporcional de encuentros con paramentos elevando la impermeabilización 20 cm en la vertical sobre acabado de cubierta formados por cordón de sellado a modo de media caña ELASTYDAN® PU 40 GRIS ; imprimación DANOPRIMER® EP, banda de refuerzo armadura de poliéster PET 50 embebida en la membrana DANOPUR® PT en encuentro con peto; capa de sellado y acabado DANOPUR® LT GRIS.

REV01 - 12/2020

CUBIERTA PLANA TRANSITABLE USO PRIVADO



TPC6

Impermeabilización: Membrana de base de poliuretano alifático transparente monocomponente de aplicación en frío
Soporte: Pavimento en zonas comunes

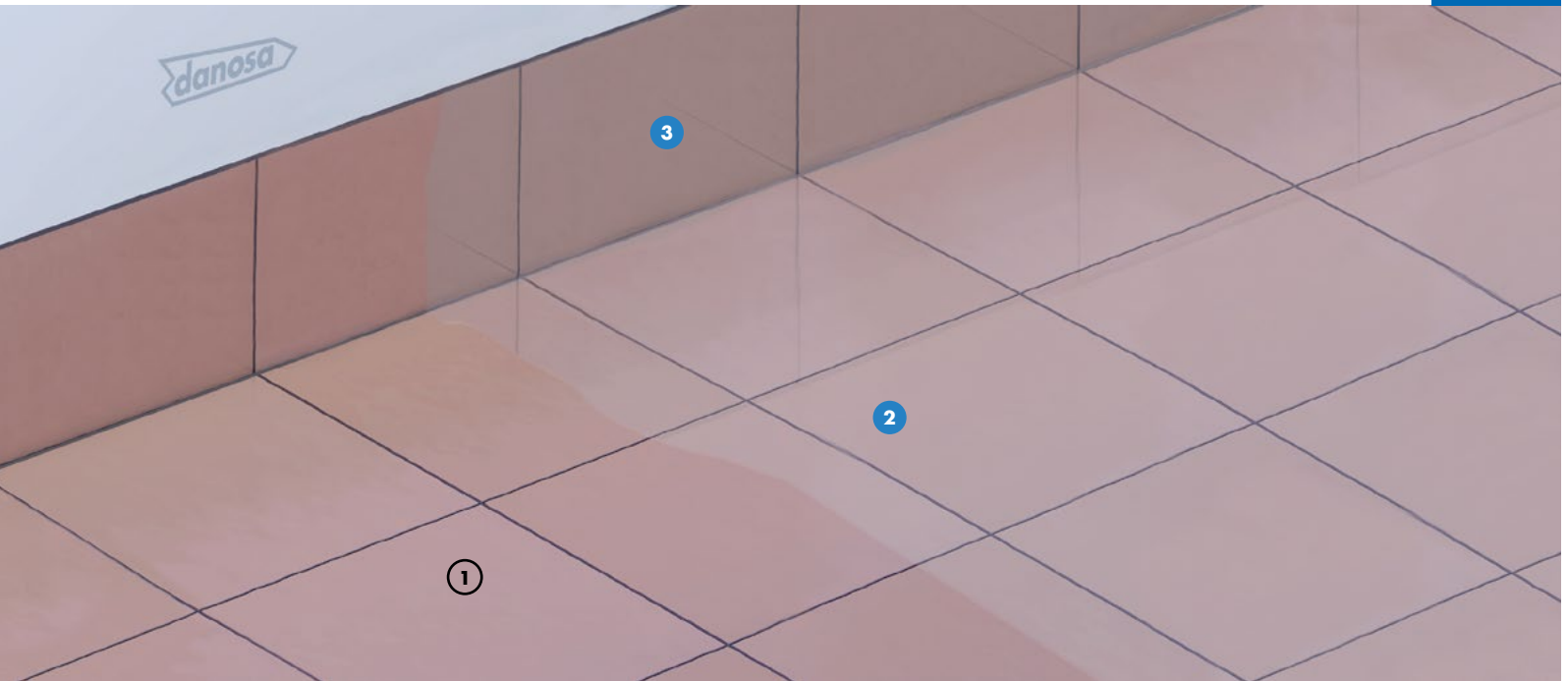

ESTANQUIDAD AL AGUA DANOPUR® LT TRANSPARENTE

VENTAJAS

- Sistema de impermeabilización continuo sin solapes.
- Muy buena adherencia y adaptable a cualquier geometría del soporte.
- Acabado con muy buena resistencia a la intemperie y a los rayos UV.
- Buena resistencia química a soluciones ácidas y alcalinas al 5 %, detergentes y agua marina.
- Aplicación manual en frío, con rodillo o brocha.
- Elevada elasticidad. Elongación >320 %.
- Alto contenido en sólidos >90 %.

APLICACIÓN

- Impermeabilización de balcones y terrazas.
- Impermeabilización transparente de superficies cerámicas.
- Impermeabilización transparente de superficies de vidrio y bloques de vidrio.
- Impermeabilización transparente y protección de piedras naturales.
- Impermeabilización transparente de policarbonato, poliacrilato, etc.
- Impermeabilización transparente y protección de madera.

LEYENDA

Cubierta:

- ① Soporte de impermeabilización
- ② Membrana impermeabilizante DANOPUR® LT Transparente

Perimetral:

- ③ Membrana impermeabilizante DANOPUR® LT Transparente

CUBIERTA PLANA TRANSITABLE USO PRIVADO



Impermeabilización: Membrana de base de poliuretano alifático transparente monocomponente de aplicación en frío
Soporte: Pavimento en zonas comunes

PRESCRIPCIONES TÉCNICAS

Función	Producto	Descripción	Propiedad	Valor
Impermeabilización	DANOPUR® LT Transparente	Membrana de poliuretano monocomponente de buena resistencia al desgaste y elevada elasticidad.	Elongación en rotura (ASTM D412)	>320 %

UNIDAD DE OBRA

Impermeabilización de cubierta plana transitable a intemperie mediante sistema DANOPUR® LT transparente constituido por:

Una membrana de poliuretano alifático transparente monocomponente de aplicación en frío sobre pavimento en zonas comunes; incluso limpieza y preparación previa del soporte empleando medios mecánicos para el lijado de la superficie, reparación de irregularidades y sellado de fisuras; aplicación de la membrana de impermeabilización DANOPUR® LT TRANSPARENTE a base de poliuretano alifático transparente monocomponente, de aplicación manual en frío, con alto

contenido en sólidos > 90%; totalmente adherido al soporte, con un rendimiento de 1,0 kg/m², con una elongación a rotura según ASTM D412 > 320%, fuerza de tensión según DIN EN ISO 527 >25 N/mm².

Incluye parte proporcional de encuentros con paramentos elevando la impermeabilización 20 cm en la vertical sobre acabado de cubierta formados por cordón de sellado a modo de media caña ELASTYDAN® PU 40 GRIS; membrana impermeabilizante DANOPUR® LT TRANSPARENTE.

REV00-04/2020

CUBIERTA PLANA TRANSITABLE SOBRE PLOTS

Impermeabilización: Membrana bituminosa bicapa adherida (SBS)

Aislamiento térmico: Poliestireno extruido (XPS)

Acabado: Pavimento sobre plots



Certificación:
DIT N° 550R/16

PLT1



ESTANQUIDAD AL AGUA
GLASDAN® 30 P ELAST

ESTANQUIDAD AL AGUA
ESTERDAN® 40 P ELAST

AHORRO DE ENERGÍA
DANOPREN® TR

VENTAJAS

- Impermeabilización de alta elasticidad y gran durabilidad.
- Aplicación mediante soplete de gas propano.
- Membrana impermeabilizante autocicatrizante.
- Membrana impermeabilizante resistente a los microorganismos y a la oxidación.
- Impermeabilización bicapa adherida.
- Sistema de cubierta invertida que mejora la durabilidad de la impermeabilización y evita condensaciones entre capas.
- Aislamiento térmico de alta resistencia a compresión y mínima absorción de agua.
- Declaración Ambiental de Producto.

APLICACIÓN

- Edificios logísticos e industriales.
- Edificios de pública concurrencia: centros comerciales.
- Edificios residenciales públicos o privados.
- Edificios para docencia: colegios, universidades, guarderías.
- Edificios administrativos y corporativos.
- Edificios sanitarios: hospitales, ambulatorios, centros de salud, residencias.

LEYENDA

Cubierta:

- 1 Soporte de impermeabilización
- 2 Imprimación bituminosa CURIDAN®
- 3 Lámina impermeabilizante GLASDAN® 30 P ELAST
- 4 Lámina impermeabilizante ESTERDAN® 40 P ELAST
- 5 Capa separadora geotextil DANOFELT® PY 200
- 6 Aislamiento térmico DANOPREN® TR
- 7 Capa protectora DANECRAN® 100
- 8 Plot de altura regulable y baldosa

Perimetral:

- 9 Imprimación bituminosa CURIDAN®
- 10 Banda de refuerzo E 30 P ELAST
- 11 Banda de terminación ESTERDAN® PLUS 40/GP ELAST

CUBIERTA PLANA TRANSITABLE SOBRE PLOTS

Impermeabilización: Membrana bituminosa bicapa adherida (SBS)

Aislamiento térmico: Poliestireno extruido (XPS)

Acabado: Pavimento sobre plots



Certificación:
DIT N° 550R/16

PRESCRIPCIONES TÉCNICAS

Función	Producto	Descripción	Propiedad	Valor
Imprimación	CURIDAN®	Imprimación bituminosa de base acuosa.	Adherencia	≥ 0,3 kg/m ²
Impermeabilización	GLASDAN® 30 P ELAST	Lámina bituminosa de betún modificado (SBS) con armadura de fibra de vidrio y terminación en film plástico.	EN 13707: Láminas bituminosas con armadura para impermeabilización de cubiertas.	
Impermeabilización	ESTERDAN® 40 P ELAST	Lámina bituminosa de betún modificado (SBS) con armadura de fieltro de poliéster y terminación en film plástico.	EN 13707: Láminas bituminosas con armadura para impermeabilización de cubiertas.	
Separación	DANOFELT® PY 200	Geotextil no tejido formado por fibras de poliéster.	Gramaje	200 g/m ²
Aislamiento térmico	DANOPREN® TR	Planchas rígidas de poliestireno extruido (XPS) de alta resistencia a compresión y mínima absorción de agua.	Conductividad térmica (EN 12667)	λ = 0,033 - 0,037 W/m·K
Separación	DANECRAN® 100	Fieltro de fibra de vidrio.	Gramaje	100 g/m ²

UNIDAD DE OBRA

Cubierta plana invertida transitable constituida por:

Imprimación bituminosa de base acuosa, 0,3 kg/m², CURIDAN®, lámina bituminosa de betún modificado con elastómeros SBS, con terminación en film plástico, con armadura de fieltro de fibra de vidrio, de 3 kg/m², GLASDAN® 30 P ELAST adherida al soporte con soplete y lámina bituminosa de betún modificado con elastómeros SBS, con terminación en film plástico, con armadura de fieltro de poliéster, de 4 kg/m², ESTERDAN® 40 P ELAST adherida a la anterior con soplete; capa separadora formada por geotextil de poliéster DANOFELT® PY 200; aislamiento térmico a base de paneles de poliestireno extruido DANOPREN® TR, de 100 mm de espesor, con juntas perimetrales a media madera; capa separadora formada por fieltro de fibra de vidrio termosoldado DANECRAN® 100; listo para ejecutar el pavimento de plots de superficie igual o mayor a 400 cm².

Incluye parte proporcional de: Encuentros con paramentos elevando la impermeabilización 20 cm en la vertical sobre acabado de cubierta, formada por: imprimación bituminosa de base acuosa, 0,3 kg/m², CURIDAN®; banda de refuerzo en peto con BANDA DE REFUERZO E 30 P ELAST y banda de terminación con lámina bituminosa, autoprotegida con gránulo de pizarra, con armadura de fieltro de poliéster reforzado, de

4 kg/m², ESTERDAN® PLUS 40/GP ELAST, ambas adheridas al soporte y entre sí con soplete acabado con zócalo de protección. Encuentros con sumideros formado por imprimación bituminosa de base acuosa, 0,3 kg/m², CURIDAN®; lámina bituminosa de adherencia, con terminación en film plástico, con armadura de fieltro de poliéster, de 4 kg/m², ESTERDAN® 40 P ELAST adherido al soporte; CAZOLETA DANOSA® prefabricada de EPDM del diámetro necesario soldada a la banda de adherencia. Junta de dilatación consistente en imprimación bituminosa de base acuosa, 0,3 kg/m², CURIDAN®; fuelle inferior mediante lámina bituminosa de betún modificado con elastómeros SBS, con terminación en film plástico, con armadura de fieltro de poliéster, de 4 kg/m², ESTERDAN® 40 P ELAST adherida al soporte; relleno con cordón asfáltico JUNTODAN®; fuelle superior mediante lámina bituminosa de betún modificado con elastómeros SBS, con terminación en film plástico, con armadura de fieltro de poliéster, de 4 kg/m², ESTERDAN® 40 P ELAST.

Productos provistos de marcado CE europeo y sistema de impermeabilización certificado mediante Documento de Idoneidad Técnica (DIT) ESTERDAN® PENDIENTE CERO n° 550R/16. Puesta en obra conforme a DIT n° 550R/16 y norma UNE 104401. Acabado no incluido.

CUBIERTA PLANA TRANSITABLE SOBRE PLOTS

Impermeabilización: Membrana PVC no adherida

Aislamiento térmico: Poliestireno extruido (XPS)

Acabado: Pavimento



Certificación:
DIT Nº 551R/15

PLT2



ESTANQUIDAD AL AGUA
DANOPOL® FV 1.5

AHORRO DE ENERGÍA
DANOPREN® TR

VENTAJAS

- Impermeabilización resistente a radiación ultravioleta.
- Sistema de cubierta invertida que mejora la durabilidad de la impermeabilización y evita condensaciones entre capas.
- Impermeabilización no adherida.
- Soldaduras mediante aire caliente.
- Aislamiento térmico de alta resistencia a compresión y mínima absorción de agua.
- Declaración Ambiental de Producto.
- Programa Europeo de reciclaje de materiales de PVC ROOFCOLLECT®

APLICACIÓN

- Edificios logísticos e industriales.
- Edificios de pública concurrencia: centros comerciales.
- Edificios residenciales públicos o privados.
- Edificios para docencia: colegios, universidades, guarderías.
- Edificios administrativos y corporativos.
- Edificios sanitarios: hospitales, ambulatorios, centros de salud, residencias.

LEYENDA

Cubierta:

- ① Soporte de impermeabilización
- ② Capa antipunzonante geotextil DANOFELT® PY 300
- ③ Lámina impermeabilizante DANOPOL® FV 1.5
- ④ Capa separadora geotextil DANOFELT® PY 300
- ⑤ Aislamiento térmico DANOPREN® TR
- ⑥ Capa protectora DANECRAN® 100
- ⑦ Plot de altura regulable y baldosa

Perimetral:

- ⑧ Capa antipunzonante geotextil DANOFELT® PY 300
- ⑨ Banda de terminación DANOPOL® FV 1.5
- ⑩ Perfil de sujeción colaminado DANOSA® TIPO B
- ⑪ Sellado elástico ELASTYDAN® PU 40 GRIS

CUBIERTA PLANA TRANSITABLE SOBRE PLOTS

Impermeabilización: Membrana PVC no adherida
 Aislamiento térmico: Poliestireno extruido (XPS)
 Acabado: Pavimento



Certificación:
 DIT N° 551R/15

PRESCRIPCIONES TÉCNICAS

Función	Producto	Descripción	Propiedad	Valor
Antipunzonamiento	DANOFELT® PY 300	Geotextil no tejido formado por fibras de poliéster.	Gramaje	300 g/m ²
Impermeabilización	DANOPOL® FV 1.5	Lámina termoplástica de PVC no adherida de alta durabilidad con refuerzo de fibra de vidrio.	EN 13956: Láminas flexibles para impermeabilización.	
Separación	DANOFELT® PY 300	Geotextil no tejido formado por fibras de poliéster.	Gramaje	300 g/m ²
Aislamiento térmico	DANOPREN® TR	Planchas rígidas de poliestireno extruido (XPS) de alta resistencia a compresión y mínima absorción de agua.	Conductividad térmica (EN 12667)	$\lambda = 0,033 - 0,037$ W/m·K
Separación	DANECRAN® 100	Filtro de fibra de vidrio.	Gramaje	100 g/m ²

UNIDAD DE OBRA

Cubierta plana invertida transitable constituida por:

Capa antipunzonante formada por geotextil de poliéster DANOFELT® PY 300; membrana impermeabilizante formada por lámina termoplástica de PVC con armadura de fibra de vidrio, de 1,5 mm de espesor, DANOPOL® FV 1.5; capa separadora formada por geotextil de poliéster DANOFELT® PY 300; aislamiento térmico a base de paneles de poliestireno extruido DANOPREN® TR, de 100 mm de espesor total, con juntas perimetrales a media madera; capa separadora formada por fieltro de fibra de vidrio termosoldado DANECRAN® 100; listo para ejecutar el pavimento de plots de superficie igual o mayor a 400 cm².

Incluye parte proporcional de encuentros con paramentos elevando la impermeabilización 20 cm en la vertical sobre acabado de cubierta, formada por: capa antipunzonante geotextil DANOFELT® PY 300; membrana impermeabilizante formada por lámina termoplástica de PVC, de 1,5 mm de

espesor, DANOPOL® FV 1.5; perfil de chapa colaminada DANOSA® TIPO B fijada mecánicamente al paramento y cordón de sellado de poliuretano mediante ELASTYDAN® PU 40 GRIS entre el paramento y el perfil de chapa colaminada, acabado con zócalo de protección. Encuentros entre tres planos de impermeabilización formados por piezas de refuerzo de membrana de PVC DANOPOL® del mismo color en RINCONES y ESQUINAS. Encuentros con sumideros formado por: CAZOLETA DANOSA® prefabricada de PVC del diámetro necesario provista de ala para ser soldada a la membrana impermeabilizante y sumidero sifónico.

Productos provistos de marcado CE europeo y sistema de impermeabilización certificado mediante Documento de Idoneidad Técnica (DIT) DANOPOL® PENDIENTE CERO n° 551R/15. En conformidad con el CTE. Puesta en obra conforme a DIT n° 551R/15 y UNE 104416. Acabado no incluido.

REV00-08/2020

CUBIERTA PLANA TRANSITABLE SOBRE PLOTS

Impermeabilización: Membrana de base poliurea proyectada

Aislamiento térmico: Poliestireno extruido (XPS)

Acabado: Pavimento



PLT3

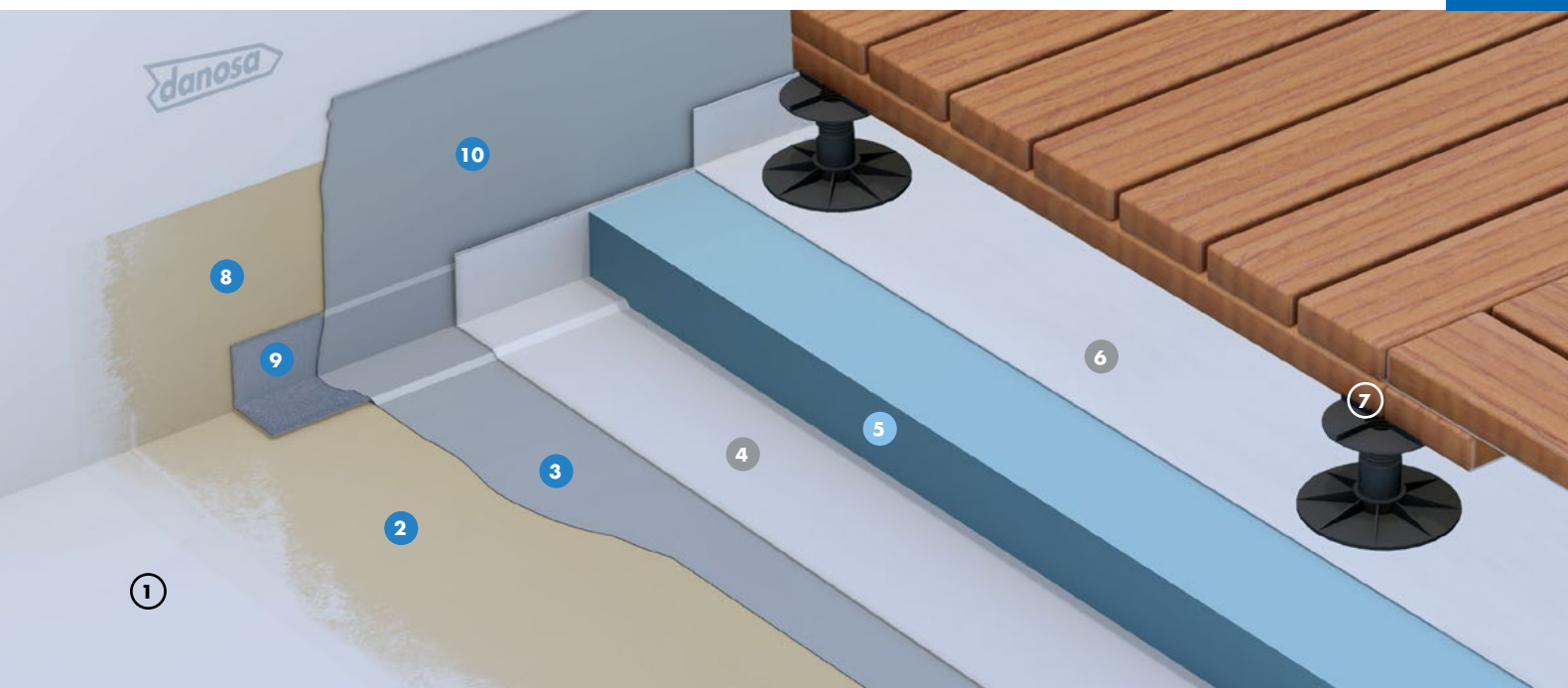

ESTANQUIDAD AL AGUA
DANOCOAT® 250

AHORRO DE ENERGÍA
DANOPREN® TR

VENTAJAS

- Impermeabilización continua sin solapes.
- Impermeabilización de excelente resistencia mecánica a la abrasión, tracción y cambios de temperatura.
- Gran capacidad para el puenteo de fisuras.
- Curado y secado instantáneo.
- Impermeabilización resistente a la penetración de raíces.
- Ejecución muy rápida.

APLICACIÓN

- Edificios logísticos e industriales.
- Edificios de pública concurrencia: centros comerciales, instalaciones deportivas.
- Edificios para docencia: colegios, universidades, guarderías.
- Edificios administrativos y corporativos.
- Edificios sanitarios: hospitales, ambulatorios, centros de salud, residencias.

LEYENDA

Cubierta:

- ① Soporte de impermeabilización
- ② Imprimación epoxi DANOPRIMER® EP
- ③ Membrana impermeabilizante DANOCOAT® 250
- ④ Capa separadora geotextil DANOFELT® PY 150
- ⑤ Aislamiento térmico DANOPREN® TR
- ⑥ Capa protectora DANECRAN® 100
- ⑦ Plot de altura regulable y baldosa

Perimetral:

- ⑧ Imprimación epoxi DANOPRIMER® EP
- ⑨ Banda de refuerzo DANOBAND® BUTYL
- ⑩ Membrana impermeabilizante DANOCOAT® 250

CUBIERTA PLANA TRANSITABLE SOBRE PLOTS

Impermeabilización: Membrana de base poliurea proyectada
 Aislamiento térmico: Poliestireno extruido (XPS)
 Acabado: Pavimento



PRESCRIPCIONES TÉCNICAS

Función	Producto	Descripción	Propiedad	Valor
Imprimación	DANOPRIMER® EP	Imprimación epoxi bicomponente.	Resistencia adherencia (EN 13892-8)	3,8 N/m ²
Impermeabilización	DANOCOAT® 250	Membrana de poliurea pura de alta resistencia mecánica, química y elevada elasticidad.	ETE 17/0401: Sistema de impermeabilización de cubiertas aplicado en forma líquida.	
Separación	DANOFELT® PY 150	Geotextil no tejido formado por fibras de poliéster.	Gramaje	150 g/m ²
Aislamiento térmico	DANOPREN® TR	Planchas rígidas de poliestireno extruido (XPS) de alta resistencia a compresión y mínima absorción de agua.	Conductividad térmica (EN 12667)	$\lambda = 0,033 - 0,037 \text{ W/m}\cdot\text{K}$
Separación	DANECRAN® 100	Filtro de fibra de vidrio.	Gramaje	100 g/m ²

UNIDAD DE OBRA

Cubierta plana invertida transitable constituida por:

Incluso limpieza y preparación previa del soporte de hormigón o mortero empleando medios mecánicos para el lijado o fresado de la superficie, reparación de irregularidades y sellado de fisuras; aplicación de una capa de imprimación DANOPRIMER® EP, de base epoxi bicomponente para mejorar la consolidación, sellado y adherencia del soporte, con una resistencia a la adherencia por tracción de 3,8 MPa según EN 13892-8, exenta de disolventes, y curado rápido a bajas temperaturas, de aplicación manual con rodillo con un rendimiento aproximado de 300 a 500 g/m², dependiendo de la porosidad del soporte; una vez curada la imprimación, aplicación de la membrana de impermeabilización DANOCOAT® 250 a base de poliurea pura bicomponente, totalmente adherida al soporte, y aplicada mediante proyección en caliente con relación de mezcla 1:1 en volumen, libre de disolventes y plastificantes, con 100% de contenido en sólidos, de curado en 5 segundos, con una resistencia a la tracción > 21 MPa y elongación a rotura > 400% según EN ISO 527-1, adherencia por tracción de 4 MPa según EN 1542, resistencia al impacto sin grietas con altura de caída > 2.500 mm y valor IR de 24,5 Nm según EN ISO 6272-1, con resistencia al desgaste Taber y pérdida de peso de 128 mg según EN 5470-1, con resistencia a choque térmico entre 125 °C y -60 °C según EN 13687-5, con resistencia a la fisuración de clase A5 en método estático, y con puenteo de fisuras > 2.500 µm en método dinámico después de 1.000 ciclos a -10 °C según la EN 1062-7, comportamiento a fuego Broof (t1) según EN 13501-5+A1 parte 5, con resistencia a fuertes ataques químicos según la norma EN 13529, donde

después de 3 días en contacto con reactivos empleados tales como: gasolina, gasóleo, aceite de motor, ácido acético al 10%, ácido sulfúrico al 20%, hidróxido de sodio al 20%, cloruro de sodio al 20%, NO se observa ningún cambio en la membrana; con un rendimiento $\geq 2 \text{ kg/m}^2$, y un espesor de unos 1,8 mm; capa separadora formada por geotextil de poliéster DANOFELT® PY 150; aislamiento térmico a base de paneles de poliestireno extruido DANOPREN® TR, de 100 mm de espesor, con juntas perimetrales a media madera; capa separadora formada por fieltro de fibra de vidrio termosoldado DANECRAN® 100; listo para ejecutar el pavimento de plots de superficie igual o mayor a 400 cm².

Incluye parte proporcional de: encuentros con paramentos elevando la impermeabilización 20 cm en la vertical sobre acabado de cubierta formados por: cordón de sellado a modo de media caña ELASTYDAN® PU 40 GRIS; banda de refuerzo autoadhesiva en peto DANOBAND® BUTYL de 75 mm de ancho; imprimación DANOPRIMER® EP; membrana de terminación DANOCOAT® 250; perfil metálico DANOSA® fijado mecánicamente al paramento y cordón de sellado ELASTYDAN® PU 40 GRIS entre el paramento y el perfil metálico. Encuentros con sumideros formados por: cordón de sellado a modo de media caña ELASTYDAN® PU 40 GRIS; banda de refuerzo autoadhesiva DANOBAND® BUTYL de 75 mm de ancho; CAZOLETA DANOSA® prefabricada de EPDM del diámetro necesario; imprimación DANOPRIMER® EP; membrana de terminación DANOCOAT® 250; aplicadas estas tres últimas capas llegando hasta el interior de la cazoleta.

Productos provistos de marcado CE europeo según EN 1504-2.

CUBIERTA PLANA TRANSITABLE SOBRE PLOTS

Impermeabilización: Membrana de base poliurea proyectada
Acabado: Pavimento



PLT4

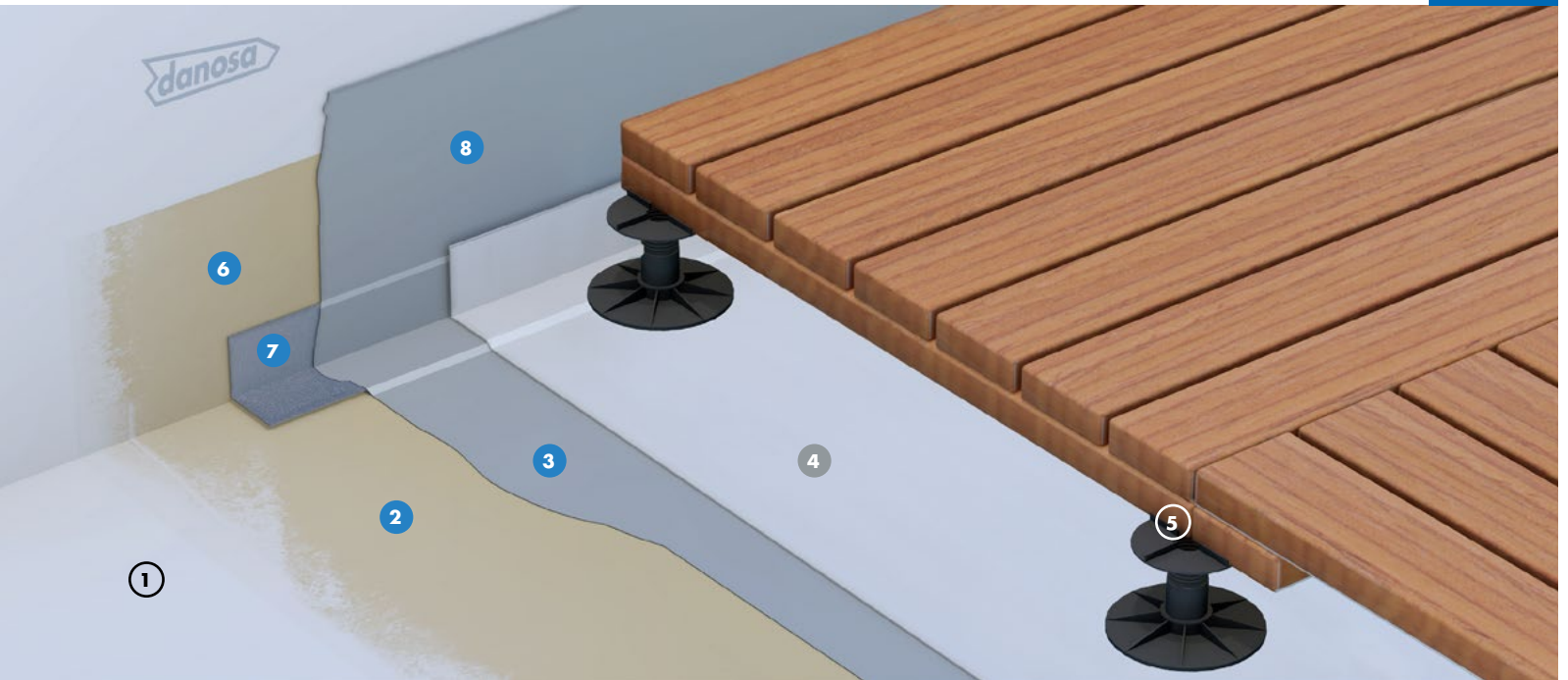

ESTANQUIDAD AL AGUA DANOCOAT® 250

VENTAJAS

- Impermeabilización continua sin solapes.
- Impermeabilización de excelente resistencia mecánica a la abrasión, tracción y cambios de temperatura.
- Gran capacidad para el puenteo de fisuras.
- Curado y secado instantáneo.
- Impermeabilización resistente a la penetración de raíces.
- Ejecución muy rápida.

APLICACIÓN

- Edificios logísticos e industriales.
- Edificios de pública concurrencia: centros comerciales, instalaciones deportivas.
- Edificios para docencia: colegios, universidades, guarderías.
- Edificios administrativos y corporativos.
- Edificios sanitarios: hospitales, ambulatorios, centros de salud, residencias.

LEYENDA

Cubierta:

- ① Soporte de impermeabilización
- ② Imprimación epoxi DANOPRIMER® EP
- ③ Membrana impermeabilizante DANOCOAT® 250
- ④ Capa protectora DANECRAN® 100
- ⑤ Plot de altura regulable y baldosa

Perimetral:

- ⑥ Imprimación epoxi DANOPRIMER® EP
- ⑦ Banda de refuerzo DANO BAND® BUTYL
- ⑧ Membrana impermeabilizante DANOCOAT® 250

CUBIERTA PLANA TRANSITABLE SOBRE PLOTS

Impermeabilización: Membrana de base poliurea proyectada
Acabado: Pavimento



PRESCRIPCIONES TÉCNICAS

Función	Producto	Descripción	Propiedad	Valor
Imprimación	DANOPRIMER® EP	Imprimación epoxi bicomponente.	Resistencia adherencia (EN 13892-8)	3,8 N/m ²
Impermeabilización	DANOCOAT® 250	Membrana de poliurea pura de alta resistencia mecánica, química y elevada elasticidad.	ETE 17/0401: Sistema de impermeabilización de cubiertas aplicado en forma líquida.	
Separación	DANECRAN® 100	Filtro de fibra de vidrio.	Gramaje	100 g/m ²

UNIDAD DE OBRA

Cubierta plana invertida transitable constituida por:

Incluso limpieza y preparación previa del soporte de hormigón o mortero empleando medios mecánicos para el lijado o fresado de la superficie, reparación de irregularidades y sellado de fisuras; aplicación de una capa de imprimación DANOPRIMER® EP, de base epoxi bicomponente para mejorar la consolidación, sellado y adherencia del soporte, con una resistencia a la adherencia por tracción de 3,8 MPa según EN 13892-8, con curado rápido a bajas temperaturas, de aplicación manual con rodillo con un rendimiento aproximado de 300 a 500 g/m², dependiendo de la porosidad del soporte; una vez curada la imprimación, aplicación de la membrana de impermeabilización DANOCOAT® 250 a base de poliurea pura bicomponente, totalmente adherida al soporte, y aplicada mediante proyección en caliente con relación de mezcla 1:1 en volumen, libre de disolventes y plastificantes, con 100% de contenido en sólidos, de curado en 5 segundos, con una resistencia a la tracción >21 MPa y elongación a rotura > 400% según EN ISO 527-1, adherencia por tracción de 4 MPa según EN 1542, resistencia al impacto sin grietas con altura de caída > 2.500 mm y valor IR de 24,5 Nm según EN ISO 6272-1, con resistencia al desgaste Taber y pérdida de peso de 128 mg según EN 5470-1, con resistencia a choque térmico entre 125 °C y -60 °C según EN 13687-5, con resistencia a la fisuración de clase A5 en método estático, y con puenteo de fisuras > 2.500 µm en método dinámico después de 1.000 ciclos a -10 °C según la EN 1062-7, comportamiento a fuego Broof t1 según EN 13501-5+A1

parte 5, con resistencia a fuertes ataques químicos según la norma EN 13529, donde después de 3 días en contacto con reactivos empleados tales como: gasolina, gasóleo, aceite de motor, ácido acético al 10%, ácido sulfúrico al 20%, hidróxido de sodio al 20%, cloruro de sodio al 20%, NO se observa ningún cambio en la membrana; con un rendimiento aproximado de 2 kg/m², y un espesor de unos 1,8 mm; capa separadora formada por filtro de fibra de vidrio termosoldado DANECRAN® 100; listo para ejecutar el pavimento de plots de superficie igual o mayor a 400 cm².

Incluye parte proporcional de: encuentros con paramentos elevando la impermeabilización 20 cm en la vertical sobre acabado de cubierta formados por: cordón de sellado a modo de media caña ELASTYDAN® PU 40 GRIS; banda de refuerzo autoadhesiva en peto DANOBAND® BUTYL de 75 mm de ancho; imprimación DANOPRIMER® EP; membrana de terminación DANOCOAT® 250; perfil metálico DANOSA® fijado mecánicamente al paramento y cordón de sellado ELASTYDAN® PU 40 GRIS entre el paramento y el perfil metálico. Encuentros con sumideros formados por: cordón de sellado a modo de media caña ELASTYDAN® PU 40 GRIS; banda de refuerzo autoadhesiva DANOBAND® BUTYL de 75 mm de ancho; CAZOLETA DANOSA® prefabricada de EPDM del diámetro necesario; imprimación DANOPRIMER® EP; membrana de terminación DANOCOAT® 250; aplicadas estas tres últimas capas llegando hasta el interior de la cazoleta.

Productos provistos de marcado CE europeo según EN 1504-2.

REV01 - 11/2020

CUBIERTA PLANA PARA VEHÍCULOS

Impermeabilización: Membrana bituminosa bicapa adherida (SBS)
Acabado: Superficie de rodadura de hormigón



Certificación:
DIT N° 569R/16

TVH1

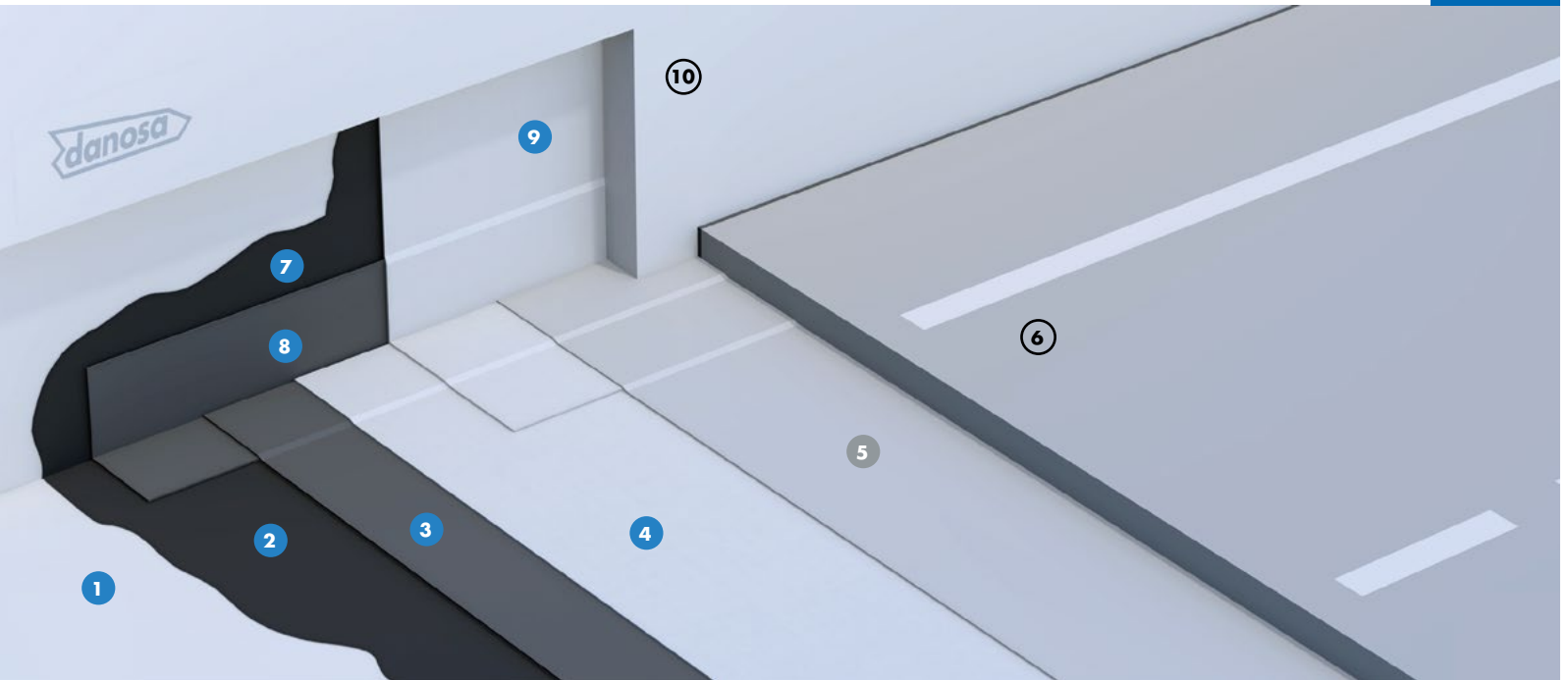

ESTANQUIDAD AL AGUA
GLASDAN® 30 P ELAST

ESTANQUIDAD AL AGUA
POLYDAN® 48 P PARKING

VENTAJAS

- Impermeabilización de alta elasticidad y gran durabilidad.
- Aplicación mediante soplete de gas propano.
- Membrana impermeabilizante autocicatrizante.
- Membrana impermeabilizante resistente a los microorganismos y a la oxidación.
- Impermeabilización bicapa adherida.
- Gran capacidad para el puenteo de fisuras.
- Impermeabilización especial para tránsito de vehículos.
- Declaración Ambiental de Producto.

APLICACIÓN

- Edificios logísticos e industriales.
- Edificios de pública concurrencia: centros comerciales.
- Edificios residenciales públicos o privados.
- Edificios para docencia: colegios, universidades, guarderías.
- Edificios administrativos y corporativos.
- Edificios sanitarios: hospitales, ambulatorios, centros de salud, residencias.

LEYENDA

Cubierta:

- ① Soporte de impermeabilización ARGOTEC® Cosmético R2
- ② Imprimación bituminosa CURIDAN®
- ③ Lámina impermeabilizante GLASDAN® 30 P ELAST
- ④ Lámina impermeabilizante POLYDAN® 48 P PARKING
- ⑤ Capa separadora geotextil DANOFELT® PY 200
- ⑥ Superficie de rodadura de hormigón

Perimetral:

- ⑦ Imprimación bituminosa CURIDAN®
- ⑧ Banda de refuerzo E 30 P ELAST
- ⑨ Banda de terminación POLYDAN® 48 P PARKING
- ⑩ Zócalo de protección

CUBIERTA PLANA PARA VEHÍCULOS

Impermeabilización: Membrana bituminosa bicapa adherida (SBS)
Acabado: Superficie de rodadura de hormigón



Certificación:
DIT N° 569R/16

PRESCRIPCIONES TÉCNICAS

Función	Producto	Descripción	Propiedad	Valor
Soporte	ARGOTEC® Cosmético R2	Mortero de reparación no estructural y protección superficial del hormigón.	Rendimiento	5 kg/m ²
Imprimación	CURIDAN®	Imprimación bituminosa de base acuosa.	Adherencia	≥ 0,3 kg/m ²
Impermeabilización	GLASDAN® 30 P ELAST	Lámina bituminosa de betún modificado (SBS) con armadura de fibra de vidrio y terminación en film plástico.	EN 13707: Láminas bituminosas con armadura para impermeabilización de cubiertas.	
Impermeabilización	POLYDAN® 48 P PARKING	Lámina bituminosa de betún modificado (SBS) con armadura de fieltro de poliéster y terminación en geotextil.	EN 13707: Láminas bituminosas con armadura para impermeabilización de cubiertas. EN 14695: Láminas bituminosas con armadura para la impermeabilización de tableros de puente de hormigón y otras superficies de hormigón para tráfico de vehículos.	
Separación	DANOFELT® PY 200	Geotextil no tejido formado por fibras de poliéster.	Gramaje	200 g/m ²

UNIDAD DE OBRA

Cubierta plana invertida transitable constituida por:

Soporte de impermeabilización en formación de pendientes, ARGOTEC® Cosmético R2, imprimación bituminosa de base acuosa, 0,3 kg/m², CURIDAN®, lámina bituminosa de betún modificado con elastómeros SBS, con terminación en film plástico, con armadura de fieltro de fibra de vidrio, de 3 kg/m², GLASDAN® 30 P ELAST adherida al soporte con soplete y lámina bituminosa de betún modificado con elastómeros SBS, de superficie no protegida acabada con geotextil, con armadura de fieltro de poliéster de gran gramaje, de 4,8 kg/m², POLYDAN® 48 P PARKING adherida a la anterior con soplete; capa separadora formada por geotextil de poliéster DANOFELT® PY 200; listo para ejecutar capa de mortero u hormigón y superficie de rodadura.

Incluye parte proporcional de: Encuentros con paramentos elevando la impermeabilización 20 cm en la vertical sobre acabado de cubierta, formada por: imprimación bituminosa de base acuosa, 0,3 kg/m², CURIDAN®; banda de refuerzo en peto con BANDA DE REFUERZO E 30 P ELAST y banda de terminación con lámina bituminosa, de superficie no protegida acabada con geotextil, con armadura de fieltro de poliéster de gran gramaje, de 4,8 kg/m², POLYDAN® 48 P PARKING,

ambas adheridas al soporte y entre sí con soplete acabado con zócalo de protección. Encuentros con sumideros formado por imprimación bituminosa de base acuosa, 0,3 kg/m², CURIDAN®; lámina bituminosa de adherencia, con terminación en film plástico, con armadura de fieltro de poliéster, de 4 kg/m², ESTERDAN® 40 P ELAST; CAZOLETA DANOSA® prefabricada de EPDM del diámetro necesario soldada a la banda de adherencia. Junta de dilatación consistente en imprimación bituminosa de base acuosa, 0,3 kg/m², CURIDAN®; fuelle inferior mediante lámina bituminosa de betún modificado con elastómeros SBS, con terminación en film plástico, con armadura de fieltro de poliéster, de 4 kg/m², ESTERDAN® 40 P ELAST; relleno con cordón asfáltico JUNTODAN®; fuelle superior mediante lámina bituminosa de betún modificado con elastómeros SBS, de superficie no protegida acabada en geotextil, con armadura de fieltro de poliéster, de 4,8 kg/m², POLYDAN® 48 P PARKING.

Productos provistos de marcado CE europeo y sistema de impermeabilización certificado mediante Documento de Idoneidad Técnica (DIT) POLYDAN® TRÁFICO RODADO n° 569R/16. Puesta en obra conforme a DIT n° 569R/16 y norma UNE 104401. Acabado no incluido.

CUBIERTA PLANA PARA VEHÍCULOS

Impermeabilización: Membrana de base poliurea proyectada

Acabado: Membrana intemperie con resina poliaspártica resistente a rayos UV

Soporte: Hormigón



Certificación:
ETE Nº 17/0401

TVH2

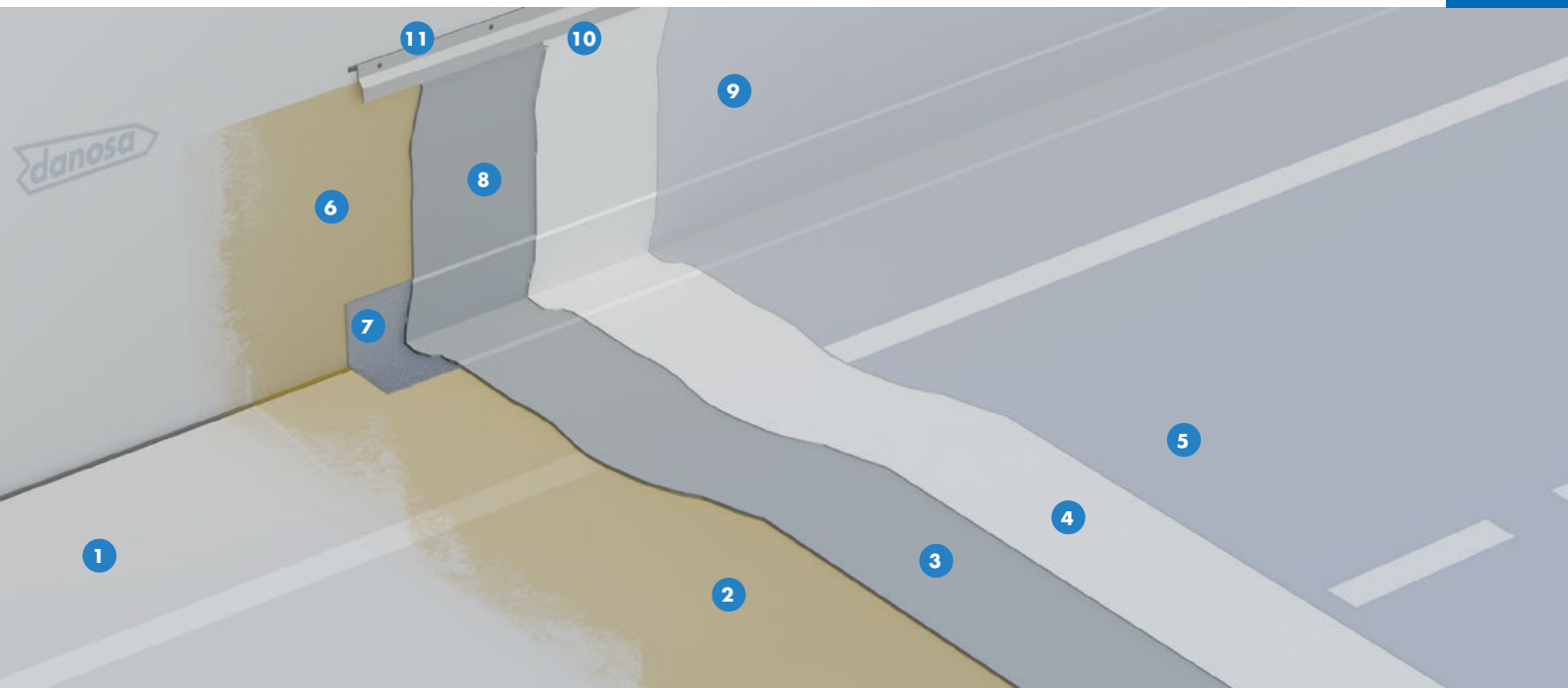

ESTANQUIDAD AL AGUA DANOCOAT® 250

VENTAJAS

- Sistema con membrana de impermeabilización y capa de rodadura con máxima capacidad de puentear fisuras estáticas y dinámicas incluso a bajas temperaturas.
- Sistema de impermeabilización continuo sin solapes, con excelente adherencia.
- Sistema de impermeabilización de excelentes resistencias mecánicas, a la abrasión y cambios de temperatura.
- Acabado antideslizante con resistencia a los rayos UV.
- Buena resistencia química a combustibles, líquido de refrigeración, sales de deshielo, aceite de motor y limpiadores alcalinos.
- Aplicación por proyección en caliente con altos rendimientos. Curado y puesta en servicio rápidos.
- Respetuoso con el medioambiente: libre de disolventes, plastificantes y VOC's.
- Impermeabilización especial para tránsito de vehículos.

APLICACIÓN

- Edificios logísticos e industriales.
- Edificios de pública concurrencia: centros comerciales, hoteles, instalaciones deportivas.
- Edificios para docencia: colegios, universidades.
- Edificios administrativos y corporativos.
- Edificios sanitarios: hospitales, ambulatorios, centros de salud, residencias.

LEYENDA

Cubierta:

- 1 Soporte de impermeabilización ARGOTEC® Cosmético R2
- 2 Imprimación epoxi DANOPRIMER® EP
- 3 Membrana impermeabilizante DANOCOAT® 250
- 4 Capa de protección y rodadura DANOFLOOR® PU 300
- 5 Acabado DANOCOAT® PAS 700

Perimetral:

- 6 Imprimación epoxi DANOPRIMER® EP
- 7 Banda de refuerzo DANOBAND® BUTYL
- 8 Membrana impermeabilizante DANOCOAT® 250
- 9 Acabado DANOCOAT® PAS 700
- 10 Perfil metálico DANOSA®
- 11 Cordón de sellado ELASTYDAN® PU 40 Gris

CUBIERTA PLANA PARA VEHÍCULOS

Impermeabilización: Membrana de base poliurea proyectada
 Acabado: Membrana intemperie con resina poliaspártica resistente a rayos UV
 Soporte: Hormigón



Certificación:
 ETE Nº 17/0401

PRESCRIPCIONES TÉCNICAS

Función	Producto	Descripción	Propiedad	Valor
Soporte	ARGOTEC® Cosmético R2	Mortero de reparación no estructural y protección superficial del hormigón.	Rendimiento	5 kg/m ²
Imprimación	DANOPRIMER® EP	Imprimación epoxi bicomponente	Resistencia adherencia (EN 13892-8)	3,8 N/mm ²
Impermeabilización	DANOCOAT® 250	Membrana de poliurea pura de alta resistencia mecánica, química y elevada elasticidad.	ETE 17/0401: Sistema de impermeabilización de cubiertas aplicado en forma líquida basado en poliurea.	
Protección y rodadura	DANOFLOOR® PU 300	Resina bicomponente de poliuretano elástica.	Resistencia al impacto (EN 6272-1)	>14,7 N/m
	DANOQUARTZ®	Árido de sílice.	Resbaladidad de suelos (EN 12633)	Clase 3
Acabado y sellado alifático	DANOCOAT® PAS 700	Resina poliaspártica de poliurea alifática con contenido en sólidos >95% y resistente a los rayos UV.	Resistencia a la tracción (ISO 527-3)	>16 N/mm ²

UNIDAD DE OBRA

Cubierta plana transitable constituida por:

Soporte de impermeabilización en formación de pendientes, ARGOTEC® Cosmético R2, incluso limpieza y preparación previa del soporte empleando medios mecánicos para el granallado o fresado de la superficie, reparación de irregularidades y sellado de fisuras; aplicación de una capa de imprimación DANOPRIMER® EP, de base epoxi bicomponente para mejorar la consolidación, sellado y adherencia del soporte, con una resistencia a la adherencia por tracción de 3,8 MPa según EN 13892-8, exenta de disolventes, y curado rápido a bajas temperaturas, de aplicación manual con rodillo con un rendimiento aproximado de 300 a 500 g/m², dependiendo de la porosidad del soporte; una vez curada la imprimación, aplicación de la membrana de impermeabilización DANOCOAT® 250 a base de poliurea pura bicomponente, totalmente adherida al soporte, y aplicada mediante proyección en caliente con relación de mezcla 1:1 en volumen, libre de disolventes y plastificantes, con 100% de contenido en sólidos, de curado en 5 segundos, con una resistencia a la tracción >21 MPa y elongación a rotura >400% según EN ISO 527-1, adherencia por tracción de 4 MPa según EN 1542, resistencia al impacto sin grietas con altura de caída >2.500 mm y valor IR de 24,5 Nm según EN ISO 6272-1, con resistencia al desgaste Taber y pérdida de peso de 128 mg según EN 5470-1, con resistencia a choque térmico entre 125 °C y -60 °C según EN 13687-5, con resistencia a la fisuración de clase A5 en método estático, y con puenteo de fisuras >2.500 µm en método dinámico después de 1.000 ciclos a -10 °C según la EN1062-7, comportamiento a fuego Broof (t) según EN 13501-5+A1 parte 5, con resistencia a fuertes ataques químicos según la Norma EN 13529, donde después de 3 días en contacto con reactivos empleados tales como: gasolina, gasóleo, aceite de motor, ácido acético al 10%, ácido sulfúrico al 20%, hidróxido de sodio al 20%, cloruro de sodio al 20%, NO se observa ningún cambio en la membrana; con un rendimiento ≥2,2 kg/m², y un espesor de unos 2 mm; aplicación de capa de protección y rodadura constituida

por una resina de poliuretano bicomponente autonivelante DANOFLOOR® PU 300, libre de disolventes, elástica y resistente al tráfico rodado, de extendido manual mediante rastra de goma o espatulado con llana dentada, con una dotación de 1,2 kg/m², y sobre la capa aún fresca, se espolvoreará árido DANOQUARTZ® de 0,3-0,8 mm hasta saturación (aprox. 4 kg/m²); retirar mediante aspirado el árido no adherido y aplicar una capa de sellado final y encapsulado DANOCOAT® PAS 700 a base de resina poliaspártica bicomponente con >95% de contenido en sólidos, para mantener un efecto estético de color durable y resistente a los rayos UV, con un rendimiento aproximado de 500 g/m².

Incluye parte proporcional de: encuentros con paramentos elevando la impermeabilización 20 cm en la vertical sobre acabado de cubierta formados por: cordón de sellado a modo de media caña ELASTYDAN® PU 40 GRIS; banda de refuerzo autoadhesiva en peto DANOBAND® BUTYL de 75 mm de ancho; imprimación DANOPRIMER® EP; membrana de terminación DANOCOAT® 250; capa de protección y rodadura DANOFLOOR® PU 300; árido de sílice DANOQUARTZ®; capa de sellado DANOCOAT® PAS 700; perfil metálico DANOSA® fijado mecánicamente al paramento y cordón de sellado ELASTYDAN® PU 40 GRIS entre el paramento y el perfil metálico. Encuentros con sumideros formados por: cordón de sellado a modo de media caña ELASTYDAN® PU 40 GRIS; banda de refuerzo autoadhesiva DANOBAND® BUTYL de 75 mm de ancho; CAZOLETA DANOSA® prefabricada de EPDM del diámetro necesario; imprimación DANOPRIMER® EP; membrana de terminación DANOCOAT® 250; capa de protección y rodadura DANOFLOOR® PU 300; árido de sílice DANOQUARTZ®; capa de sellado DANOCOAT® PAS 700; aplicadas estas cuatro últimas capas llegando hasta el interior de la cazoleta.

Productos provistos de marcado CE europeo según EN 1504-2, y sistema de impermeabilización certificado mediante Evaluación Técnica Europea (ETE) nº 17/0401.

CUBIERTA PLANA PARA VEHÍCULOS

Impermeabilización: Membrana de base poliurea proyectada
Acabado: Membrana no intemperie con resina de poliuretano
Soporte: Hormigón



Certificación:
ETE Nº 17/0401

TVH3

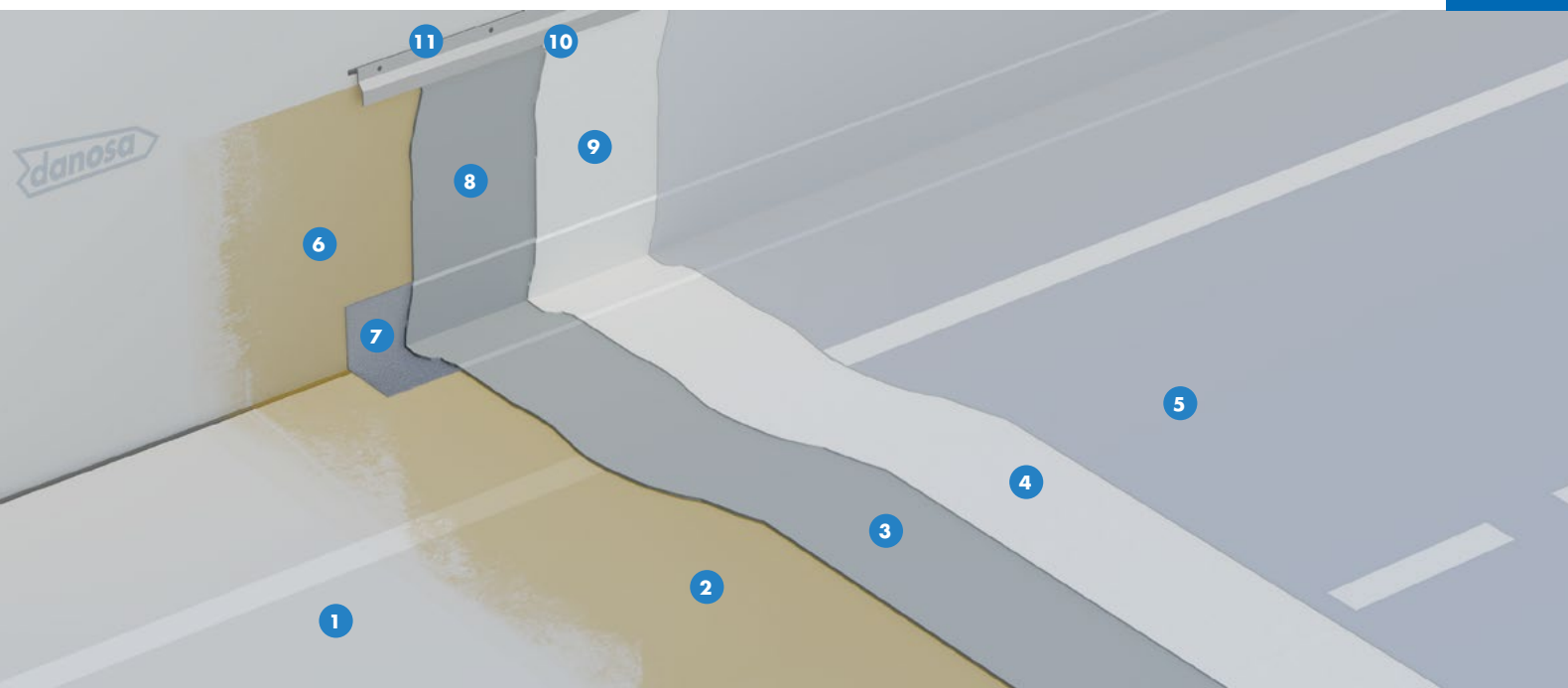

ESTANQUIDAD AL AGUA DANOCOAT® 250

VENTAJAS

- Sistema con membrana de impermeabilización y capa de rodadura con máxima capacidad de puentear fisuras estáticas y dinámicas incluso a bajas temperaturas.
- Sistema de impermeabilización continuo sin solapes, con excelente adherencia.
- Sistema de impermeabilización de excelentes resistencias mecánicas, a la abrasión y cambios de temperatura.
- Acabado antideslizante.
- Buena resistencia química a combustibles, líquido de refrigeración, sales de deshielo, aceite de motor y limpiadores alcalinos.
- Aplicación por proyección en caliente con altos rendimientos. Curado y puesta en servicio rápidos.
- Respetuoso con el medioambiente: libre de disolventes, plastificantes y VOC's.
- Impermeabilización especial para tránsito de vehículos.

APLICACIÓN

- Edificios logísticos e industriales.
- Edificios de pública concurrencia: centros comerciales, hoteles, instalaciones deportivas.
- Edificios para docencia: colegios, universidades.
- Edificios administrativos y corporativos.
- Edificios sanitarios: hospitales, ambulatorios, centros de salud, residencias.

LEYENDA

Cubierta:

- 1 Soporte de impermeabilización ARGOTEC® Cosmético R2
- 2 Imprimación epoxi DANOPRIMER® EP
- 3 Membrana impermeabilizante DANOCOAT® 250
- 4 Capa de protección y rodadura DANOFLOOR® PU 300
- 5 Acabado DANOFLOOR® PU 300

Perimetral:

- 6 Imprimación epoxi DANOPRIMER® EP
- 7 Banda de refuerzo DANOBAND® BUTYL
- 8 Membrana impermeabilizante DANOCOAT® 250
- 9 Acabado DANOFLOOR® PU 300
- 10 Perfil metálico DANOSA®
- 11 Cordón de sellado ELASTYDAN® PU 40 Gris

CUBIERTA PLANA PARA VEHÍCULOS

Impermeabilización: Membrana de base poliurea proyectada
Acabado: Membrana no intemperie con resina de poliuretano
Soporte: Hormigón



Certificación:
ETE Nº 17/0401

PRESCRIPCIONES TÉCNICAS

Función	Producto	Descripción	Propiedad	Valor
Soporte	ARGOTEC® Cosmético R2	Mortero de reparación no estructural y protección superficial del hormigón.	Rendimiento	4 kg/m ²
Imprimación	DANOPRIMER® EP	Imprimación epoxi bicomponente	Resistencia adherencia (EN 13892-8)	3,8 N/mm ²
Impermeabilización	DANOCOAT® 250	Membrana de poliurea pura de alta resistencia mecánica, química y elevada elasticidad.	ETE 17/0401: Sistema de impermeabilización de cubiertas aplicado en forma líquida basado en poliurea.	
Protección y rodadura	DANOFLOOR® PU 300	Resina bicomponente de poliuretano elástica.	Resistencia al impacto (EN 6272-1)	>14,7 N/m
	DANOQUARTZ®	Árido de sílice.	Resbaladidad de suelos (EN 12633)	Clase 3
Acabado y sellado alifático	DANOFLOOR® PU 300	Resina bicomponente de poliuretano elástica.	Resistencia al impacto (EN 6272-1)	> 14,7 N/m

UNIDAD DE OBRA

Cubierta plana transitable constituida por:

Soporte de impermeabilización en formación de pendientes, ARGOTEC® Cosmético R2, incluso limpieza y preparación previa del soporte empleando medios mecánicos para el granallado o fresado de la superficie, reparación de irregularidades y sellado de fisuras; aplicación de una capa de imprimación DANOPRIMER® EP, de base epoxi bicomponente, para mejorar la consolidación, sellado y adherencia del soporte, con una resistencia a la adherencia por tracción de 3,8 MPa según EN 13892-8, exenta de disolventes, y curado rápido a bajas temperaturas, de aplicación manual con rodillo con un rendimiento aproximado de 300 a 500 g/m², dependiendo de la porosidad del soporte; una vez curada la imprimación, aplicación de la membrana de impermeabilización DANOCOAT® 250 a base de poliurea pura bicomponente, totalmente adherida al soporte, y aplicada mediante proyección en caliente con relación de mezcla 1:1 en volumen, libre de disolventes y plastificantes, con 100% de contenido en sólidos, de curado en 5 segundos, con una resistencia a la tracción > 21 Mpa y elongación a rotura > 400% según EN ISO 527-1, adherencia por tracción de 4 MPa según EN 1542, resistencia al impacto sin grietas con altura de caída > 2.500 mm y valor IR de 24,5 Nm según EN ISO 6272-1, con resistencia al desgaste Taber y pérdida de peso de 128 mg según EN 5470-1, con resistencia a choque térmico entre 125 °C y -60 °C según EN 13687-5, con resistencia a la fisuración de clase A5 en método estático, y con puenteo de fisuras > 2.500 µm en método dinámico después de 1.000 ciclos a -10 °C según la EN1062-7, comportamiento a fuego Broof (t₁) según EN 13501-5+A1 parte 5, con resistencia a fuertes ataques químicos según la Norma EN 13529, donde después de 3 días en contacto con reactivos empleados tales como: gasolina, gasóleo, aceite de motor, ácido acético al 10%, ácido sulfúrico al 20%, hidróxido de sodio al 20%, cloruro de sodio al 20%, NO se observa ningún cambio en la membrana; con un

rendimiento ≥ 2,2 kg/m², y un espesor de unos 2 mm; aplicación de capa de protección y rodadura constituida por una resina de poliuretano bicomponente autonivelante DANOFLOOR® PU 300, libre de disolventes, elástica y resistente al tráfico rodado, de extendido manual mediante rastra de goma o espátulado con llana dentada, con una dotación de 1,2 kg/m², y sobre la capa aún fresca, se espolvoreará árido DANOQUARTZ® de 0,3-0,8 mm hasta saturación (aprox. 4 kg/m²); retirar mediante aspirado el árido no adherido y aplicar otra capa de sellado final y encapsulado DANOFLOOR® PU 300, con un rendimiento aproximado de 500 g/m².

Incluye parte proporcional de: encuentros con paramentos elevando la impermeabilización 20 cm en la vertical sobre acabado de cubierta formados por: cordón de sellado a modo de media caña ELASTYDAN® PU 40 GRIS; banda de refuerzo autoadhesiva en peto DANOBAND® BUTYL de 75 mm de ancho; imprimación DANOPRIMER® EP; membrana de terminación DANOCOAT® 250; capa de protección y rodadura DANOFLOOR® PU 300; árido de sílice DANOQUARTZ®; capa de sellado DANOCOAT® PU 300; perfil metálico DANOSA® fijado mecánicamente al paramento y cordón de sellado ELASTYDAN® PU 40 GRIS entre el paramento y el perfil metálico. Encuentros con sumideros formados por: cordón de sellado a modo de media caña ELASTYDAN® PU 40 GRIS; banda de refuerzo autoadhesiva DANOBAND® BUTYL de 75 mm de ancho; CAZOLETA DANOSA® prefabricada de EPDM del diámetro necesario; imprimación DANOPRIMER® EP; membrana de terminación DANOCOAT® 250; capa de protección y rodadura DANOFLOOR PU 300; árido de sílice DANOQUARTZ®; capa de sellado DANOFLOOR® PU 300; aplicadas estas cuatro últimas capas llegando hasta el interior de la cazoleta.

Productos provistos de marcado CE europeo según EN 1504-2, y sistema de impermeabilización certificado mediante Evaluación Técnica Europea (ETE) nº 17/0401.

CUBIERTA PLANA PARA VEHÍCULOS



TVH4

Impermeabilización: Membrana de base de poliuretano monocomponente de aplicación en frío

Acabado: Membrana no intemperie con poliuretano

Soporte: Hormigón

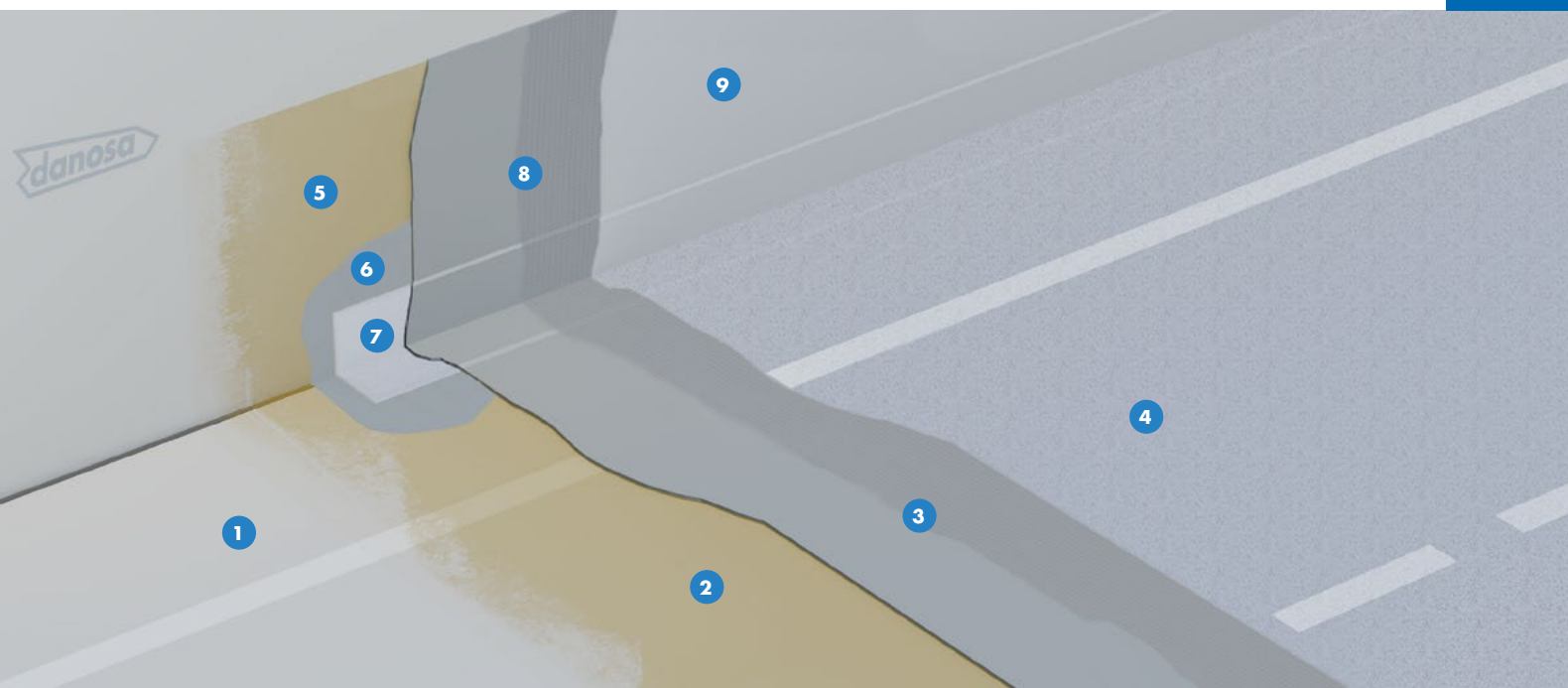

ESTANQUIDAD AL AGUA DANOPUR® HT

VENTAJAS

- Sistema de impermeabilización continuo sin solapes.
- Muy buena adherencia y adaptable a cualquier geometría del soporte.
- Sistemas de impermeabilización de muy buenas resistencias mecánicas, a la abrasión y cambios de temperatura.
- Acabado con muy buena resistencia a la intemperie y a los rayos UV.
- Buena resistencia química a soluciones ácidas y alcalinas al 5 %, detergentes y agua marina.
- Aplicación manual en frío, con rodillo o brocha.
- Elevada elasticidad. Elongación 800 %.
- Alto contenido en sólidos >90 %.
- Impermeabilización especial para tránsito de vehículos.

APLICACIÓN

- Edificios logísticos e industriales.
- Edificios de pública concurrencia: centros comerciales, hoteles.
- Edificios para docencia: colegios, universidades, guarderías.
- Edificios administrativos y corporativos.
- Edificios sanitarios: hospitales, ambulatorios, centros de salud, residencias.

LEYENDA

Cubierta:

- 1 Soporte de impermeabilización ARGOTEC® Cosmético R2
- 2 Imprimación epoxi DANOPRIMER® EP
- 3 Membrana impermeabilizante DANOPUR® HT armado con malla de poliéster PET 50 en la primera capa
- 4 Segunda y tercera capa de membrana impermeabilizante DANOPUR® HT más árido DANOQUARTZ® SP49

Perimetral:

- 5 Imprimación epoxi DANOPRIMER® EP
- 6 Primera mano membrana impermeabilizante DANOPUR® HT
- 7 Banda de refuerzo malla de poliéster PET 50
- 8 Membrana impermeabilizante DANOPUR® HT armado con malla de poliéster PET 50 anclaje mecánico
- 9 Segunda y tercera capa de membrana impermeabilizante DANOPUR® HT

CUBIERTA PLANA PARA VEHÍCULOS



Impermeabilización: Membrana de base de poliuretano monocomponente de aplicación en frío

Acabado: Membrana no intemperie con poliuretano

Soporte: Hormigón

PRESCRIPCIONES TÉCNICAS

Función	Producto	Descripción	Propiedad	Valor
Soporte	ARGOTEC® Cosmético R2	Mortero de reparación no estructural y protección superficial del hormigón.	Rendimiento	4 kg/m ²
Imprimación	DANOPRIMER® EP	Imprimación epoxi bicomponente	Resistencia adherencia (EN 13892-8)	3,8 N/mm ²
Impermeabilización	DANOPUR® HT	Membrana de poliuretano mono-componente de buena resistencia al desgaste y elevada elasticidad.	Elongación en rotura (ASTM D412)	>800 %
Armadura	PET 50	Armadura de poliéster	Resistencia a la tracción	2,5 N/mm ²
Árido	DANOQUARTZ® SP49	Árido de sílice.	Granulometría	± 0,5 mm

UNIDAD DE OBRA

Cubierta plana transitable constituida por impermeabilización de cubierta plana transitable de uso público a intemperie mediante sistema DANOPUR® constituido por:

Una membrana de poliuretano monocomponente de aplicación en frío sobre pavimento en zonas comunes; soporte de impermeabilización en formación de pendientes, ARGOTEC® Cosmético R2, incluso limpieza y preparación previa del soporte empleando medios mecánicos para el lijado o fresado de la superficie, reparación de irregularidades y sellado de fisuras; posterior aplicación de una capa de imprimación DANOPRIMER® EP, de base epoxi bicomponente, para mejorar la consolidación, sellado y adherencia del soporte, con una resistencia a la adherencia por tracción de 3,8 MPa según EN 13892-8, de curado rápido incluso a bajas temperaturas, de aplicación manual con rodillo con un rendimiento aproximado de 300 a 500 g/m², dependiendo de la porosidad del soporte; una vez

curada, aplicación de la membrana de impermeabilización DANOPUR® HT a base de poliuretano monocomponente, de aplicación manual en frío, con alto contenido en sólidos >90 %; totalmente adherido al soporte, con un rendimiento de 2,5 kg/m², con una elongación a rotura según ASTM D412 >800 %, fuerza de tensión según ASTM D14 >4 N/mm², puenteo de fisuras >2 mm (a -10°C) armado con malla de poliéster PET 50 con espolvoreo de árido DANOQUARTZ® SP49 en la última capa.

Incluye parte proporcional de encuentros con paramentos elevando la impermeabilización 20 cm en la vertical sobre acabado de cubierta formados por cordón de sellado a modo de media caña ELASTYDAN® PU 40 GRIS; imprimación DANOPRIMER® EP banda de refuerzo armadura de poliéster PET 50 embebida en la primera capa de la membrana DANOPUR® HT en encuentro con peto.

REV01 - 12/2020

CUBIERTA PLANA PARA VEHÍCULOS

Impermeabilización: Membrana bituminosa bicapa adherida (SBS)
Acabado: Aglomerado asfáltico



Certificación:
DIT N° 569R/16

TVAT

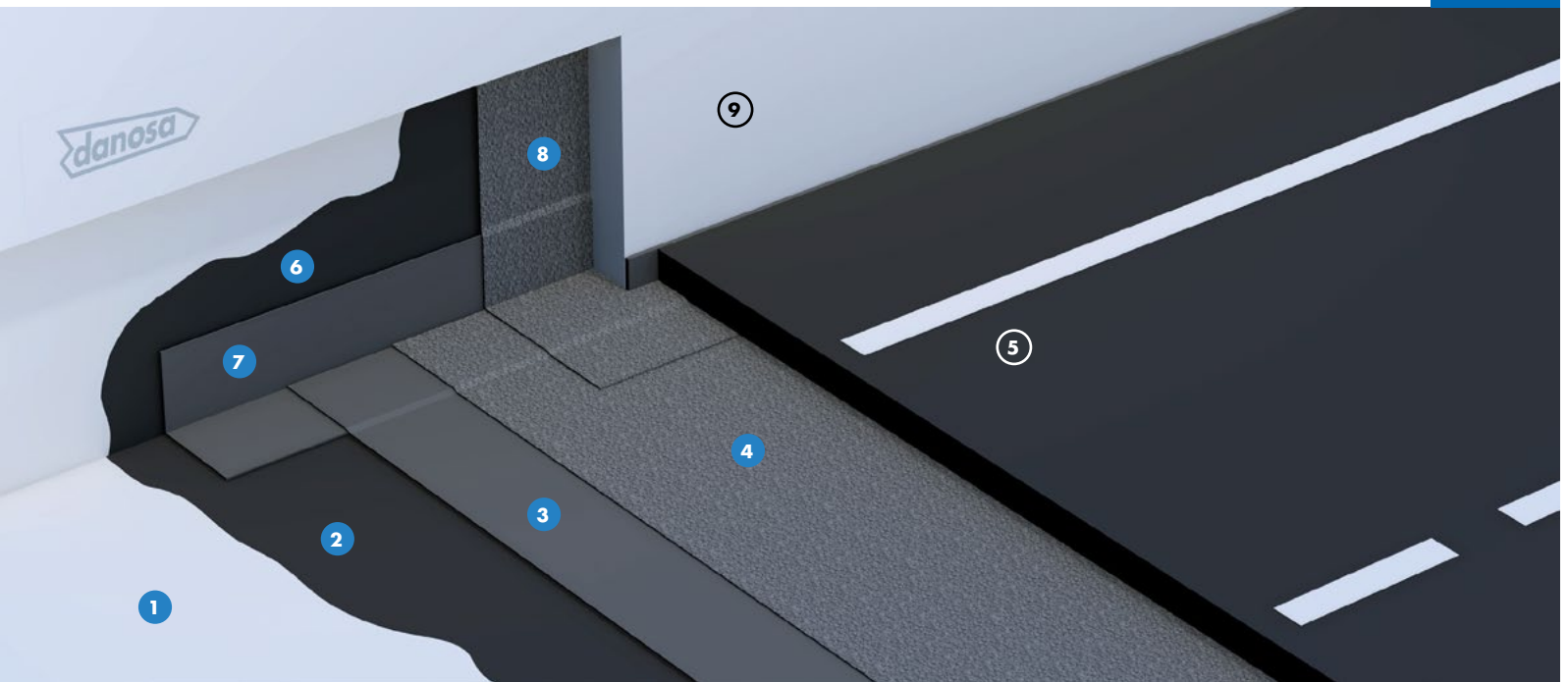

ESTANQUIDAD AL AGUA
GLASDAN® 30 P ELAST

ESTANQUIDAD AL AGUA
POLYDAN® 60 TF ELAST

VENTAJAS

- Impermeabilización de alta elasticidad y gran durabilidad.
- Fácil aplicación mediante soplete de gas propano.
- Membrana impermeabilizante autocicatrizante.
- Membrana impermeabilizante resistente a los microorganismos y a la oxidación.
- Impermeabilización bicapa adherida.
- Gran capacidad para el puenteo de fisuras.
- Impermeabilización especial para tránsito de vehículos.
- Admite el vertido directo del aglomerado asfáltico.
- Declaración Ambiental de Producto.

APLICACIÓN

- Edificios logísticos e industriales.
- Edificios de pública concurrencia: centros comerciales.
- Edificios residenciales públicos o privados.
- Edificios para docencia: colegios, universidades, guarderías.
- Edificios administrativos y corporativos.
- Edificios sanitarios: hospitales, ambulatorios, centros de salud, residencias.

LEYENDA

Cubierta:

- ① Soporte de impermeabilización ARGOTEC® Cosmético R2
- ② Imprimación bituminosa CURIDAN®
- ③ Lámina impermeabilizante GLASDAN® 30 P ELAST
- ④ Lámina impermeabilizante POLYDAN® 60 TF ELAST
- ⑤ Capa de rodadura de aglomerado asfáltico

Perimetral:

- ⑥ Imprimación bituminosa CURIDAN®
- ⑦ Banda de refuerzo E 30 P ELAST
- ⑧ Banda de terminación POLYDAN® 60 TF ELAST
- ⑨ Zócalo de protección

CUBIERTA PLANA PARA VEHÍCULOS

Impermeabilización: Membrana bituminosa bicapa adherida (SBS)

Acabado: Aglomerado asfáltico



Certificación:
DIT Nº 569R/16

PRESCRIPCIONES TÉCNICAS

Función	Producto	Descripción	Propiedad	Valor
Soporte	ARGOTEC® Cosmético R2	Mortero de reparación no estructural y protección superficial del hormigón.	Rendimiento	4 kg/m ²
Imprimación	CURIDAN®	Imprimación bituminosa de base acuosa.	Adherencia	≥ 0,3 kg/m ²
Impermeabilización	GLASDAN® 30 P ELAST	Lámina bituminosa de betún modificado (SBS) con armadura de fibra de vidrio y terminación en film plástico.	EN 13707: Láminas bituminosas con armadura para impermeabilización de cubiertas.	
Impermeabilización	POLYDAN® 60 TF ELAST	Lámina bituminosa de betún modificado (SBS) con armadura de fieltro de poliéster y terminación en gránulo de pizarra.	EN 13707: Láminas bituminosas con armadura para impermeabilización de cubiertas. EN 14695: Láminas bituminosas con armadura para la impermeabilización de tableros de puente de hormigón y otras superficies de hormigón para tráfico de vehículos.	

UNIDAD DE OBRA

Cubierta plana invertida transitable constituida por:

Soporte de impermeabilización en formación de pendientes, ARGOTEC® Cosmético R2, imprimación bituminosa de base acuosa, 0,3 kg/m², CURIDAN®, lámina bituminosa de betún modificado con elastómeros SBS, de superficie no protegida, con armadura de fieltro de fibra de vidrio, de 3 kg/m², GLASDAN® 30 P ELAST adherida al soporte con soplete y lámina bituminosa de betún modificado con elastómeros SBS, autoprotegida con gránulo de pizarra, con armadura de fieltro de poliéster de gran gramaje, de 6 kg/m², POLYDAN® 60 TF ELAST adherida a la anterior con soplete; listo para verter capa de aglomerado asfáltico.

Incluye parte proporcional de: Encuentros con paramentos elevando la impermeabilización 20 cm en la vertical sobre acabado de cubierta, formada por: imprimación bituminosa de base acuosa, 0,3 kg/m², CURIDAN®; banda de refuerzo en peto con BANDA DE REFUERZO E 30 P ELAST y banda de terminación con lámina bituminosa, autoprotegida con gránulo de pizarra, con armadura de fieltro de poliéster de gran gramaje, de 6 kg/m², POLYDAN® 60 TF ELAST, ambas adheridas al soporte y entre sí con soplete acabado con zócalo de protección. Encuentros con sumideros formado

por imprimación bituminosa de base acuosa, 0,3 kg/m², CURIDAN®; lámina bituminosa de adherencia de superficie no protegida, con armadura de fieltro de poliéster, de 4 kg/m², ESTERDAN® 40 P ELAST adherida al soporte; CAZOLETA DANOSA® prefabricada de EPDM del diámetro necesario soldada a la banda de adherencia. Junta de dilatación consistente en imprimación bituminosa de base acuosa, 0,3 kg/m², CURIDAN®; fuelle inferior mediante lámina bituminosa de betún modificado con elastómeros SBS, con terminación en film plástico, con armadura de fieltro de poliéster, de 4 kg/m², ESTERDAN® 40 P ELAST adherido al soporte; relleno con cordón asfáltico JUNTODAN®; fuelle superior mediante lámina bituminosa de betún modificado con elastómeros SBS, de superficie autoprotegida con gránulo de pizarra, con armadura de fieltro de poliéster de gran gramaje, de 6 kg/m², POLYDAN® 60 TF ELAST.

Productos provistos de marcado CE europeo y sistema de impermeabilización certificado mediante Documento de Idoneidad Técnica (DIT) POLYDAN® TRÁFICO RODADO nº 569R/16. Puesta en obra conforme a DIT nº 569R/16 y norma UNE 104401. Acabado no incluido.

CUBIERTA PLANA PARA VEHÍCULOS

Impermeabilización: Membrana de base poliurea proyectada

Acabado: Membrana intemperie con resina poliaspártica resistente a rayos UV

Soporte: Aglomerado asfáltico



Certificación:
ETE Nº 17/0401

TVA2



ESTANQUIDAD AL AGUA DANOCOAT® 250

VENTAJAS

- Sistema con membrana de impermeabilización y capa de rodadura con máxima capacidad de puentear fisuras estáticas y dinámicas incluso a bajas temperaturas.
- Sistema de impermeabilización continuo sin solapes, con excelente adherencia.
- Sistema de impermeabilización de excelentes resistencias mecánicas, a la abrasión y cambios de temperatura.
- Acabado antideslizante con resistencia a los rayos UV.
- Buena resistencia química a combustibles, líquido de refrigeración, sales de deshielo, aceite de motor y limpiadores alcalinos.
- Aplicación por proyección en caliente con altos rendimientos. Curado y puesta en servicio rápidos.
- Respetuoso con el medioambiente: libre de disolventes, plastificantes y VOC's.
- Impermeabilización especial para tránsito de vehículos.

APLICACIÓN

- Edificios logísticos e industriales.
- Edificios de pública concurrencia: centros comerciales, hoteles, instalaciones deportivas.
- Edificios para docencia: colegios, universidades.
- Edificios administrativos y corporativos.
- Edificios sanitarios: hospitales, ambulatorios, centros de salud, residencias.

LEYENDA

Cubierta:

- 1 Soporte de impermeabilización ARGOTEC® Cosmético R2
- 2 Imprimación de poliuretano DANOPRIMER® PU2K
- 3 Membrana impermeabilizante DANOCOAT® 250
- 4 Capa de protección DANOFLOOR® PU 300
- 5 Acabado DANOCOAT® PAS 700

Perimetral:

- 6 Imprimación de poliuretano DANOPRIMER® PU2K
- 7 Banda de refuerzo DANOBAND® BUTYL
- 8 Membrana impermeabilizante DANOCOAT® 250
- 9 Acabado DANOCOAT® PAS 700
- 10 Perfil metálico DANOSA®
- 11 Cordón de sellado ELASTYDAN® PU 40 Gris

CUBIERTA PLANA PARA VEHÍCULOS

Impermeabilización: Membrana de base poliurea proyectada
 Acabado: Membrana intemperie con resina poliaspártica resistente a rayos UV
 Soporte: Aglomerado asfáltico



Certificación:
 ETE Nº 17/0401

PRESCRIPCIONES TÉCNICAS

Función	Producto	Descripción	Propiedad	Valor
Soporte	ARGOTEC® Cosmético R2	Mortero de reparación no estructural y protección superficial del hormigón.	Rendimiento	4 kg/m ²
Imprimación	DANOPRIMER® PU2K	Imprimación de poliuretano bicomponente.	Resistencia adherencia (EN 13892-8)	2,5 N/mm ²
Impermeabilización	DANOCOAT® 250	Membrana de poliurea pura de alta resistencia mecánica, química y elevada elasticidad.	ETE 17/0401: Sistema de impermeabilización de cubiertas aplicado en forma líquida basado en poliurea.	
Protección y rodadura	DANOFLOOR® PU 300	Resina bicomponente de poliuretano elástica.	Resistencia al impacto (EN 6272-1)	> 14,7 N/m
	DANOQUARTZ®	Árido de sílice.	Resbaladidad de suelos (EN 12633)	Clase 3
Acabado y sellado	DANOCOAT® PAS 700	Resina poliaspártica de poliurea alifática con contenido en sólidos >95% y resistente a los rayos UV.	Resistencia a la tracción (ISO 527-3)	>16 N/mm ²

UNIDAD DE OBRA

Cubierta plana transitable constituida por:

Soporte de impermeabilización en formación de pendientes, ARGOTEC® Cosmético R2, incluso limpieza con agua a presión y reparación de irregularidades y sellado de fisuras; tras el secado de la superficie, aplicar una capa de imprimación DANOPRIMER® PU2K, de base poliuretano bicomponente, elástica, de baja viscosidad, para mejorar la consolidación y adherencia de soportes poco porosos, con una resistencia a la adherencia por tracción de 2,5 MPa según EN 13892-8, aplicada en capa gruesa de forma manual, con curado en unas 24 h y un rendimiento aproximado de 200 a 300 g/m²; una vez curada la imprimación, aplicación de la membrana de impermeabilización DANOCOAT® 250 a base de poliurea pura bicomponente, totalmente adherida al soporte, y aplicada mediante proyección en caliente con relación de mezcla 1:1 en volumen, libre de disolventes y plastificantes, con 100% de contenido en sólidos, de curado en 5 segundos, con una resistencia a la tracción > 21 Mpa y elongación a rotura >400% según EN ISO 527-1, adherencia por tracción de 4 MPa según EN 1542, resistencia al impacto sin grietas con altura de caída >2.500 mm y valor IR de 24,5 Nm según EN ISO 6272-1, con resistencia al desgaste Taber y pérdida de peso de 128 mg según EN 5470-1, con resistencia a choque térmico entre 125 °C y -60 °C según EN 13687-5, con resistencia a la fisuración de clase A5 en método estático, y con puenteo de fisuras >2.500 µm en método dinámico después de 1.000 ciclos a -10 °C según la EN 1062-7, comportamiento a fuego Broof (t₁) según EN 13501-5+A1 parte 5, con resistencia a fuertes ataques químicos según la Norma EN 13529, donde después de 3 días en contacto con reactivos empleados tales como: gasolina, gasóleo, aceite de motor, ácido acético al 10%, ácido sulfúrico al 20%, hidróxido de sodio al 20%, cloruro de sodio al 20%, NO se observa ningún cambio en la membrana; con un rendimiento ≥2,2 kg/m², y un espesor de unos 2 mm; aplicación de capa de protección y rodadura constituida por una resina de poliuretano bicomponente autonivelante

DANOFLOOR® PU 300, libre de disolventes, elástica y resistente al tráfico rodado, de extendido manual mediante rastra de goma o espatulado con llana dentada, con una dotación de 1,2 kg/m², y sobre la capa aún fresca, se espolvoreará árido DANOQUARTZ® de 0,3-0,8 mm hasta saturación (aprox. 4 kg/m²); retirar mediante aspirado el árido no adherido y aplicar una capa de sellado final y encapsulado DANOCOAT® PAS 700 a base de resina poliaspártica bicomponente con >95% de contenido en sólidos, para mantener un efecto estético de color durable y resistente a los rayos UV, con un rendimiento aproximado de 500 g/m².

Incluye parte proporcional de: encuentros con paramentos elevando la impermeabilización 20 cm en la vertical sobre acabado de cubierta formados por: cordón de sellado a modo de media caña ELASTYDAN® PU 40 GRIS; banda de refuerzo autoadhesiva en peto DANO BAND® BUTYL de 75 mm de ancho; imprimación DANOPRIMER® PU2K; membrana de terminación DANOCOAT® 250; capa de protección y rodadura DANOFLOOR PU 300; árido de sílice DANOQUARTZ; capa de sellado DANOCOAT® PAS 700; perfil metálico DANOSA® fijado mecánicamente al paramento y cordón de sellado ELASTYDAN® PU 40 GRIS entre el paramento y el perfil metálico. Encuentros con sumideros formados por: cordón de sellado a modo de media caña ELASTYDAN® PU 40 GRIS; banda de refuerzo autoadhesiva DANO BAND® BUTYL de 75 mm de ancho; CAZOLETA DANOSA prefabricada de EPDM del diámetro necesario; imprimación DANOPRIMER® PU2K; membrana de terminación DANOCOAT® 250; capa de protección y rodadura DANOFLOOR PU 300; árido de sílice DANOQUARTZ; capa de sellado DANOCOAT® PAS 700; aplicadas estas cuatro últimas capas llegando hasta el interior de la cazoleta.

Productos provistos de marcado CE europeo según EN 1504-2, y sistema de impermeabilización certificado mediante Evaluación Técnica Europea (ETE) nº 17/0401.

CUBIERTA PLANA PARA VEHÍCULOS

Impermeabilización: Membrana de base poliurea proyectada
Acabado: Aglomerado asfáltico
Soporte: Hormigón



TVA3

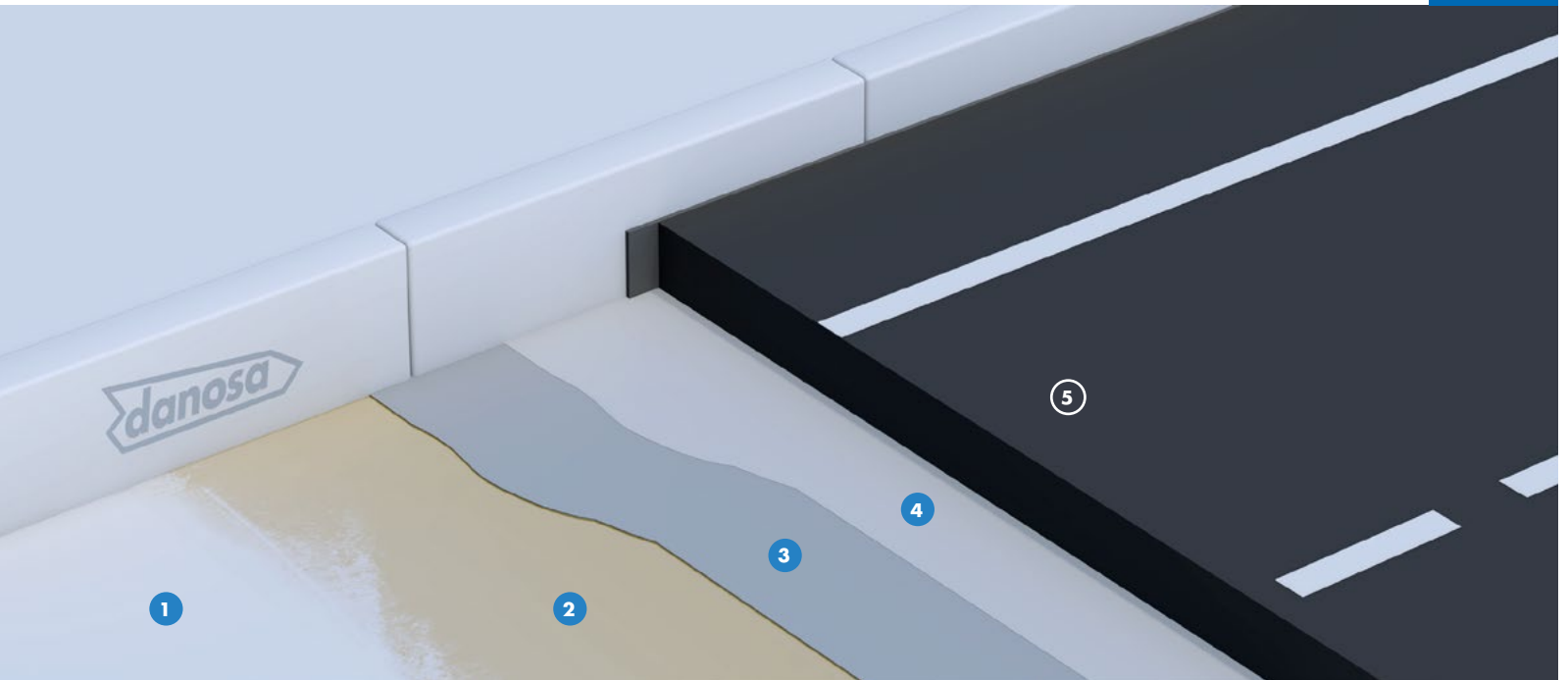

ESTANQUIDAD AL AGUA DANOCOAT® 250

VENTAJAS

- Sistema con membrana de impermeabilización y capa de rodadura con máxima capacidad de puentear fisuras estáticas y dinámicas incluso a bajas temperaturas.
- Sistema de impermeabilización continuo sin solapes, con excelente adherencia y adaptable a geometrías complicadas del soporte.
- Sistema de impermeabilización de excelentes resistencias mecánicas, a la abrasión y cambios de temperatura.
- Acabado antideslizante con excelente resistencia mecánica, adecuado para recibir MBC.
- Buena resistencia química a combustibles, líquido de refrigeración, sales de deshielo, aceite de motor y limpiadores alcalinos.
- Aplicación por proyección en caliente con altos rendimientos, y curado y puesta en servicio rápidos.
- Respetuoso con el medioambiente: libre de disolventes, plastificantes y VOC's.
- Impermeabilización especial para tableros de puente.

APLICACIÓN

- Tableros de puente, pasos superiores, pérgolas, losas de cubrición de estructuras enterradas.
- Edificios terminales: aeropuertos, estaciones de ferrocarril, metro.
- Edificios de pública concurrencia: centros comerciales, hoteles, instalaciones deportivas.

LEYENDA

Cubierta:

- 1 Soporte de impermeabilización ARGOTEC® Cosmético R2
- 2 Imprimación epoxi DANOPRIMER® EP
- 3 Membrana impermeabilizante DANOCOAT® 250
- 4 Capa de protección y rodadura DANOCOAT® TACK COAT
- 5 Capa de rodadura de aglomerado asfáltico.

CUBIERTA PLANA PARA VEHÍCULOS

Impermeabilización: Membrana de base poliurea proyectada
Acabado: Aglomerado asfáltico
Soporte: Hormigón



PRESCRIPCIONES TÉCNICAS

Función	Producto	Descripción	Propiedad	Valor
Soporte	ARGOTEC® Cosmético R2	Mortero de reparación no estructural y protección superficial del hormigón.	Rendimiento	4 kg/m ²
Imprimación	DANOPRIMER® EP	Imprimación epoxi bicomponente	Resistencia adherencia (EN 13892-8)	3,8 N/mm ²
Impermeabilización	DANOCOAT® 250	Membrana de poliurea pura de alta resistencia mecánica, química y elevada elasticidad.	ETE 17/0401: Sistema de impermeabilización de cubiertas aplicado en forma líquida basado en poliurea.	
Protección y rodadura	DANOCOAT® TACK COAT	Resina monocomponente de poliuretano elástica.	Alto grado de resistencia mecánica, favorece el anclaje entre capas de aglomerado asfáltico.	
	DANOQUARTZ®	Árido de sílice	Resbaladidad de suelos (EN 12633)	Clase 3

UNIDAD DE OBRA

Cubierta plana transitable constituida por:

Soporte de impermeabilización en formación de pendientes, ARGOTEC® Cosmético R2, incluso limpieza y preparación previa del soporte empleando medios mecánicos para el granallado o fresado de la superficie, reparación de irregularidades y sellado de fisuras; aplicación de una capa de imprimación DANOPRIMER® EP, de base epoxi bicomponente, para mejorar la consolidación, sellado y adherencia del soporte, con una resistencia a la adherencia por tracción de 3,8 MPa según EN 13892-8, exenta de disolventes, y curado rápido a bajas temperaturas, de aplicación manual con rodillo con un rendimiento aproximado de 300 a 500 g/m², dependiendo de la porosidad del soporte; una vez curada la imprimación, aplicación de la membrana de impermeabilización DANOCOAT® 250 a base de poliurea pura bicomponente, totalmente adherida al soporte, y aplicada mediante proyección en caliente con relación de mezcla 1:1 en volumen, libre de disolventes y plastificantes, con 100% de contenido en sólidos, de curado en 5 segundos, con una resistencia a la tracción >21 Mpa y elongación a rotura >400% según EN ISO 527-1, adherencia por tracción de 4 MPa según EN 1542, resistencia al impacto sin grietas con altura de caída >2.500 mm y valor IR de 24,5 Nm según EN ISO 6272-1, con resistencia al desgaste Taber y pérdida de peso de 128 mg según EN 5470-1, con resistencia a choque térmico entre 125 °C y -60 °C según EN 13687-5, con resistencia a la fisuración de clase A5 en método estático, y con puenteo de fisuras >2.500 µm en método dinámico después de 1.000 ciclos a -10 °C según la EN1062-7, comportamiento a fuego Broof (t₁) según EN 13501-5+A1 parte 5, con resistencia a fuertes ataques químicos según la Norma EN 13529, donde después de 3 días en contacto con reactivos empleados tales como: gasolina, gasóleo, aceite de motor, ácido acético al 10%, ácido sulfúrico al 20%, hidróxido de sodio al

20%, cloruro de sodio al 20%, NO se observa ningún cambio en la membrana; con un rendimiento ≥2,2 kg/m², y un espesor de unos 2 mm; aplicación de capa de protección y rodadura constituida por una resina de poliuretano monocomponente DANOCOAT® TACK COAT, libre de disolventes y plastificantes, elástica y resistente al tráfico rodado, de extendido manual mediante rastra de goma o espátulado con llana dentada, con una dotación de 600 g/m², y sobre la capa aún fresca, se espolvoreará árido DANOQUARTZ® de 0,6 - 1,2 mm hasta saturación (aprox. 4 kg/m²); aplicación de un riego asfáltico y extendido de la capa de mezcla bituminosa en caliente (MBC) con un espesor ≥8 cm tras su compactado.

Incluye parte proporcional de: encuentros con paramentos elevando la impermeabilización 20 cm en la vertical sobre acabado de cubierta formados por: cordón de sellado a modo de media caña ELASTYDAN® PU 40 GRIS; banda de refuerzo autoadhesiva en peto DANO BAND® BUTYL de 75 mm de ancho; imprimación DANOPRIMER® EP; membrana de terminación DANOCOAT® 250; capa de protección y rodadura DANOCOAT TACK COAT; árido de sílice DANOQUARTZ; perfil metálico DANOSA® fijado mecánicamente al paramento y cordón de sellado ELASTYDAN® PU 40 GRIS entre el paramento y el perfil metálico. Encuentros con sumideros formados por: cordón de sellado a modo de media caña ELASTYDAN® PU 40 GRIS; banda de refuerzo autoadhesiva DANO BAND® BUTYL de 75 mm de ancho; CAZOLETA DANOSA prefabricada de EPDM del diámetro necesario; imprimación DANOPRIMER® EP; membrana de terminación DANOCOAT® 250; capa de protección y rodadura DANOCOAT TACK COAT; árido de sílice DANOQUARTZ; aplicadas estas tres últimas capas llegando hasta el interior de la cazoleta.

Productos provistos de marcado CE europeo según EN 1504-2.

CUBIERTA PLANA INVERTIDA NO TRANSITABLE

Impermeabilización: Membrana bituminosa bicapa adherida (SBS)

Aislamiento térmico: Poliestireno extruido (XPS)

Acabado: Grava



Certificación:
DIT N° 550R/16

NTGI

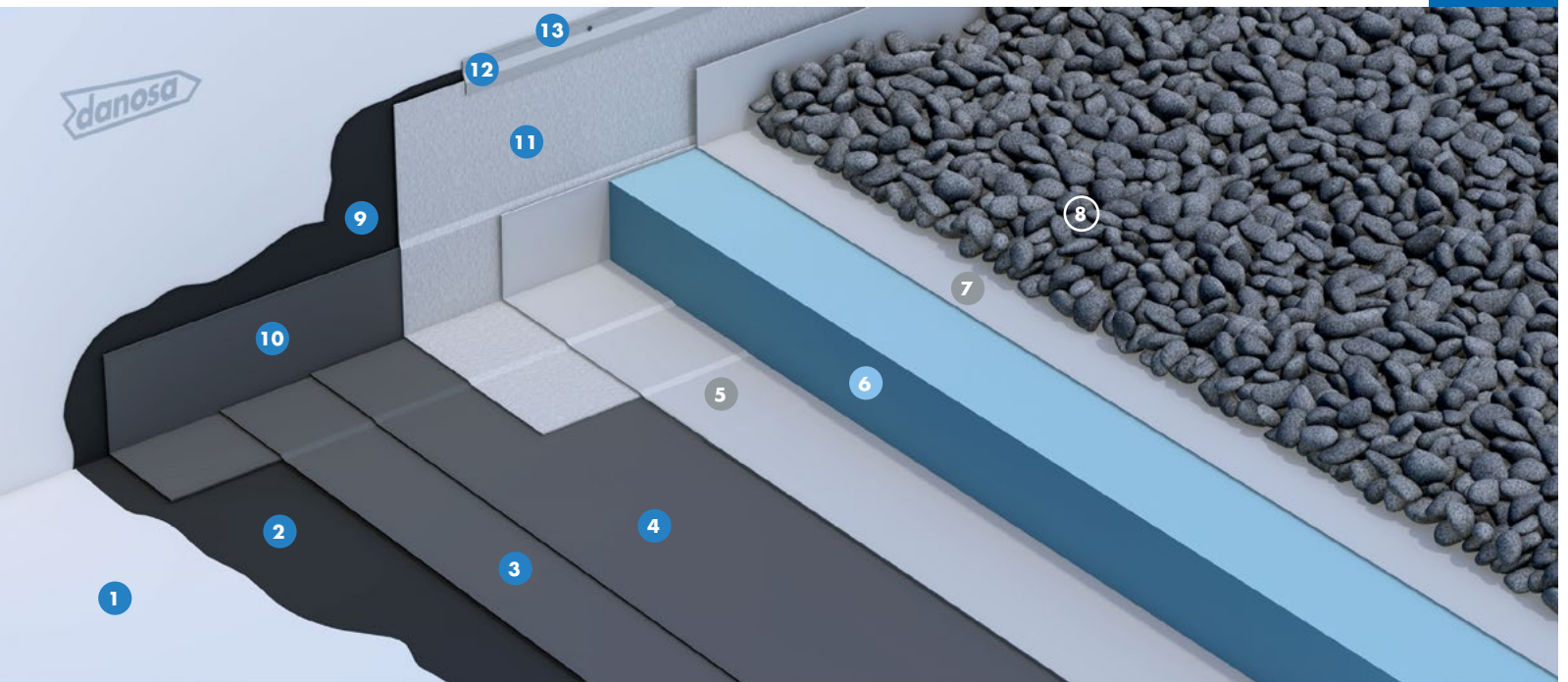

ESTANQUIDAD AL AGUA
GLASDAN® 30 P ELAST

ESTANQUIDAD AL AGUA
ESTERDAN® 40 P ELAST

AHORRO DE ENERGÍA
DANOPREN® TR

VENTAJAS

- Impermeabilización de alta elasticidad y gran durabilidad.
- Fácil aplicación mediante soplete de gas propano.
- Membrana impermeabilizante autocicatrizante.
- Impermeabilización bicapa adherida.
- Gran capacidad para el puenteo de fisuras.
- Membrana impermeabilizante resistente a los microorganismos y a la oxidación.
- Cubierta invertida que mejora la durabilidad de la impermeabilización y evita condensaciones entre capas.
- Aislamiento térmico de alta resistencia a compresión y mínima absorción de agua.
- Declaración Ambiental de Producto.

APLICACIÓN

- Edificios logísticos e industriales.
- Edificios de pública concurrencia: centros comerciales.
- Edificios residenciales públicos o privados.
- Edificios para docencia: colegios, universidades, guarderías.
- Edificios administrativos y corporativos.
- Edificios sanitarios: hospitales, ambulatorios, centros de salud, residencias.

LEYENDA

Cubierta:

- 1 Soporte de impermeabilización ARGOSEC® M-25 Élite
- 2 Imprimación bituminosa CURIDAN®
- 3 Lámina impermeabilizante GLASDAN® 30 P ELAST
- 4 Lámina impermeabilizante ESTERDAN® 40 P ELAST
- 5 Capa separadora geotextil DANOFELT® PY 200
- 6 Aislamiento térmico DANOPREN® TR
- 7 Capa filtrante geotextil DANOFELT® PY 200
- 8 Protección pesada a base de grava

Perimetral:

- 9 Imprimación bituminosa CURIDAN®
- 10 Banda de refuerzo E 30 P ELAST
- 11 Banda de terminación ESTERDAN® PLUS 40/GP ELAST
- 12 Perfil metálico DANOSA®
- 13 Sellado elástico ELASTYDAN® PU 40 GRIS

CUBIERTA PLANA INVERTIDA NO TRANSITABLE

Impermeabilización: Membrana bituminosa bicapa adherida (SBS)

Aislamiento térmico: Poliestireno extruido (XPS)

Acabado: Grava



Certificación:
DIT N° 550R/16

PRESCRIPCIONES TÉCNICAS

Función	Producto	Descripción	Propiedad	Valor
Soporte	ARGOSEC® M-25 Élite	Enfoscados estructurales proyectados de baja retracción.	Rendimiento	100 kg/m ²
Imprimación	CURIDAN®	Imprimación bituminosa de base acuosa.	Adherencia	≥ 0,3 kg/m ²
Impermeabilización	GLASDAN® 30 P ELAST	Lámina bituminosa de betún modificado (SBS) con armadura de fibra de vidrio y terminación en film plástico.	EN 13707: Láminas bituminosas con armadura para impermeabilización de cubiertas.	
Impermeabilización	ESTERDAN® 40 P ELAST	Lámina bituminosa de betún modificado (SBS) con armadura de fieltro de poliéster y terminación en film plástico.	EN 13707: Láminas bituminosas con armadura para impermeabilización de cubiertas.	
Separación	DANOFELT® PY 200	Geotextil no tejido formado por fibras de poliéster.	Gramaje	200 g/m ²
Aislamiento térmico	DANOPREN® TR	Planchas rígidas de poliestireno extruido (XPS) de alta resistencia a compresión y mínima absorción de agua.	Conductividad térmica (EN 12667)	λ = 0,033 - 0,037 W/m·K
Filtración	DANOFELT® PY 200	Geotextil no tejido formado por fibras de poliéster.	Gramaje	200 g/m ²

UNIDAD DE OBRA

Cubierta plana invertida no transitable constituida por:

Soporte de impermeabilización en formación de pendientes, ARGOSEC® M-25 Élite (o similar) de espesor medio 50 mm, imprimación bituminosa de base acuosa, 0,3 kg/m², CURIDAN®, lámina bituminosa de betún modificado con elastómeros SBS, con terminación en film plástico, con armadura de fieltro de fibra de vidrio, de 3 kg/m², GLASDAN® 30 P ELAST adherida al soporte con soplete y lámina bituminosa de betún modificado con elastómeros SBS, con terminación en film plástico, con armadura de fieltro de poliéster, de 4 kg/m², ESTERDAN® 40 P ELAST adherida a la anterior con soplete; capa separación formada por geotextil de poliéster DANOFELT® PY 200; aislamiento térmico a base de paneles de poliestireno extruido DANOPREN® TR, de 100 mm de espesor, con juntas perimetrales a media madera; capa filtrante formada por geotextil de poliéster DANOFELT® PY 200; listo para verter la capa de grava.

Incluye parte proporcional de: Encuentros con paramentos elevando la impermeabilización 20 cm en la vertical sobre acabado de cubierta, formada por: imprimación bituminosa de base acuosa, 0,3 kg/m², CURIDAN®; banda de refuerzo en peto con BANDA DE REFUERZO E 30 P ELAST y banda de terminación con lámina bituminosa, autoprotegida por gránulo de pizarra, de 4 kg/m², ESTERDAN® PLUS 40/GP ELAST, ambas

adheridas al soporte y entre sí con soplete; perfil metálico DANOSA® fijado mecánicamente al paramento y cordón de sellado ELASTYDAN® PU 40 GRIS entre el paramento y el perfil metálico. Encuentros con sumideros formado por imprimación bituminosa de base acuosa, 0,3 kg/m², CURIDAN®; lámina bituminosa de adherencia, con terminación en film plástico, con armadura de fieltro de poliéster, de 4 kg/m², ESTERDAN® 40 P ELAST adherida al soporte; CAZOLETA DANOSA® prefabricada de EPDM del diámetro necesario soldada a la banda de adherencia y PARAGRAVILLAS DANOSA®. Junta de dilatación consistente en imprimación bituminosa de base acuosa, 0,3 kg/m², CURIDAN®; fuelle inferior mediante lámina bituminosa de betún modificado con elastómeros SBS, con terminación en film plástico, con armadura de fieltro de poliéster, de 4 kg/m², ESTERDAN® 40 P ELAST adherida al soporte; relleno con cordón asfáltico JUNTODAN®; fuelle superior mediante lámina bituminosa de betún modificado con elastómeros SBS, de superficie no protegida, con armadura de fieltro de poliéster, de 4 kg/m², ESTERDAN® 40 P ELAST.

Productos provistos de marcado CE europeo y sistema de impermeabilización certificado mediante Documento de Idoneidad Técnica (DIT) ESTERDAN® PENDIENTE CERO n° 550R/16. Puesta en obra conforme a DIT n° 550R/16 y norma UNE 104401.

REV02-12/2020

CUBIERTA PLANA INVERTIDA NO TRANSITABLE

Impermeabilización: Membrana bituminosa bicapa adherida (APP)

Aislamiento térmico: Poliestireno extruido (XPS)

Acabado: Grava



Certificación:
DIT N° 550R/16

NTG2

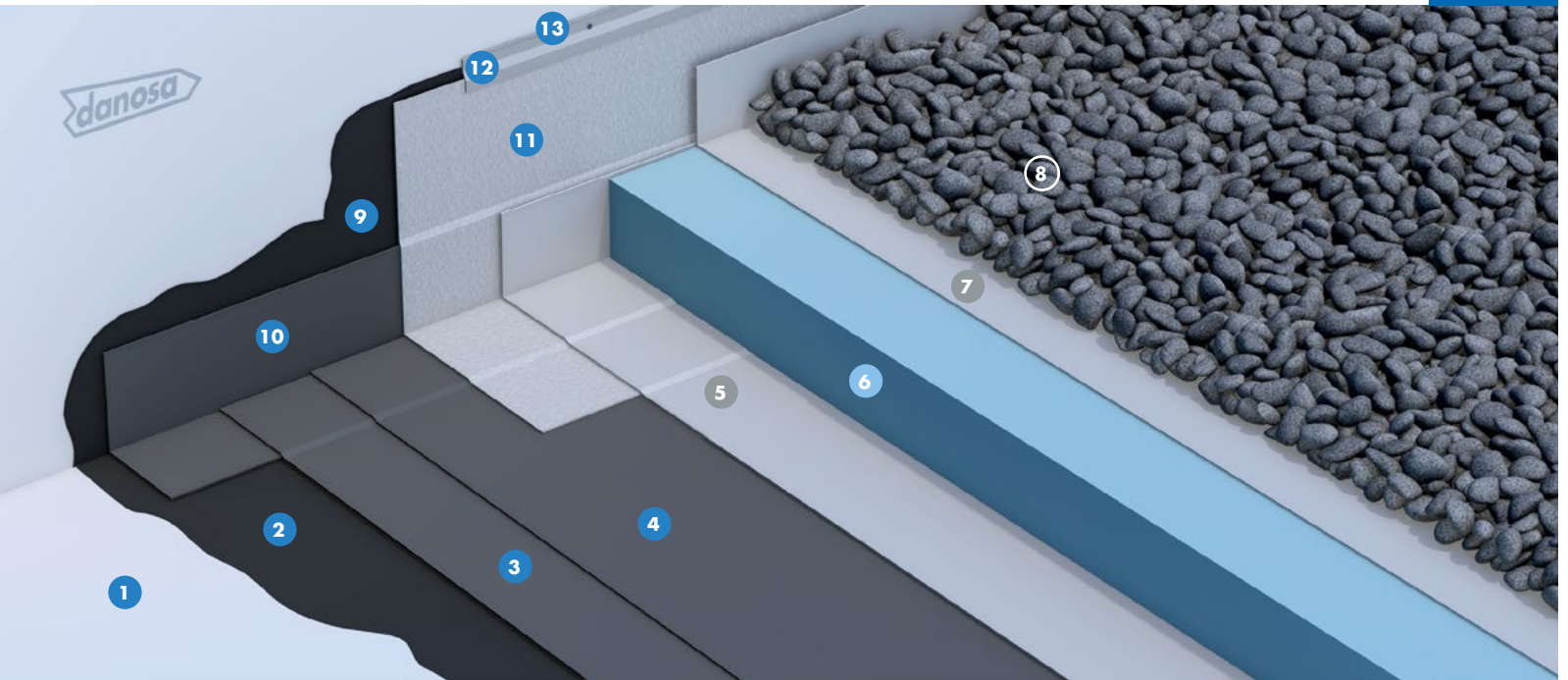

ESTANQUIDAD AL AGUA
GLASDAN® 30 P POL

ESTANQUIDAD AL AGUA
ESTERDAN® 40 P POL

AHORRO DE ENERGÍA
DANOPREN® TR

VENTAJAS

- Impermeabilización de gran durabilidad.
- Aplicación mediante soplete de gas propano.
- Impermeabilización bicapa adherida.
- Gran capacidad para el puenteo de fisuras.
- Membrana impermeabilizante resistente a los microorganismos y a la oxidación.
- Sistema de cubierta invertida que mejora la durabilidad de la impermeabilización y evita condensaciones entre capas.
- Aislamiento térmico de alta resistencia a compresión y mínima absorción de agua.
- Declaración Ambiental de Producto.

APLICACIÓN

- Edificios logísticos e industriales.
- Edificios de pública concurrencia: centros comerciales.
- Edificios residenciales públicos o privados.
- Edificios para docencia: colegios, universidades, guarderías.
- Edificios administrativos y corporativos.
- Edificios sanitarios: hospitales, ambulatorios, centros de salud, residencias.

LEYENDA

Cubierta:

- ① Soporte de impermeabilización ARGOSEC® M-25 Élite
- ② Imprimación bituminosa CURIDAN®
- ③ Lámina impermeabilizante GLASDAN® 30 P POL
- ④ Lámina impermeabilizante ESTERDAN® 40 P POL
- ⑤ Capa separadora geotextil DANOFELT® PY 200
- ⑥ Aislamiento térmico DANOPREN® TR
- ⑦ Capa filtrante geotextil DANOFELT® PY 200
- ⑧ Protección pesada a base de grava

Perimetral:

- ⑨ Imprimación bituminosa CURIDAN®
- ⑩ Banda de refuerzo E 30 P ELAST
- ⑪ Banda de terminación ESTERDAN® 40/GP POL
- ⑫ Perfil metálico DANOSA®
- ⑬ Sellado elástico ELASTYDAN® PU 40 GRIS

CUBIERTA PLANA INVERTIDA NO TRANSITABLE

Impermeabilización: Membrana bituminosa bicapa adherida (APP)

Aislamiento térmico: Poliestireno extruido (XPS)

Acabado: Grava



Certificación:
DIT N° 550R/16

PRESCRIPCIONES TÉCNICAS

Función	Producto	Descripción	Propiedad	Valor
Soporte	ARGOSEC® M-25 Élite	Enfoscados estructurales proyectados de baja retracción.	Rendimiento	100 kg/m ²
Imprimación	CURIDAN®	Imprimación bituminosa de base acuosa.	Adherencia	≥ 0,3 kg/m ²
Impermeabilización	GLASDAN® 30 P POL	Lámina bituminosa de betún modificado (APP) con armadura de fibra de vidrio y terminación en film plástico.	EN 13707: Láminas bituminosas con armadura para impermeabilización de cubiertas.	
Impermeabilización	ESTERDAN® 40 P POL	Lámina bituminosa de betún modificado (APP) con armadura de fieltro de poliéster y terminación en film plástico.	EN 13707: Láminas bituminosas con armadura para impermeabilización de cubiertas.	
Separación	DANOFELT® PY 200	Geotextil no tejido formado por fibras de poliéster.	Gramaje	200 g/m ²
Aislamiento térmico	DANOPREN® TR	Planchas rígidas de poliestireno extruido (XPS) de alta resistencia a compresión y mínima absorción de agua.	Conductividad térmica (EN 12667)	λ = 0,033 - 0,037 W/m·K
Filtración	DANOFELT® PY 200	Geotextil no tejido formado por fibras de poliéster.	Gramaje	200 g/m ²

UNIDAD DE OBRA

Cubierta plana invertida no transitable con sistema bicapa de impermeabilización formado por:

Soporte de impermeabilización en formación de pendientes, ARGOSEC® M-25 Élite (o similar) de espesor medio 50 mm, imprimación bituminosa de base acuosa, 0,3 kg/m², CURIDAN®, lámina bituminosa de betún modificado con plastómeros APP, con terminación en film plástico, con armadura de fieltro de fibra de vidrio, de 3 kg/m², GLASDAN® 30 P POL adherida al soporte con soplete y lámina bituminosa de betún modificado con plastómeros APP, con terminación en film plástico, con armadura de fieltro de poliéster, de 4 kg/m², ESTERDAN® 40 P POL adherida a la anterior con soplete; capa separadora formada por geotextil de poliéster DANOFELT® PY 200; aislamiento térmico a base de paneles de poliestireno extruido DANOPREN® TR, de 100 mm de espesor, con juntas perimetrales a media madera; capa filtrante formada por geotextil de poliéster DANOFELT® PY 200; listo para verter la capa de grava.

Incluye parte proporcional de: Encuentros con paramentos elevando la impermeabilización 20 cm en la vertical sobre acabado de cubierta, formada por: imprimación bituminosa de base acuosa, 0,3 kg/m², CURIDAN®; banda de refuerzo en peto con BANDA DE REFUERZO E 30 P ELAST y banda de terminación con lámina bituminosa autoprottegida por gránulo de pizarra, de 4 kg/m², ESTERDAN® 40/GP POL, ambas

adheridas al soporte y entre sí con soplete; perfil metálico DANOSA® fijado mecánicamente al paramento y cordón de sellado ELASTYDAN® PU 40 GRIS entre el paramento y el perfil metálico. Encuentros con sumideros formado por imprimación bituminosa de base acuosa, 0,3 kg/m², CURIDAN®; lámina bituminosa de adherencia con terminación en film plástico, con armadura de fieltro de poliéster, de 4 kg/m², ESTERDAN® 40 P POL adherida al soporte; CAZOLETA DANOSA® prefabricada de EPDM del diámetro necesario soldada a la banda de adherencia y PARAGRAVILLAS DANOSA®. Junta de dilatación consistente en imprimación bituminosa de base acuosa, 0,3 kg/m², CURIDAN®; fuelle inferior mediante lámina bituminosa de betún modificado con plastómeros APP, con terminación en film plástico, con armadura de fieltro de poliéster, de 4 kg/m², ESTERDAN® 40 P POL adherido al soporte; relleno con cordón asfáltico JUNTODAN®; fuelle superior mediante lámina bituminosa de betún modificado con plastómeros APP, con terminación en film plástico, con armadura de fieltro de poliéster, de 4 kg/m², ESTERDAN® 40 P POL.

Productos provistos de marcado CE europeo y sistema de impermeabilización certificado mediante Documento de Idoneidad Técnica (DIT) ESTERDAN® PENDIENTE CERO n° 550R/16. Puesta en obra conforme a DIT n° 550R/16 y norma UNE 104401.

REV02-12/2020

CUBIERTA PLANA INVERTIDA NO TRANSITABLE

Impermeabilización: Membrana PVC no adherida

Aislamiento térmico: Poliestireno extruido (XPS)

Acabado: Grava



Certificación:
DIT N° 551R/15

NTG3

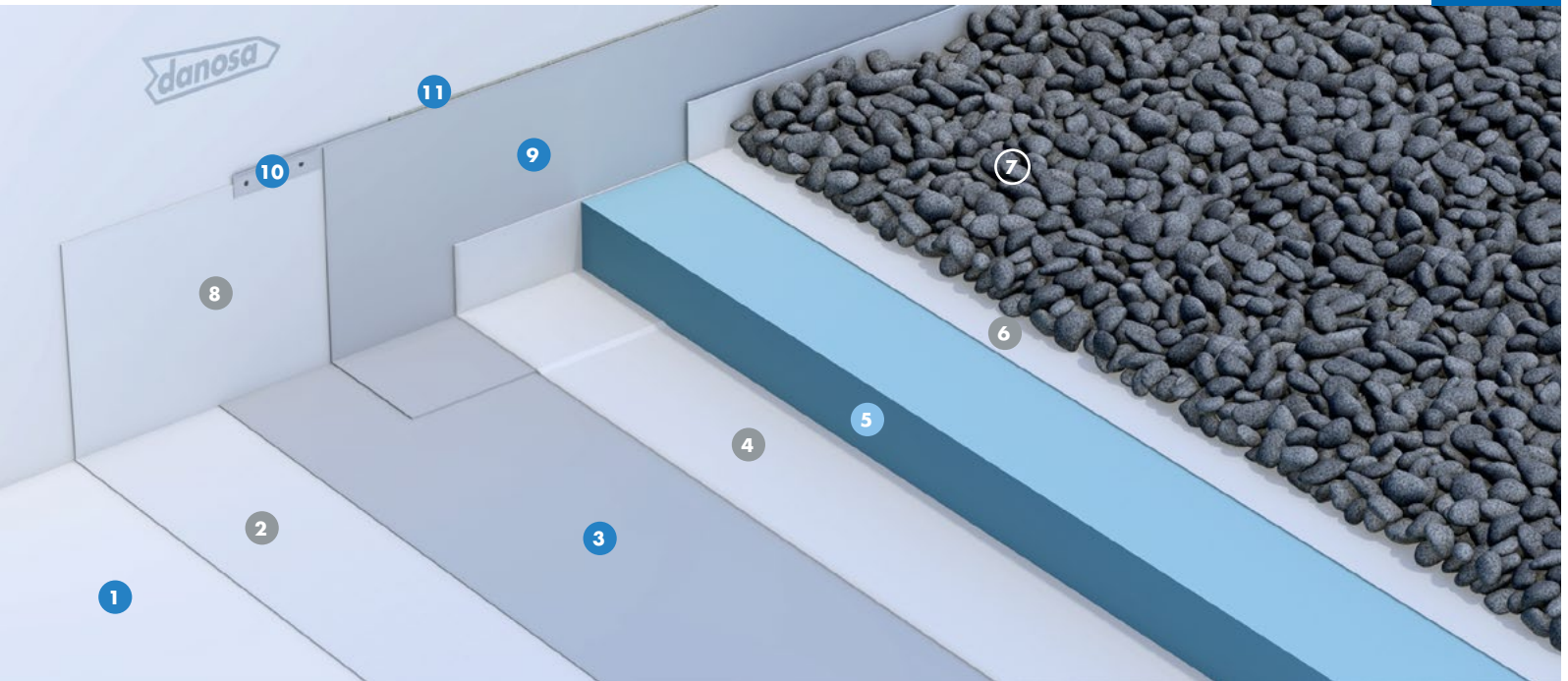

ESTANQUIDAD AL AGUA
DANOPOL® FV 1.2

AHORRO DE ENERGÍA
DANOPREN® TR

VENTAJAS

- Impermeabilización resistente a radiación ultravioleta.
- Sistema de cubierta invertida que mejora la durabilidad de la impermeabilización y evita condensaciones entre capas.
- Impermeabilización no adherida.
- Soldaduras mediante aire caliente.
- Aislamiento térmico de alta resistencia a compresión y mínima absorción de agua.
- Declaración Ambiental de Producto.
- Programa Europeo de reciclaje de materiales de PVC ROOFCOLLECT®.

APLICACIÓN

- Edificios logísticos e industriales.
- Edificios de pública concurrencia: centros comerciales.
- Edificios residenciales públicos o privados.
- Edificios para docencia: colegios, universidades, guarderías.
- Edificios administrativos y corporativos.
- Edificios sanitarios: hospitales, ambulatorios, centros de salud, residencias.

LEYENDA

Cubierta:

- 1 Soporte de impermeabilización ARGOSEC® M-25 Élite
- 2 Capa antipunzonante geotextil DANOFELT® PY 300
- 3 Lámina impermeabilizante DANOPOL® FV 1.2
- 4 Capa separadora geotextil DANOFELT® PY 300
- 5 Aislamiento térmico DANOPREN® TR
- 6 Capa filtrante geotextil DANOFELT® PY 200
- 7 Grava

Perimetral:

- 8 Capa antipunzonante geotextil DANOFELT® PY 300
- 9 Banda de terminación DANOPOL® FV 1.2
- 10 Perfil de sujeción colaminado DANOSA® TIPO B
- 11 Sellado elástico ELASTYDAN® PU 40 GRIS

CUBIERTA PLANA INVERTIDA NO TRANSITABLE

Impermeabilización: Membrana PVC no adherida

Aislamiento térmico: Poliestireno extruido (XPS)

Acabado: Grava



Certificación:
DIT N° 551R/15

PRESCRIPCIONES TÉCNICAS

Función	Producto	Descripción	Propiedad	Valor
Soporte	ARGOSEC® M-25 Élite	Enfoscados estructurales proyectados de baja retracción.	Rendimiento	100 kg/m ²
Antipunzonamiento	DANOFELT® PY 300	Geotextil no tejido formado por fibras de poliéster.	Gramaje	300 g/m ²
Impermeabilización	DANOPOL® FV 1.2	Lámina termoplástica de PVC no adherida de alta durabilidad con refuerzo de fibra de vidrio.	EN 13956: Láminas flexibles para impermeabilización.	
Separación	DANOFELT® PY 300	Geotextil no tejido formado por fibras de poliéster.	Gramaje	300 g/m ²
Aislamiento térmico	DANOPREN® TR	Planchas rígidas de poliestireno extruido (XPS) de alta resistencia a compresión y mínima absorción de agua.	Conductividad térmica (EN 12667)	$\lambda = 0,033 - 0,037$ W/m·K
Filtración	DANOFELT® PY 200	Geotextil no tejido formado por fibras de poliéster	Gramaje	200 g/m ²

UNIDAD DE OBRA

Cubierta plana invertida no transitable constituida por:

Soporte de impermeabilización en formación de pendientes, ARGOSEC® M-25 Élite (o similar) de espesor medio 50 mm, capa antipunzonante formada por geotextil de poliéster DANOFELT® PY 300; membrana impermeabilizante formada por lámina termoplástica de PVC con armadura de fibra de vidrio, de 1,2 mm de espesor, DANOPOL® FV 1.2; capa separadora formada por geotextil de poliéster DANOFELT® PY 300; aislamiento térmico a base de paneles de poliestireno extruido DANOPREN® TR, de 100 mm de espesor total, con juntas perimetrales a media madera; capa filtrante formada por geotextil de poliéster DANOFELT® PY 200; listo para verter la capa de grava.

Incluye parte proporcional de encuentros con paramentos elevando la impermeabilización 20 cm en la vertical sobre acabado de cubierta, formada por: capa antipunzonante

geotextil DANOFELT® PY 300; lámina termoplástica de PVC, de 1,2 mm de espesor, DANOPOL® FV 1.2; perfil de chapa colaminada DANOSA® TIPO B fijada mecánicamente al paramento y cordón de sellado de poliuretano mediante ELASTYDAN® PU 40 GRIS entre el paramento y el perfil de chapa colaminada. Encuentros entre tres planos de impermeabilización formados por piezas de refuerzo de membrana de PVC DANOPOL® del mismo color en RINCONES y ESQUINAS. Encuentros con sumideros formado por: CAZOLETA DANOSA® prefabricada de PVC del diámetro necesario provista de ala para ser soldada a la membrana impermeabilizante y PARAGRAVILLAS DANOSA®.

Productos provistos de marcado CE europeo y sistema de impermeabilización certificado mediante Documento de Idoneidad Técnica (DIT) DANOPOL® PENDIENTE CERO n° 551R/15. En conformidad con el CTE. Puesta en obra conforme a DIT n° 551R/15 y UNE 104416.

REV03-12/2020

CUBIERTA PLANA INVERTIDA NO TRANSITABLE

Impermeabilización: Membrana de base poliurea proyectada

Aislamiento térmico: Poliestireno extruido (XPS)

Acabado: Grava



NTG4

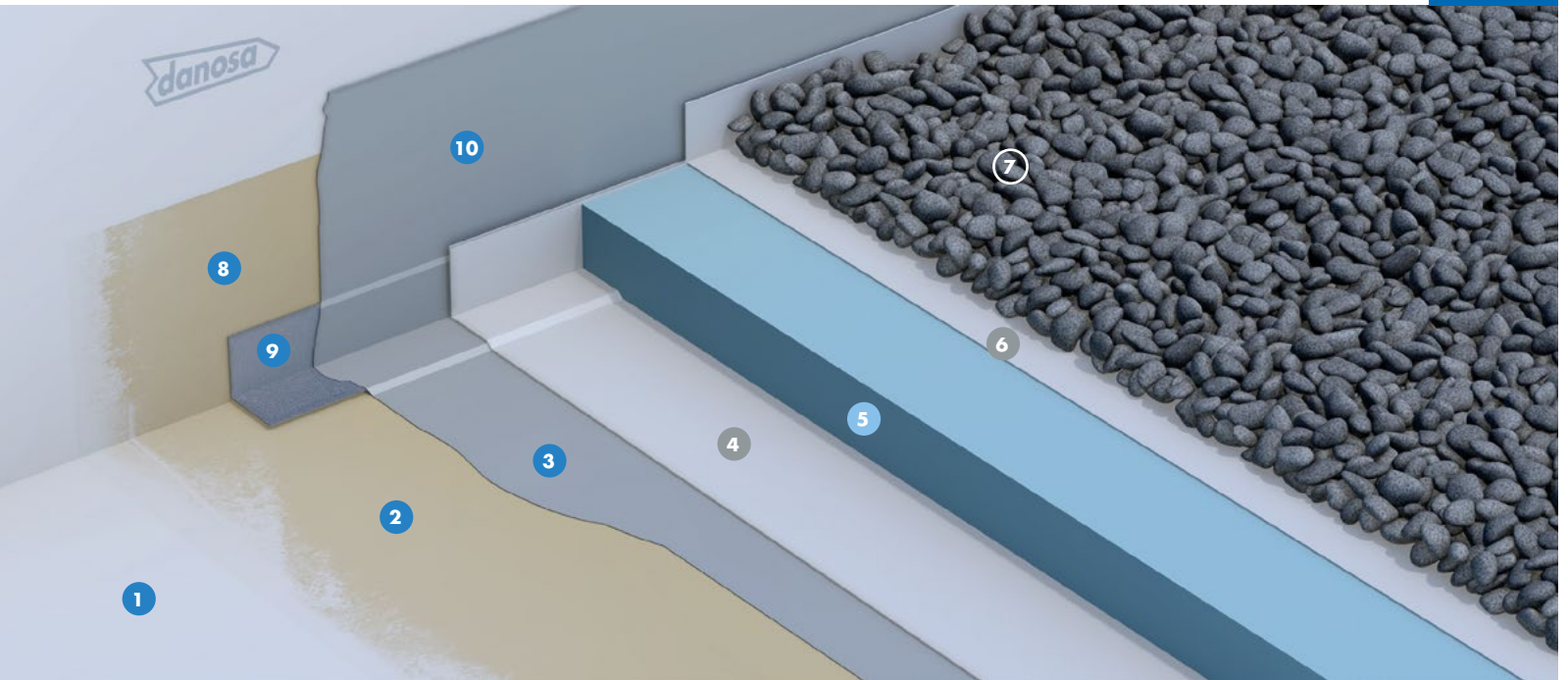

ESTANQUIDAD AL AGUA
DANOCOAT® 250

AHORRO DE ENERGÍA
DANOPREN® TR

VENTAJAS

- Impermeabilización continua sin solapes.
- Impermeabilización de excelente resistencia mecánica a la abrasión, tracción y cambios de temperatura.
- Gran capacidad para el puenteo de fisuras.
- Curado y secado instantáneo.
- Impermeabilización resistente a la penetración de raíces.
- Ejecución muy rápida.

APLICACIÓN

- Edificios logísticos e industriales.
- Edificios de pública concurrencia: centros comerciales, instalaciones deportivas.
- Edificios para docencia: colegios, universidades, guarderías.
- Edificios administrativos y corporativos.
- Edificios sanitarios: hospitales, ambulatorios, centros de salud, residencias.

LEYENDA

Cubierta:

- ① Soporte de impermeabilización ARGOSEC® M-25 Élite
- ② Imprimación epoxi DANOPRIMER® EP
- ③ Membrana impermeabilizante DANOCOAT® 250
- ④ Capa separadora geotextil DANOFELT® PY 150
- ⑤ Aislamiento térmico DANOPREN® TR
- ⑥ Capa antipunzonante geotextil DANOFELT® PY 200
- ⑦ Grava

Perimetral:

- ⑧ Imprimación epoxi DANOPRIMER® EP
- ⑨ Banda de refuerzo DANOBAND® BUTYL
- ⑩ Membrana impermeabilizante DANOCOAT® 250

CUBIERTA PLANA INVERTIDA NO TRANSITABLE

Impermeabilización: Membrana de base poliurea proyectada

Aislamiento térmico: Poliestireno extruido (XPS)

Acabado: Grava



PRESCRIPCIONES TÉCNICAS

Función	Producto	Descripción	Propiedad	Valor
Soporte	ARGOSEC® M-25 Élite	Enfoscados estructurales proyectados de baja retracción.	Rendimiento	100 kg/m ²
Imprimación	DANOPRIMER® EP	Imprimación epoxi bicomponente.	Resistencia adherencia (EN 13892-8)	3,8 N/m ²
Impermeabilización	DANOCOAT® 250	Membrana de poliurea pura de alta resistencia mecánica, química y elevada elasticidad.	ETE 17/0401: Sistema de impermeabilización de cubiertas aplicado en forma líquida.	
Separación	DANOFELT® PY 150	Geotextil no tejido formado por fibras de poliéster.	Gramaje	150 g/m ²
Aislamiento térmico	DANOPREN® TR	Planchas rígidas de poliestireno extruido (XPS) de alta resistencia a compresión y mínima absorción de agua.	Conductividad térmica (EN 12667)	$\lambda = 0,033 - 0,037 \text{ W/m}\cdot\text{K}$
Antipunzonamiento	DANOFELT® PY 200	Geotextil no tejido formado por fibras de poliéster	Gramaje	200 g/m ²

UNIDAD DE OBRA

Cubierta plana invertida, no transitable, intemperie, acabada en grava constituida por:

Soporte de impermeabilización en formación de pendientes, ARGOSEC® M-25 Élite (o similar) de espesor medio 50 mm, incluso limpieza y preparación previa del soporte de hormigón o mortero empleando medios mecánicos para el lijado o fresado de la superficie, reparación de irregularidades y sellado de fisuras; aplicación de una capa de imprimación DANOPRIMER® EP, de base epoxi bicomponente para mejorar la consolidación, sellado y adherencia del soporte, con una resistencia a la adherencia por tracción de 3,8 MPa según EN 13892-8, exenta de disolventes, y curado rápido a bajas temperaturas, de aplicación manual con rodillo con un rendimiento aproximado de 300 a 500 g/m², dependiendo de la porosidad del soporte; una vez curada la imprimación, aplicación de la membrana de impermeabilización DANOCOAT® 250 a base de poliurea pura bicomponente, totalmente adherida al soporte, y aplicada mediante proyección en caliente con relación de mezcla 1:1 en volumen, libre de disolventes y plastificantes, con 100% de contenido en sólidos, de curado en 5 segundos, con una resistencia a la tracción >21 Mpa y elongación a rotura >400% según EN ISO 527-1, adherencia por tracción de 4 MPa según EN 1542, resistencia al impacto sin grietas con altura de caída >2.500 mm y valor IR de 24,5 Nm según EN ISO 6272-1, con resistencia al desgaste Taber y pérdida de peso de 128 mg según EN 5470-1, con resistencia a choque térmico entre 125 °C y -60 °C según EN 13687-5, con resistencia a la fisuración de clase A5 en método estático, y con puenteo de fisuras >2.500 µm en método dinámico después de 1.000 ciclos a -10 °C según la EN 1062-7, comportamiento a fuego Broof (t,)

según EN 13501-5+A1 parte 5, con resistencia a fuertes ataques químicos según la norma EN 13529, donde después de 3 días en contacto con reactivos empleados tales como: gasolina, gasóleo, aceite de motor, ácido acético al 10%, ácido sulfúrico al 20%, hidróxido de sodio al 20%, cloruro de sodio al 20%, NO se observa ningún cambio en la membrana; con un rendimiento $\geq 2 \text{ kg/m}^2$, y un espesor de unos 1,8 mm; capa separadora formada por geotextil de poliéster DANOFELT® PY 150; aislamiento térmico a base de paneles de poliestireno extruido DANOPREN® TR, de 100 mm de espesor, con juntas perimetrales a media madera; capa antipunzonante formada por geotextil DANOFELT® PY 200; listo para cubrir con grava.

Incluye parte proporcional de: encuentros con paramentos elevando la impermeabilización 20 cm en la vertical sobre acabado de cubierta formados por: cordón de sellado a modo de media caña ELASTYDAN® PU 40 GRIS; banda de refuerzo autoadhesiva en peto DANOBAND® BUTYL de 75 mm de ancho; imprimación DANOPRIMER® EP; membrana de terminación DANOCOAT® 250; perfil metálico DANOSA® fijado mecánicamente al paramento y cordón de sellado ELASTYDAN® PU 40 GRIS entre el paramento y el perfil metálico. Encuentros con sumideros formados por: cordón de sellado a modo de media caña ELASTYDAN® PU 40 GRIS; banda de refuerzo autoadhesiva DANOBAND® BUTYL de 75 mm de ancho; CAZOLETA DANOSA® prefabricada de EPDM del diámetro necesario; imprimación DANOPRIMER® EP; membrana de terminación DANOCOAT® 250; aplicadas estas tres últimas capas llegando hasta el interior de la cazoleta.

Productos provistos de marcado CE europeo según EN 1504-2.

REV01 - 12/2020

CUBIERTA PLANA INVERTIDA NO TRANSITABLE

Impermeabilización: Membrana de base de poliuretano monocomponente de aplicación en frío

Aislamiento térmico: Poliestireno extruido (XPS)

Acabado: Grava



NTG5

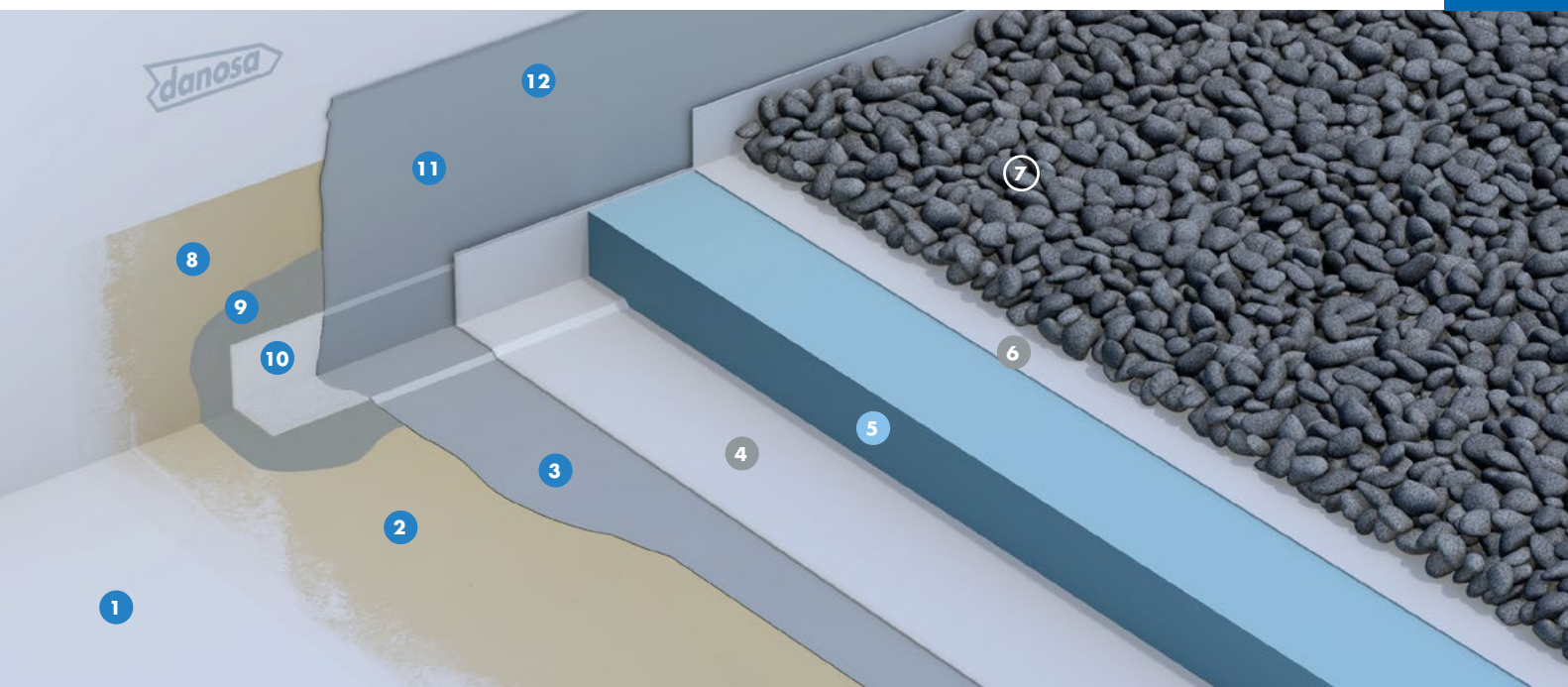

ESTANQUIDAD AL AGUA
DANOPUR® PT

AHORRO DE ENERGÍA
DANOPREN® TR

VENTAJAS

- Sistema de impermeabilización continuo sin solapes.
- Muy buena adherencia y adaptable a cualquier geometría del soporte.
- Sistemas de impermeabilización de muy buenas resistencias a cambios de temperatura.
- Muy buena capacidad para el puenteo de fisuras.
- Aplicación manual en frío, con rodillo o brocha.
- Elevada elasticidad. Elongación >600 %.
- Alto contenido en sólidos >90 %.

APLICACIÓN

- Edificios logísticos e industriales.
- Edificios de pública concurrencia: centros comerciales, hoteles, instalaciones deportivas.
- Edificios para docencia: colegios, universidades, guarderías.
- Edificios administrativos y corporativos.
- Edificios sanitarios: hospitales, ambulatorios, centros de salud, residencias.

LEYENDA

Cubierta:

- ① Soporte de impermeabilización ARGOSEC® M-25 Élite
- ② Imprimación epoxi DANOPRIMER® EP
- ③ Membrana impermeabilizante DANOPUR® PT
- ④ Capa separadora geotextil DANOFELT® PY 150
- ⑤ Aislamiento térmico DANOPREN® TR
- ⑥ Capa antipunzonante geotextil DANOFELT® PY 200
- ⑦ Grava

Perimetral:

- ⑧ Imprimación epoxi DANOPRIMER® EP
- ⑨ Primera mano membrana impermeabilizante DANOPUR® PT
- ⑩ Banda de refuerzo malla de poliéster PET 50
- ⑪ Membrana impermeabilizante DANOPUR® PT
- ⑫ Capa de protección a los rayos UV DANOPUR® LT GRIS

CUBIERTA PLANA INVERTIDA NO TRANSITABLE

Impermeabilización: Membrana de base de poliuretano monocomponente de aplicación en frío

Aislamiento térmico: Poliestireno extruido (XPS)

Acabado: Grava



PRESCRIPCIONES TÉCNICAS

Función	Producto	Descripción	Propiedad	Valor
Soporte	ARGOSEC® M-25 Élite	Enfoscados estructurales proyectados de baja retracción.	Rendimiento	100 kg/m ²
Imprimación	DANOPRIMER® EP	Imprimación epoxi bicomponente.	Resistencia adherencia (EN 13892-8)	3,8 N/m ²
Impermeabilización	DANOPUR® PT	Membrana de poliuretano monocomponente de buena resistencia al desgaste y elevada elasticidad.	Elongación en rotura (ASTM D412)	>600 %
Separación	DANOFELT® PY 150	Geotextil no tejido formado por fibras de poliéster.	Gramaje	150 g/m ²
Aislamiento térmico	DANOPREN® TR	Planchas rígidas de poliestireno extruido (XPS) de alta resistencia a compresión y mínima absorción de agua.	Conductividad térmica (EN 12667)	$\lambda = 0,033 - 0,037 \text{ W/m}\cdot\text{K}$
Antipunzonamiento	DANOFELT® PY 200	Geotextil no tejido formado por fibras de poliéster	Gramaje	200 g/m ²

UNIDAD DE OBRA

Cubierta plana invertida, no transitable, intemperie, acabada en grava constituida por:

Soporte de impermeabilización en formación de pendientes, ARGOSEC® M-25 Élite (o similar) de espesor medio 50 mm, incluso limpieza y preparación previa del soporte de hormigón o mortero empleando medios mecánicos para el lijado o fresado de la superficie, reparación de irregularidades y sellado de fisuras; aplicación de una capa de imprimación DANOPRIMER® EP, de base epoxi bicomponente, para mejorar la consolidación, sellado y adherencia del soporte, con una resistencia a la adherencia por tracción de 3,8 MPa según EN 13892-8, de curado rápido incluso a bajas temperaturas, de aplicación manual con rodillo con un rendimiento aproximado de 300 a 500 g/m², dependiendo de la porosidad del soporte; una vez curada, aplicación de la membrana de impermeabilización DANOPUR® PT a base de poliuretano monocomponente, de aplicación manual en frío, con alto contenido en sólidos >90 %; totalmente adherido al

soporte, con un rendimiento de 1,5 kg/m², con una elongación a rotura según ASTM D412 >600 %, fuerza de tensión según ASTM D14 > 4 N/mm², puenteo de fisuras hasta 2 mm armado con malla de poliéster PET 50; capa separadora formada por geotextil de poliéster DANOFLET® PY 150; aislamiento térmico a base de poliestireno extruido DANOPREN® TR, de 100 mm de espesor, con juntas perimetrales a media madera; capa antipunzonante formada por geotextil DANOFELT® PY 200; listo para cubrir con grava

Incluye parte proporcional de encuentros con paramentos elevando la impermeabilización 20 cm en la vertical sobre acabado de cubierta formados por cordón de sellado a modo de media caña ELASTYDAN® PU 40 GRIS; imprimación DANOPRIMER® EP banda de refuerzo armadura de poliéster PET 50 embebida en la membrana DANOPUR® PT en encuentro con peto; membrana de impermeabilización DANOPUR® PT; capa de sellado y acabado DANOPUR® LT GRIS en zonas donde la membrana queda a la intemperie.

REV01 - 12/2020

CUBIERTA PLANA INVERTIDA NO TRANSITABLE

Impermeabilización: Membrana de base de poliuretano monocomponente de aplicación en frío

Aislamiento térmico: Poliestireno extruido (XPS)

Acabado: Grava



NTG6

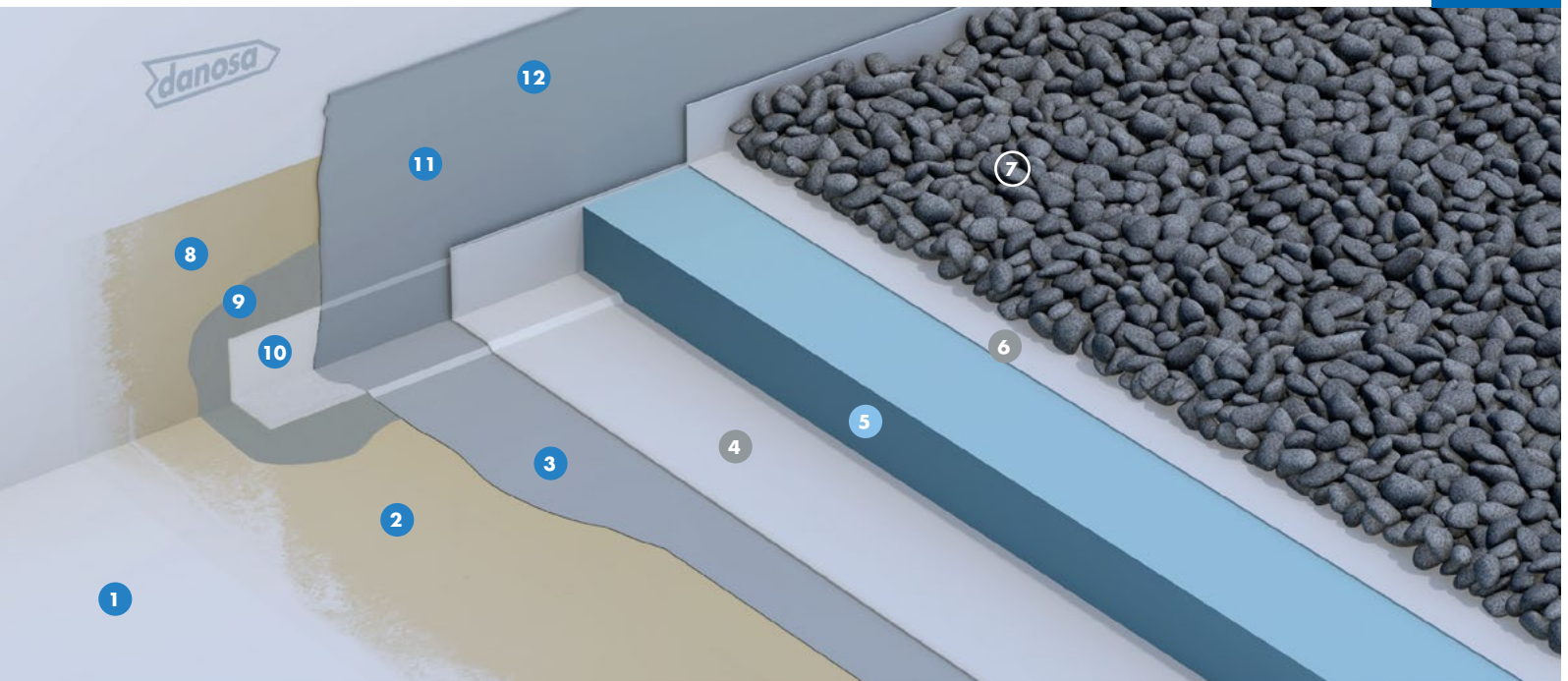

ESTANQUIDAD AL AGUA
DANOPUR® HT

AHORRO DE ENERGÍA
DANOPREN® TR

VENTAJAS

- Sistema de impermeabilización continuo sin solapes.
- Muy buena adherencia y adaptable a cualquier geometría del soporte.
- Sistemas de impermeabilización de muy buenas resistencias a cambios de temperatura.
- Muy buena capacidad para el puenteo de fisuras.
- Aplicación manual en frío, con rodillo o brocha.
- Elevada elasticidad. Elongación 800 %.
- Alto contenido en sólidos >90 %.

APLICACIÓN

- Edificios logísticos e industriales.
- Edificios de pública concurrencia: centros comerciales, hoteles, instalaciones deportivas.
- Edificios para docencia: colegios, universidades, guarderías.
- Edificios administrativos y corporativos.
- Edificios sanitarios: hospitales, ambulatorios, centros de salud, residencias.

LEYENDA

Cubierta:

- ① Soporte de impermeabilización ARGOSEC® M-25 Élite
- ② Imprimación epoxi DANOPRIMER® EP
- ③ Membrana impermeabilizante DANOPUR® HT
- ④ Capa separadora geotextil DANOFELT® PY 150
- ⑤ Aislamiento térmico DANOPREN® TR
- ⑥ Capa antipunzonante geotextil DANOFELT® PY 200
- ⑦ Grava

Perimetral:

- ⑧ Imprimación epoxi DANOPRIMER® EP
- ⑨ Primera mano membrana impermeabilizante DANOPUR® HT
- ⑩ Banda de refuerzo malla de poliéster PET 50
- ⑪ Membrana impermeabilizante DANOPUR® HT
- ⑫ Capa de protección a los rayos UV DANOPUR® LT GRIS

CUBIERTA PLANA INVERTIDA NO TRANSITABLE

Impermeabilización: Membrana de base de poliuretano monocomponente de aplicación en frío

Aislamiento térmico: Poliestireno extruido (XPS)

Acabado: Grava



PRESCRIPCIONES TÉCNICAS

Función	Producto	Descripción	Propiedad	Valor
Soporte	ARGOSEC® M-25 Élite	Enfoscados estructurales proyectados de baja retracción.	Rendimiento	100 kg/m ²
Imprimación	DANOPRIMER® EP	Imprimación epoxi bicomponente.	Resistencia adherencia (EN 13892-8)	3,8 N/m ²
Impermeabilización	DANOPUR® HT	Membrana de poliuretano monocomponente de buena resistencia al desgaste y elevada elasticidad.	Elongación en rotura (ASTM D412)	>800 %
Separación	DANOFELT® PY 150	Geotextil no tejido formado por fibras de poliéster.	Gramaje	150 g/m ²
Aislamiento térmico	DANOPREN® TR	Planchas rígidas de poliestireno extruido (XPS) de alta resistencia a compresión y mínima absorción de agua.	Conductividad térmica (EN 12667)	$\lambda = 0,033 - 0,037 \text{ W/m}\cdot\text{K}$
Antipunzonamiento	DANOFELT® PY 200	Geotextil no tejido formado por fibras de poliéster	Gramaje	200 g/m ²

UNIDAD DE OBRA

Cubierta plana invertida, no transitable, intemperie, acabada en grava constituida por:

Soporte de impermeabilización en formación de pendientes, ARGOSEC® M-25 Élite (o similar) de espesor medio 50 mm, incluso limpieza y preparación previa del soporte de hormigón o mortero empleando medios mecánicos para el lijado o fresado de la superficie, reparación de irregularidades y sellado de fisuras; aplicación de una capa de imprimación DANOPRIMER® EP, de base epoxi bicomponente, para mejorar la consolidación, sellado y adherencia del soporte, con una resistencia a la adherencia por tracción de 3,8 MPa según EN 13892-8, de curado rápido incluso a bajas temperaturas, de aplicación manual con rodillo con un rendimiento aproximado de 300 a 500 g/m², dependiendo de la porosidad del soporte; una vez curada, aplicación de la membrana de impermeabilización DANOPUR® HT a base de poliuretano monocomponente, de aplicación manual en frío, con alto contenido en sólidos >90 %; totalmente

adherido al soporte, con un rendimiento de 1,5 kg/m², con una elongación a rotura según ASTM D412 >800 %, fuerza de tensión según ASTM D14 >4 N/mm², puenteo de fisuras >2 mm (a -10°C); capa separadora formada por geotextil de poliéster DANOFLET® PY 150; aislamiento térmico a base de poliestireno extruido DANOPREN® TR, de 100 mm de espesor, con juntas perimetrales a media madera; capa antipunzonante formada por geotextil DANOFELT® PY 200; listo para cubrir con grava.

Incluye parte proporcional de encuentros con paramentos elevando la impermeabilización 20 cm en la vertical sobre acabado de cubierta formados por cordón de sellado a modo de media caña ELASTYDAN® PU 40 GRIS; imprimación DANOPRIMER® EP banda de refuerzo armadura de poliéster PET 50 embebida en la membrana DANOPUR® HT en encuentro con peto; membrana de impermeabilización DANOPUR® HT; capa de sellado y acabado DANOPUR® LT GRIS en zonas donde la membrana queda a la intemperie.

REV01 - 12/2020

CUBIERTA PLANA NO TRANSITABLE

Impermeabilización: Membrana bituminosa monocapa adherida (SBS)

Aislamiento térmico: Interior

Acabado: Lámina intemperie



Certificación:
DIT N° 550R/16

NTVI

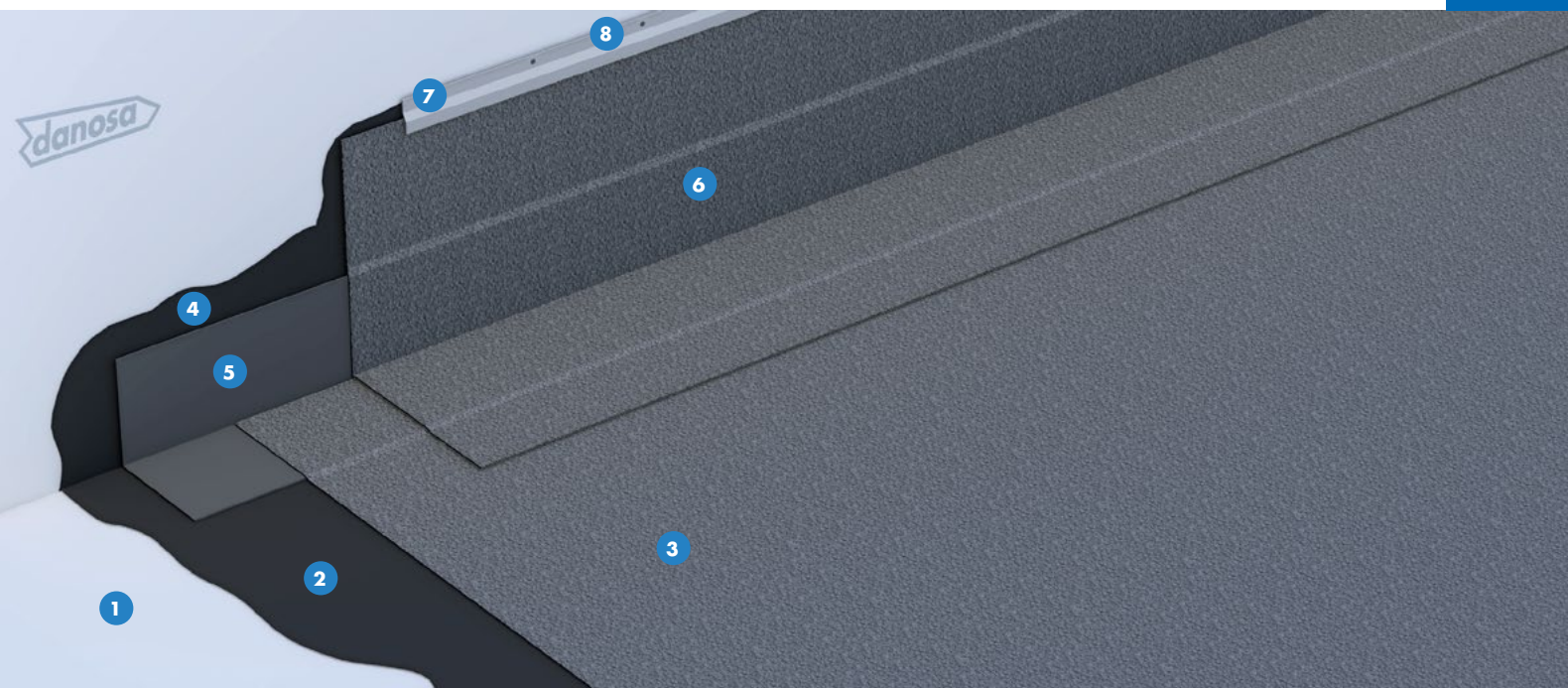

ESTANQUIDAD AL AGUA ESTERDAN® PLUS 50/GP ELAST

VENTAJAS

- Impermeabilización de alta elasticidad y gran durabilidad.
- Aplicación mediante gas propano.
- Impermeabilización monocapa adherida.
- Membrana impermeabilizante autocicatrizante.
- Membrana impermeabilizante resistente a la oxidación.
- Impermeabilización resistente a la radiación ultravioleta.
- Gran capacidad para el puenteo de fisuras.
- Declaración Ambiental de Producto.

APLICACIÓN

- Edificios logísticos e industriales.
- Edificios de pública concurrencia: centros comerciales.
- Edificios residenciales públicos o privados.
- Edificios para docencia: colegios, universidades, guarderías.
- Edificios administrativos y corporativos.
- Edificios sanitarios: hospitales, ambulatorios, centros de salud, residencias.

LEYENDA

Cubierta:

- 1 Soporte de impermeabilización ARGOSEC® M-25 Élite
- 2 Imprimación bituminosa CURIDAN®
- 3 Lámina impermeabilizante ESTERDAN® PLUS 50/GP ELAST

Perimetral:

- 4 Imprimación bituminosa CURIDAN®
- 5 Banda de refuerzo E 30 P ELAST
- 6 Banda de terminación ESTERDAN® PLUS 40/GP ELAST
- 7 Perfil metálico DANOSA®
- 8 Sellado elástico ELASTYDAN® PU 40 GRIS

CUBIERTA PLANA NO TRANSITABLE

Impermeabilización: Membrana bituminosa monocapa adherida (SBS)

Aislamiento térmico: Interior

Acabado: Lámina intemperie



Certificación:
DIT Nº 550R/16

PRESCRIPCIONES TÉCNICAS

Función	Producto	Descripción	Propiedad	Valor
Soporte	ARGOSEC® M-25 Élite	Enfoscados estructurales proyectados de baja retracción.	Rendimiento	100 kg/m ²
Imprimación	CURIDAN®	Imprimación bituminosa de base acuosa.	Adherencia	≥ 0,3 kg/m ²
Impermeabilización	ESTERDAN® PLUS 50/GP ELAST	Lámina bituminosa de betún modificado (SBS) con armadura de fieltro de poliéster y terminación en gránulo de pizarra.	EN 13707: Láminas bituminosas con armadura para impermeabilización de cubiertas.	

UNIDAD DE OBRA

Cubierta plana no transitable constituida por:

Soporte de impermeabilización en formación de pendientes, ARGOSEC® M-25 Élite (o similar) de espesor medio 50 mm, imprimación bituminosa de base acuosa, 0,3 kg/m², CURIDAN®; sistema monocapa de impermeabilización formado por lámina bituminosa de betún modificado con elastómeros SBS, autoprottegida por gránulo de pizarra, con armadura de fieltro de poliéster, de 5 kg/m², ESTERDAN® PLUS 50/GP ELAST, adherida al soporte con soplete.

Incluye parte proporcional de: Encuentros con paramentos elevando la impermeabilización 20 cm en la vertical sobre acabado de cubierta, formada por: imprimación bituminosa de base acuosa, 0,3 kg/m², CURIDAN®; banda de refuerzo en peto con BANDA DE REFUERZO E 30 P ELAST y banda de terminación con lámina bituminosa autoprottegida por gránulo de pizarra, de 4 kg/m², ESTERDAN® PLUS 40/GP ELAST, adheridas al soporte con soplete; perfil metálico DANOSA® fijado mecánicamente al paramento y cordón de sellado ELASTYDAN® PU 40 GRIS entre el paramento y el

perfil metálico. Encuentros con sumideros formado por: lámina bituminosa de adherencia, con terminación en film plástico, con armadura de fieltro de poliéster, de 4 kg/m², ESTERDAN® 40 P ELAST adherida al soporte; CAZOLETA DANOSA® prefabricada de EPDM del diámetro necesario soldada a la banda de adherencia y PARAGRAVILLAS DANOSA®. Junta de dilatación consistente en fuelle inferior mediante lámina bituminosa de betún modificado con elastómeros SBS, de superficie no protegida, con armadura de fieltro de poliéster, de 4 kg/m², ESTERDAN® 40 P ELAST adherida al soporte; relleno con cordón asfáltico JUNTODAN®; fuelle superior mediante lámina bituminosa de betún modificado con elastómeros SBS, autoprottegida por gránulo de pizarra, con armadura de fieltro de poliéster, de 4 kg/m², ESTERDAN® PLUS 40/GP ELAST.

Productos provistos de marcado CE europeo y sistema de impermeabilización certificado mediante Documento de Idoneidad Técnica (DIT) ESTERDAN® PENDIENTE CERO nº 550R/16. Puesta en obra conforme a DIT nº 550R/16 y norma UNE 104401.

REV02-12/2020

CUBIERTA PLANA NO TRANSITABLE

Impermeabilización: Membrana bituminosa bicapa adherida (SBS)

Aislamiento térmico: Lana de roca

Acabado: Lámina intemperie



Certificación:
DIT N° 550R/16

NTV2

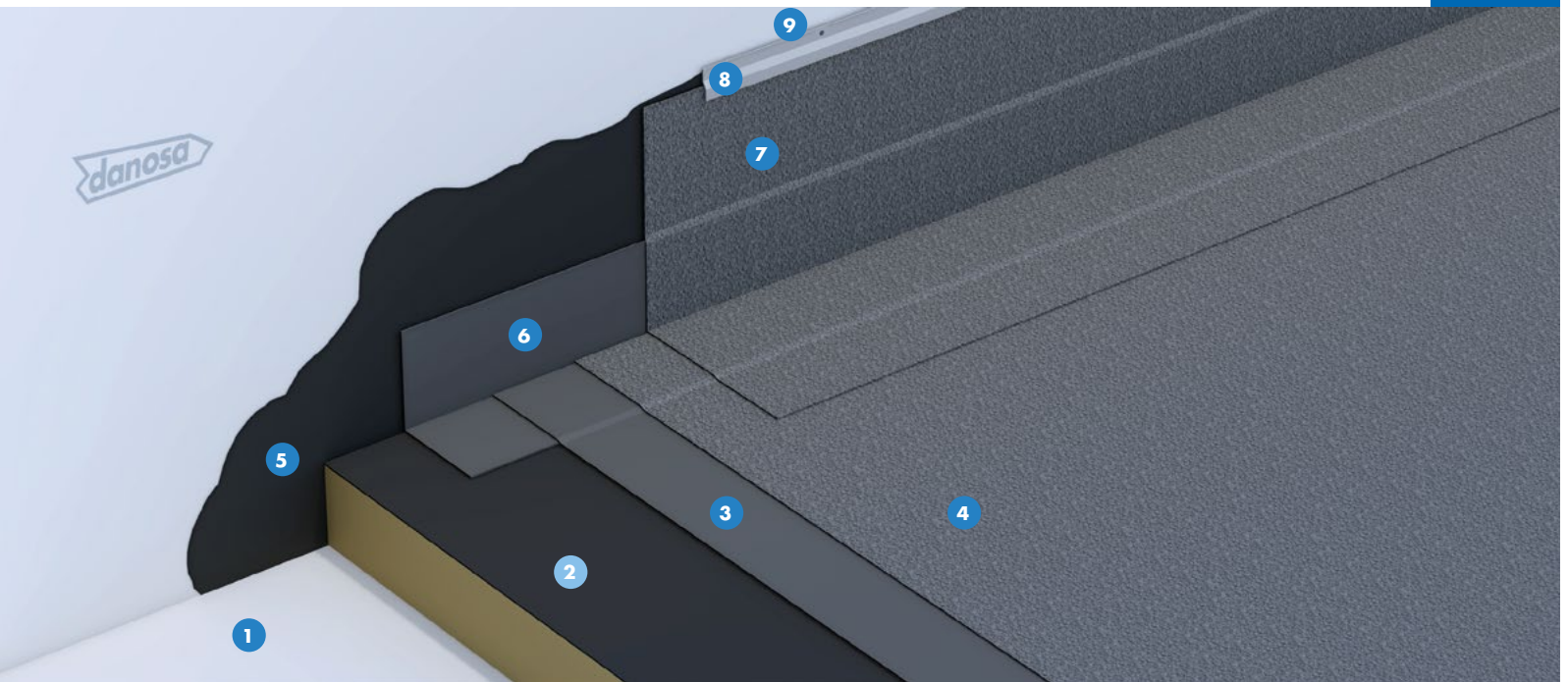

ESTANQUIDAD AL AGUA
GLASDAN® 30 P ELAST

ESTANQUIDAD AL AGUA
ESTERDAN® PLUS 40/GP ELAST

AHORRO DE ENERGÍA
Lana de roca

VENTAJAS

- Impermeabilización de alta elasticidad y gran durabilidad.
- Aplicación mediante soplete de gas propano.
- Membrana impermeabilizante autocicatrizante.
- Membrana impermeabilizante resistente a la oxidación.
- Impermeabilización bicapa adherida.
- Impermeabilización resistente a la radiación ultravioleta.
- Gran capacidad para el puenteo de fisuras.
- Declaración Ambiental de Producto.

APLICACIÓN

- Edificios logísticos e industriales.
- Edificios de pública concurrencia: centros comerciales.
- Edificios residenciales públicos o privados.
- Edificios para docencia: colegios, universidades, guarderías.
- Edificios administrativos y corporativos.
- Edificios sanitarios: hospitales, ambulatorios, centros de salud, residencias.

LEYENDA

Cubierta:

- 1 Soporte de impermeabilización ARGOSEC® M-25 Élite
- 2 Aislamiento térmico de lana de roca de alta densidad acabada en capa de asfalto
- 3 Lámina impermeabilizante GLASDAN® 30 P ELAST
- 4 Lámina impermeabilizante ESTERDAN® PLUS 40/GP ELAST

Perimetral:

- 5 Imprimación bituminosa CURIDAN®
- 6 Banda de refuerzo E 30 P ELAST
- 7 Banda de terminación ESTERDAN® PLUS 40/GP ELAST
- 8 Perfil metálico DANOSA®
- 9 Sellado elástico ELASTYDAN® PU 40 GRIS

CUBIERTA PLANA NO TRANSITABLE

Impermeabilización: Membrana bituminosa bicapa adherida (SBS)

Aislamiento térmico: Lana de roca

Acabado: Lámina intemperie



Certificación:
DIT Nº 550R/16

PRESCRIPCIONES TÉCNICAS

Función	Producto	Descripción	Propiedad	Valor
Soporte	ARGOSEC® M-25 Élite	Enfoscados estructurales proyectados de baja retracción.	Rendimiento	100 kg/m ²
Aislamiento térmico	Lana de roca	Paneles rígidos de lana de roca, con acabado en riego asfáltico en su cara superior, fijados mecánicamente al soporte base.	Conductividad térmica (EN 12667)	$\lambda = 0,039 \text{ W/m}\cdot\text{K}$
			Reacción al fuego (EN 13501-1)	A1
Impermeabilización	GLASDAN® 30 P ELAST	Lámina bituminosa de betún modificado (SBS) con armadura de fibra de vidrio y terminación en film plástico.	EN 13707: Láminas bituminosas con armadura para impermeabilización de cubiertas.	
Impermeabilización	ESTERDAN® PLUS 40/GP ELAST	Lámina bituminosa de betún modificado (SBS) con armadura de fieltro de poliéster y terminación en gránulo de pizarra.	EN 13707: Láminas bituminosas con armadura para impermeabilización de cubiertas.	

UNIDAD DE OBRA

Cubierta plana no transitable constituida por:

Soporte de impermeabilización en formación de pendientes, ARGOSEC® M-25 Élite (o similar) de espesor medio 50 mm, aislamiento térmico a base de paneles de lana de roca, con acabado asfáltico, de 100 mm de espesor, fijados mecánicamente al soporte (mínimo 5 fijaciones por panel); lámina bituminosa de betún modificado con elastómeros SBS, con terminación en film plástico, con armadura de fieltro de fibra de vidrio, de 3 kg/m², GLASDAN® 30 P ELAST adherida al aislamiento con soplete y lámina bituminosa de betún modificado con elastómeros SBS, de superficie autoprottegida por gránulo de pizarra, de 4 kg/m², con armadura de fieltro de poliéster, de 4 kg/m², ESTERDAN® PLUS 40/GP ELAST, adherida a la anterior con soplete.

Incluye parte proporcional de: Encuentros con paramentos elevando la impermeabilización 20 cm en la vertical sobre acabado de cubierta, formada por: imprimación bituminosa de base acuosa, 0,3 kg/m², CURIDAN®; banda de refuerzo en peto con BANDA DE REFUERZO E 30 P ELAST y banda de terminación con lámina bituminosa autoprottegida por gránulo de pizarra y armadura de poliéster reforzado de 4 kg/m², ESTERDAN® PLUS 40/GP ELAST, ambas adheridas al soporte y entre sí con soplete; perfil metálico DANOSA®

fijado mecánicamente al paramento y cordón de sellado ELASTYDAN® PU 40 GRIS entre el paramento y el perfil metálico. Encuentros con sumideros formado por: lámina bituminosa de adherencia, con terminación en film plástico, con armadura de fieltro de poliéster, de 4 kg/m², ESTERDAN® 40 P ELAST adherida al soporte; CAZOLETA DANOSA® prefabricada de EPDM del diámetro necesario soldada a la banda de adherencia y PARAGRAVILLAS DANOSA®. Junta de dilatación consistente en fuelle inferior mediante lámina bituminosa de betún modificado con elastómeros SBS, con terminación en film plástico, con armadura de fieltro de poliéster, de 4 kg/m² ESTERDAN® 40 P ELAST adherida al soporte; relleno con cordón asfáltico JUNTODAN®; fuelle superior mediante lámina bituminosa de betún modificado con elastómeros SBS, autoprottegida por gránulo de pizarra y armadura de fieltro de poliéster reforzado de 4 kg/m², ESTERDAN® PLUS 40/GP ELAST.

Productos provistos de marcado CE europeo y sistema de impermeabilización certificado mediante Documento de Idoneidad Técnica (DIT) ESTERDAN® PENDIENTE CERO nº 550R/16. Puesta en obra conforme a DIT nº 550R/16 y norma UNE 104401.

REV02-12/2020

CUBIERTA DECK NO TRANSITABLE

Impermeabilización: Membrana bituminosa bicapa adherida (SBS)

Aislamiento térmico: Lana de roca

Acabado: Lámina intemperie



Certificación:
DIT Nº 550R/16

NTV4

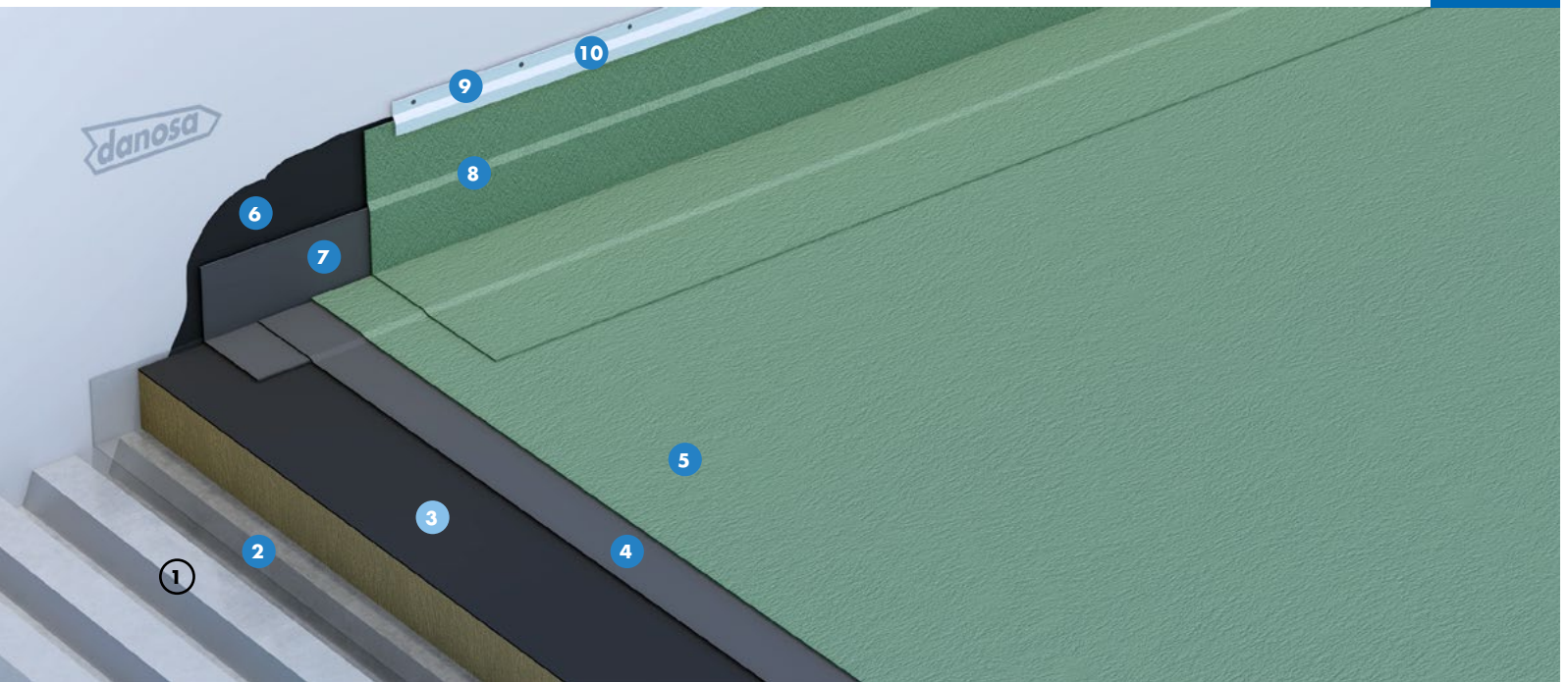

ESTANQUIDAD AL AGUA
GLASDAN® 30 P ELAST

ESTANQUIDAD AL AGUA
ESTERDAN® PLUS 40/GP ELAST

AHORRO DE ENERGÍA
Lana de roca

VENTAJAS

- Impermeabilización de alta elasticidad y gran durabilidad.
- Impermeabilización bicapa adherida.
- Fácil aplicación mediante soplete de gas propano.
- Membrana impermeabilizante autocicatrizante.
- Membrana impermeabilizante resistente a la oxidación.
- Gran capacidad para el puenteo de fisuras.
- Impermeabilización resistente a la radiación ultravioleta.
- Declaración Ambiental de Producto.

APLICACIÓN

- Edificios logísticos e industriales.
- Edificios de pública concurrencia: centros comerciales.
- Edificios residenciales públicos o privados.
- Edificios para docencia: colegios, universidades, guarderías.
- Edificios administrativos y corporativos.
- Edificios sanitarios: hospitales, ambulatorios, centros de salud, residencias.

LEYENDA

Cubierta:

- 1 Soporte de impermeabilización
- 2 Barrera de vapor SELF-DAN® BTM
- 3 Aislamiento térmico de lana de roca de alta densidad acabada en capa de asfalto
- 4 Lámina impermeabilizante GLASDAN® 30 P ELAST
- 5 Lámina impermeabilizante ESTERDAN® PLUS 40/GP ELAST

Perimetral:

- 6 Imprimación bituminosa IMPRIDAN® 100
- 7 Banda de refuerzo E 30 P ELAST
- 8 Banda de terminación ESTERDAN® PLUS 40/GP ELAST
- 9 Perfil metálico DANOSA®
- 10 Sellado elástico ELASTYDAN® PU 40 GRIS

CUBIERTA DECK NO TRANSITABLE

Impermeabilización: Membrana bituminosa bicapa adherida (SBS)

Aislamiento térmico: Lana de roca

Acabado: Lámina intemperie



Certificación:
DIT Nº 550R/16

PRESCRIPCIONES TÉCNICAS

Función	Producto	Descripción	Propiedad	Valor
Barrera de vapor	SELF-DAN® BTM	Lámina bituminosa autoadhesiva acabada en un film de polietileno coextrusionado.	Resistencia a la difusión de vapor de agua (EN 13984)	$\mu > 115.000$
Aislamiento térmico	Lana de roca	Paneles rígidos de lana de roca, con acabado en riego asfáltico en su cara superior, fijados mecánicamente al soporte base.	Conductividad térmica (EN 12667)	$\lambda = 0,039 \text{ W/m}\cdot\text{K}$
			Reacción al fuego (EN 13501-1)	A1
Impermeabilización	GLASDAN® 30 P ELAST	Lámina bituminosa de betún modificado (SBS) con armadura de fibra de vidrio y terminación en film plástico.	EN 13707: Láminas bituminosas con armadura para impermeabilización de cubiertas.	
Impermeabilización	ESTERDAN® PLUS 40/GP ELAST	Lámina bituminosa de betún modificado (SBS) con armadura de fieltro de poliéster y terminación en gránulo de pizarra.	EN 13707: Láminas bituminosas con armadura para impermeabilización de cubiertas.	

UNIDAD DE OBRA

Cubierta plana no transitable (tipo deck) constituida por:

Barrera de vapor a base de lámina bituminosa autoadhesiva SELF-DAN® BTM, aislamiento térmico a base de paneles de lana de roca, con acabado asfáltico, de 100 mm de espesor, fijados mecánicamente al soporte (mínimo 5 fijaciones por panel); lámina bituminosa de betún modificado con elastómeros SBS, con terminación en film plástico, con armadura de fieltro de fibra de vidrio, de 3 kg/m², GLASDAN® 30 P ELAST adherida al aislamiento con soplete y lámina bituminosa de betún modificado con elastómeros SBS, autoprotegida por gránulo de pizarra y armadura de fieltro de poliéster reforzada, de 4 kg/m², ESTERDAN® PLUS 40/GP ELAST adherida a la anterior con soplete.

Incluye parte proporcional de: Encuentros con paramentos elevando la impermeabilización 20 cm en la vertical sobre acabado de cubierta, formada por: imprimación bituminosa de base disolvente, 0,3 kg/m², IMPRIDAN® 100; banda de refuerzo en peto con BANDA DE REFUERZO E 30 P ELAST y banda de terminación con lámina bituminosa autoprotegida por gránulo de pizarra y armadura de poliéster de 4 kg/m², ESTERDAN® PLUS 40/GP ELAST, ambas adheridas al soporte

y entre sí con soplete; perfil metálico DANOSA® fijado mecánicamente al paramento y cordón de sellado ELASTYDAN® PU 40 GRIS entre el paramento y el perfil metálico. Encuentros con sumideros formado por lámina bituminosa, con terminación en film plástico, con armadura de fieltro de poliéster, de 4 kg/m², ESTERDAN® 40 P ELAST adherida al soporte; CAZOLETA DANOSA® prefabricada de EPDM del diámetro necesario soldada a la banda de adherencia y PARAGRAVILLAS DANOSA®. Junta de dilatación alzada consistente en perfil de chapa plegada; imprimación bituminosa de base disolvente, 0,3 kg/m², IMPRIDAN® 100; banda de refuerzo en peto con BANDA DE REFUERZO E 30 P ELAST y banda de terminación con lámina bituminosa autoprotegida por gránulo de pizarra y armadura de poliéster reforzado de 4 kg/m², ESTERDAN® PLUS 40/GP ELAST, ambas adheridas al soporte y entre sí con soplete; este tratamiento se realizará a ambos lados de la junta elevada.

Productos provistos de marcado CE europeo y sistema de impermeabilización certificado mediante Documento de Idoneidad Técnica (DIT) ESTERDAN® PENDIENTE CERO nº 550R/16. Puesta en obra conforme a DIT nº 550R/16 y norma UNE 104401.

D.L. GU 230-2016

REV01-06/2019

CUBIERTA DECK NO TRANSITABLE

Impermeabilización: Membrana bituminosa monocapa fijada mecánicamente (SBS)

Aislamiento térmico: Lana de roca

Acabado: Lámina intemperie



Certificación:
ETE Nº 06/0058

NTV5

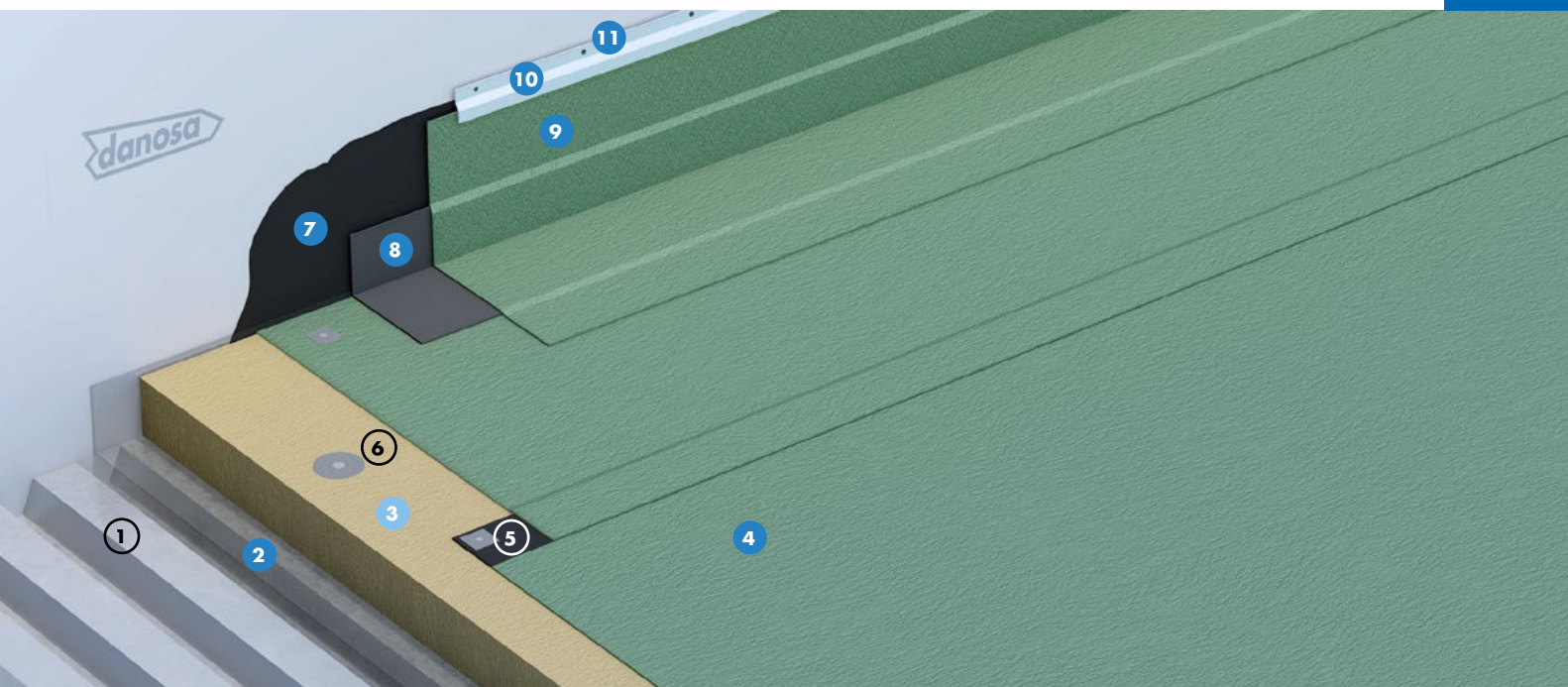

ESTANQUIDAD AL AGUA
POLYDAN® PLUS FM 50/GP ELAST

AHORRO DE ENERGÍA
Lana de roca

VENTAJAS

- Impermeabilización de alta elasticidad y gran durabilidad.
- Impermeabilización monocapa fijada mecánicamente.
- Lámina impermeabilizante autocicatrizante.
- Lámina impermeabilizante resistente a la oxidación.
- Impermeabilización resistente a la radiación ultravioleta.
- Declaración Ambiental de Producto.

APLICACIÓN

- Edificios logísticos e industriales.
- Edificios de pública concurrencia: centros comerciales.
- Edificios residenciales públicos o privados.
- Edificios para docencia: colegios, universidades, guarderías.
- Edificios administrativos y corporativos.
- Edificios sanitarios: hospitales, ambulatorios, centros de salud, residencias.

LEYENDA

Cubierta:

- ① Soporte de impermeabilización
- ② Barrera de vapor SELF-DAN® PE
- ③ Aislamiento térmico de lana de roca de alta densidad
- ④ Lámina impermeabilizante POLYDAN® PLUS FM 50/GP ELAST
- ⑤ Fijación mecánica del sistema de impermeabilización
- ⑥ Fijación mecánica del aislamiento térmico

Perimetral:

- ⑦ Imprimación bituminosa IMPRIDAN® 100
- ⑧ Banda de refuerzo E 30 P ELAST
- ⑨ Banda de terminación ESTERDAN® PLUS 40/GP ELAST
- ⑩ Perfil metálico DANOSA®
- ⑪ Sellado elástico ELASTYDAN® PU 40 GRIS

CUBIERTA DECK NO TRANSITABLE

Impermeabilización: Membrana bituminosa monocapa fijada mecánicamente (SBS)

Aislamiento térmico: Lana de roca

Acabado: Lámina intemperie



Certificación:
ETE Nº 06/0058

PRESCRIPCIONES TÉCNICAS

Función	Producto	Descripción	Propiedad	Valor
Barrera de vapor	SELF-DAN® PE	Lámina bituminosa autoadhesiva acabada en un film de polietileno coextrusionado.	Resistencia difusión de vapor de agua (EN 13984)	$\mu > 115.000$
Aislamiento térmico	Lana de roca	Paneles rígidos de lana de roca, fijados mecánicamente al soporte base.	Conductividad Térmica (EN 12667)	$\lambda = 0,039 \text{ W/m}\cdot\text{K}$
			Reacción al fuego (EN 13501-1)	A1
Impermeabilización	POLYDAN® PLUS FM 50/GP ELAST	Lámina bituminosa de betún modificado (SBS) con armadura de fieltro de poliéster y terminación en gránulo de pizarra.	EN 13707: Láminas bituminosas con armadura para impermeabilización de cubiertas.	
			Guía Europea ETAG 006: Sistemas de impermeabilización de cubiertas con membranas flexibles fijadas mecánicamente.	

UNIDAD DE OBRA

Cubierta plana no transitable (tipo deck) constituida por: Barrera de vapor a base de lámina bituminosa autoadhesiva SELF-DAN® PE, aislamiento térmico a base de paneles de lana de roca, de 100 mm de espesor, fijados mecánicamente al soporte (mínimo 1 fijación por panel); lámina bituminosa de betún modificado con elastómeros, autoprottegida por gránulo de pizarra, con armadura de fieltro de poliéster reforzada y estabilizada de gran gramaje, de 5,6 kg/m², POLYDAN® PLUS FM 50/GP ELAST fijada mecánicamente al soporte. Las fijaciones serán de doble rosca, con tratamiento anticorrosión 15 ó 30 ciclos Kasternich según condiciones tanto exteriores como interiores de humedad, dispondrán de su correspondiente DITE o ETE. La densidad de fijaciones será en función de la altura del edificio, exposición y vientos dominantes de la zona, altura del peto, edificio abierto o cerrado, etc... aumentándose en los perímetros (bordes y esquinas). La distancia entre fijaciones no será inferior a 18 cm ni superior a 36 cm. En caso de que fuese necesario aumentar la densidad de fijaciones, éstas se dispondrán en líneas o hiladas complementarias (una o dos), utilizando como lámina auxiliar ESTERDAN® FM 30 P ELAST.

Incluye parte proporcional de: Encuentros con paramentos elevando la impermeabilización 20 cm en la vertical sobre acabado de cubierta, formada por: perfil de chapa plegada; imprimación bituminosa de base disolvente, 0,3 kg/m², IMPRIDAN® 100; banda de refuerzo en peto con BANDA

DE REFUERZO E 30 P ELAST y banda de terminación con lámina bituminosa autoprottegida por gránulo de pizarra y armadura de poliéster reforzado de 5 kg/m², ESTERDAN® PLUS 40/GP ELAST, ambas adheridas al soporte y entre sí con soplete; perfil metálico DANOSA® fijado mecánicamente al paramento y cordón de sellado ELASTYDAN® PU 40 GRIS entre el paramento y el perfil metálico. Encuentros con sumideros formado por lámina bituminosa de adherencia, con terminación en film plástico, con armadura de fieltro de poliéster reforzado, de 3 kg/m², ESTERDAN® FM 30 P ELAST fijado mecánicamente al soporte; CAZOLETA DANOSA® prefabricada de EPDM del diámetro necesario soldada a la banda de adherencia y PARAGRAVILLAS DANOSA®. Junta de dilatación alzada consistente en perfil de chapa plegada; imprimación bituminosa de base disolvente, 0,3 kg/m², IMPRIDAN® 100; banda de refuerzo en peto con BANDA DE REFUERZO E 30 P ELAST y banda de terminación con lámina bituminosa autoprottegida por gránulo de pizarra y armadura de poliéster reforzado de 5 kg/m², ESTERDAN® PLUS 50/GP ELAST, ambas adheridas al soporte y entre sí con soplete; este tratamiento se realizará a ambos lados de la junta elevada.

Productos provistos de marcado CE europeo y sistema de impermeabilización certificado mediante Evaluación Técnica Europea (ETE) POLYDAN® PLUS FM nº 06/0058. Puesta en obra conforme a (ETE) POLYDAN® PLUS FM nº 06/0058 y norma UNE 104401.

REV02-04/2020

CUBIERTA DECK NO TRANSITABLE

Impermeabilización: Membrana bituminosa bicapa fijada mecánicamente (SBS)

Aislamiento térmico: Lana de roca

Acabado: Lámina intemperie



Certificación:
ETE Nº 06/0062

NTV6

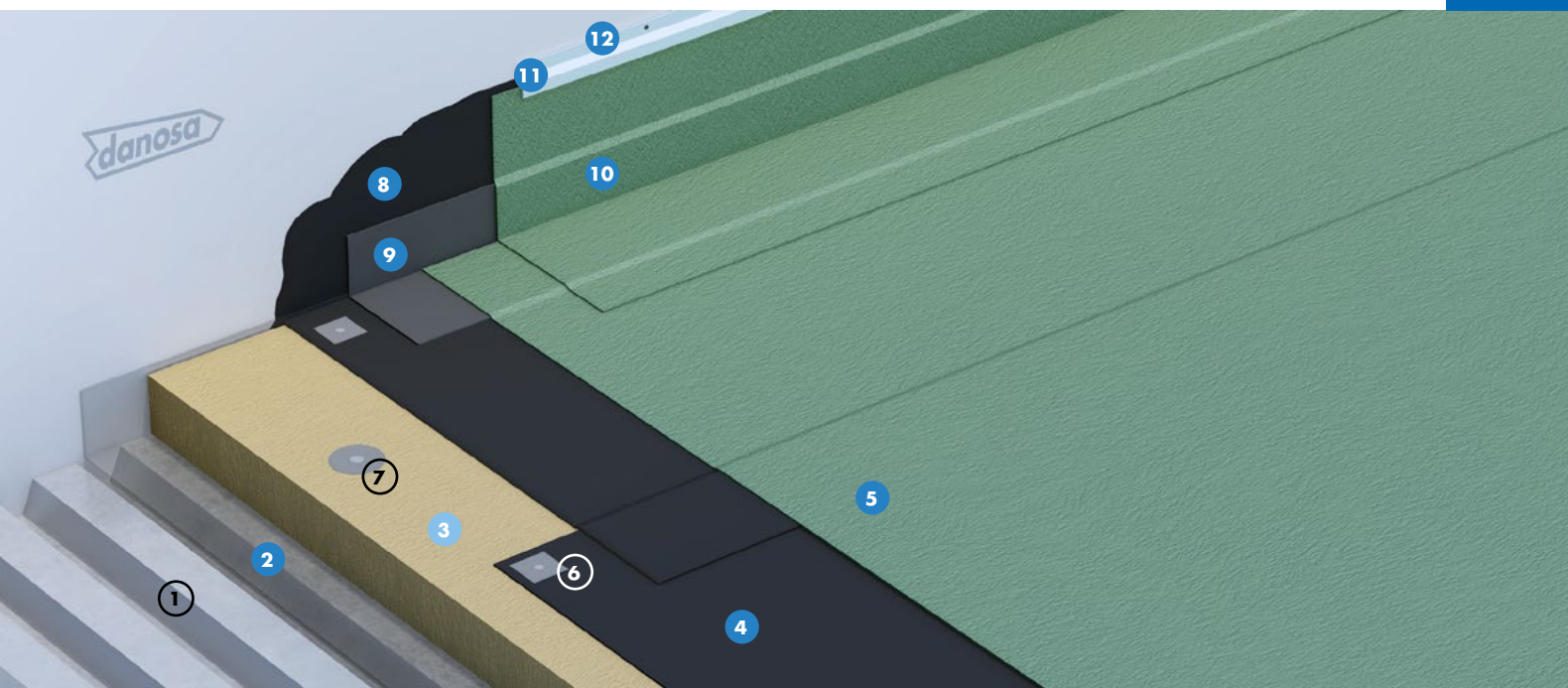

ESTANQUIDAD AL AGUA
ESTERDAN FM® 30 P ELAST

ESTANQUIDAD AL AGUA
ESTERDAN® PLUS 40/GP ELAST

AHORRO DE ENERGÍA
Lana de roca

VENTAJAS

- Impermeabilización de alta elasticidad y gran durabilidad.
- Impermeabilización bicapa fijada mecánicamente.
- Membrana impermeabilizante resistente a la oxidación.
- Fácil aplicación mediante soplete de gas propano.
- Membrana impermeabilizante autocicatrizante.
- Impermeabilización resistente a la radiación ultravioleta.
- Declaración Ambiental de Producto.

APLICACIÓN

- Edificios logísticos e industriales.
- Edificios de pública concurrencia: centros comerciales.
- Edificios residenciales públicos o privados.
- Edificios para docencia: colegios, universidades, guarderías.
- Edificios administrativos y corporativos.
- Edificios sanitarios: hospitales, ambulatorios, centros de salud, residencias.

LEYENDA

Cubierta:

- ① Soporte de impermeabilización
- ② Barrera de vapor SELF-DAN® BTM
- ③ Aislamiento térmico de lana de roca de alta densidad
- ④ Lámina impermeabilizante ESTERDAN® FM 30 P ELAST
- ⑤ Lámina impermeabilizante ESTERDAN® PLUS 40/GP ELAST
- ⑥ Fijación mecánica del sistema de impermeabilización
- ⑦ Fijación mecánica del aislamiento térmico

Perimetral:

- ⑧ Imprimación bituminosa IMPRIDAN® 100
- ⑨ Banda de refuerzo E 30 P ELAST
- ⑩ Banda de terminación ESTERDAN® PLUS 40/GP ELAST
- ⑪ Perfil metálico DANOSA®
- ⑫ Sellado elástico ELASTYDAN® PU 40 GRIS

CUBIERTA DECK NO TRANSITABLE

Impermeabilización: Membrana bituminosa bicapa fijada mecánicamente (SBS)

Aislamiento térmico: Lana de roca

Acabado: Lámina intemperie



Certificación:
ETE Nº 06/0062

PRESCRIPCIONES TÉCNICAS

Función	Producto	Descripción	Propiedad	Valor
Barrera de vapor	SELF-DAN® BTM	Lámina bituminosa autoadhesiva acabada en un film de polietileno coextrusionado.	Resistencia difusión de vapor de agua (EN 13984)	$\mu > 115.000$
Aislamiento térmico	Lana de roca	Paneles rígidos de lana de roca, fijados mecánicamente al soporte base.	Conductividad térmica (EN 12667)	$\lambda = 0,039 \text{ W/m}\cdot\text{K}$
			Reacción al fuego (EN 13501-1)	A1
Impermeabilización	ESTERDAN® FM 30 P ELAST	Lámina bituminosa de betún modificado (SBS) con armadura de fieltro de poliéster y terminación en film plástico.	EN 13707: Láminas bituminosas con armadura para impermeabilización de cubiertas.	
Impermeabilización	ESTERDAN® PLUS 40/GP ELAST	Lámina bituminosa de betún modificado (SBS) con armadura de fieltro de poliéster y terminación en gránulo de pizarra.	Guía Europea ETAG 006: Sistemas de impermeabilización de cubiertas con membranas flexibles fijadas mecánicamente.	

UNIDAD DE OBRA

Cubierta plana no transitable (tipo deck) constituida por:

Barrera de vapor a base de lámina bituminosa autoadhesiva SELF-DAN® BTM (opcional), aislamiento térmico a base de paneles de lana de roca, de 100 mm de espesor, fijados mecánicamente al soporte (mínimo 1 fijación por panel); lámina bituminosa de betún modificado con elastómeros, con terminación en film plástico, con armadura de fieltro de poliéster reforzado, de 3 kg/m², ESTERDAN® FM 30 P ELAST fijada mecánicamente al soporte y lámina bituminosa de betún modificado con elastómeros, autoprottegida con gránulo de pizarra, con armadura de fieltro de poliéster reforzada, de 4 kg/m², ESTERDAN® PLUS 40/GP ELAST adherida a la anterior con soplete. Las fijaciones serán de doble rosca, con tratamiento anticorrosión 15 ó 30 ciclos Kasternich según condiciones tanto exteriores como interiores de humedad, dispondrán de su correspondiente DITE o ETE. La densidad de fijaciones será en función de la altura del edificio, exposición y vientos dominantes de la zona, altura del peto, edificio abierto o cerrado, etc... aumentándose en los perímetros (bordes y esquinas). La distancia entre fijaciones no será inferior a 18 cm ni superior a 36 cm. En caso de que fuese necesario aumentar la densidad de fijaciones, éstas se dispondrán en líneas o hiladas complementarias (una o dos), utilizando como lámina auxiliar ESTERDAN® FM 30 P ELAST.

Incluye parte proporcional de: Encuentros con paramentos elevando la impermeabilización 20 cm en la vertical sobre acabado de cubierta, formada por: perfil de chapa plega-

da; imprimación bituminosa de base disolvente, 0,3 kg/m², IMPRIDAN® 100; banda de refuerzo en peto con BANDA DE REFUERZO E 30 P ELAST y banda de terminación con lámina bituminosa autoprottegida por gránulo de pizarra y armadura de poliéster reforzado de 4 kg/m², ESTERDAN® PLUS 40/GP ELAST, ambas adheridas al soporte y entre sí con soplete; perfil metálico DANOSA® fijado mecánicamente al paramento y cordón de sellado ELASTYDAN® PU 40 GRIS entre el paramento y el perfil metálico. Encuentros con sumideros formado por lámina bituminosa de adherencia, con terminación en film plástico, con armadura de fieltro de poliéster reforzado, de 3 kg/m², ESTERDAN® FM 30 P ELAST fijado mecánicamente al soporte; CAZOLETA DANOSA® prefabricada de EPDM del diámetro necesario soldada a la banda de adherencia y PARAGRAVILLAS DANOSA®. Junta de dilatación alzada consistente en perfil de chapa plegada; imprimación bituminosa de base disolvente, 0,3 kg/m², IMPRIDAN® 100; banda de refuerzo en peto con BANDA DE REFUERZO E 30 P ELAST y banda de terminación con lámina bituminosa autoprottegida por gránulo de pizarra y armadura de poliéster reforzado de 4 kg/m², ESTERDAN® PLUS 40/GP ELAST, ambas adheridas al soporte y entre sí con soplete; este tratamiento se realizará a ambos lados de la junta elevada. Productos provistos de marcado CE europeo y sistema de impermeabilización certificado mediante Evaluación Técnica Europea (ETE) ESTERDAN® PLUS FM BICAPA nº DITE 06/0062. Puesta en obra conforme a (ETE) ESTERDAN® PLUS FM BICAPA nº 06/0062 y a norma UNE 104401.

D.L. GU 232-2016

REV01-06/2019

CUBIERTA DECK NO TRANSITABLE

Impermeabilización: Membrana PVC fijada mecánicamente

Aislamiento térmico: Poliisocianurato (PIR)

Acabado: Lámina intemperie



Certificación:
ETE Nº 10/0054

NTV7

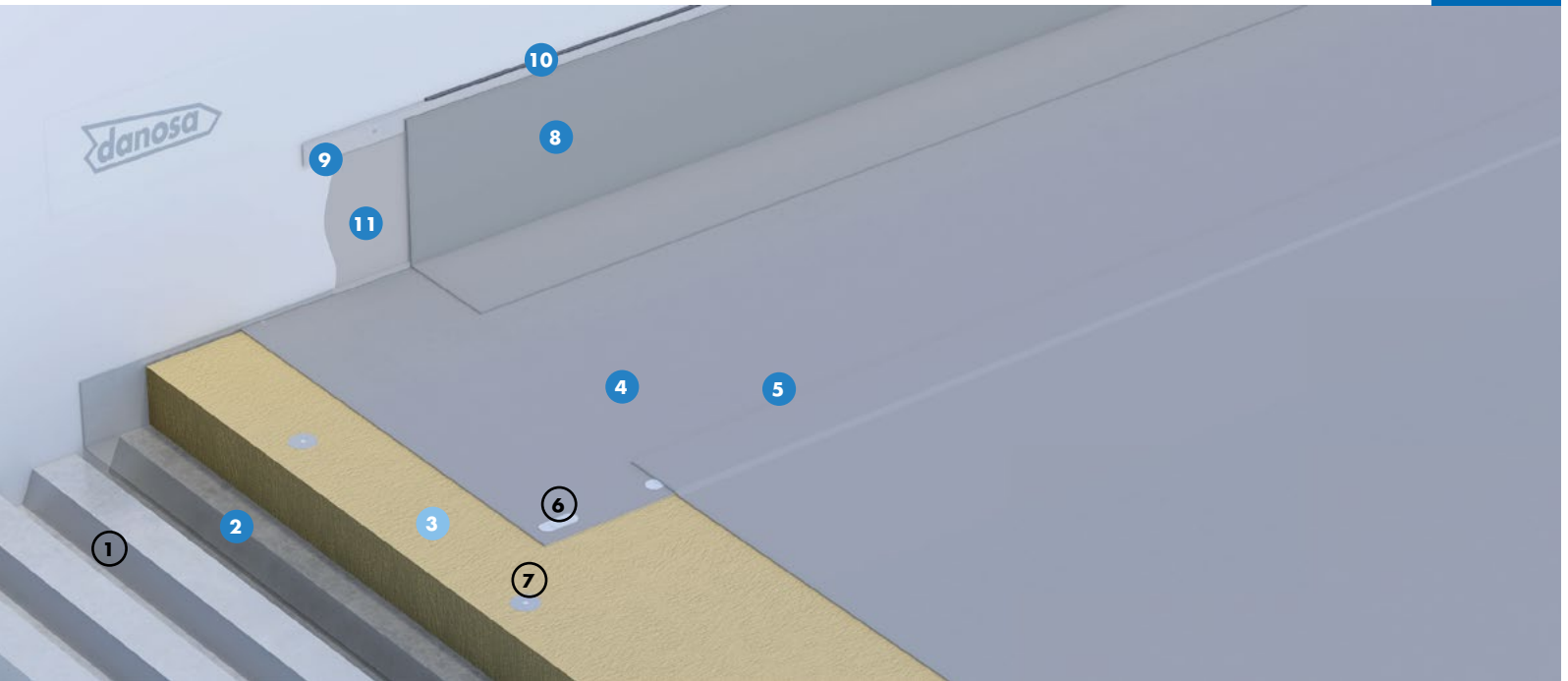

ESTANQUIDAD AL AGUA
DANOPOL® HS 1.5

AHORRO DE ENERGÍA
DANOPIR®

VENTAJAS

- Impermeabilización resistente a radiación ultravioleta.
- Sistema de impermeabilización y aislamiento ligero.
- Impermeabilización de alta durabilidad.
- Impermeabilización fijada mecánicamente.
- Aislamiento térmico de baja conductividad y alta resistencia a compresión.
- Soldaduras mediante aire caliente y control mediante máquinas soldadoras automáticas.
- Sistema con Declaración Ambiental de Producto.
- Programa Europeo de reciclaje de materiales de PVC ROOFCOLLECT®.

APLICACIÓN

- Edificios logísticos e industriales.
- Edificios de pública concurrencia: centros comerciales.
- Edificios residenciales públicos o privados.
- Edificios para docencia: colegios, universidades, guarderías.
- Edificios administrativos y corporativos.
- Edificios sanitarios: hospitales, ambulatorios, centros de salud, residencias.

LEYENDA

Cubierta:

- ① Soporte de impermeabilización
- ② Barrera de vapor DANOPOL® 250 BV
- ③ Aislamiento térmico poliisocianurato DANOPIR®
- ④ Lámina impermeabilizante DANOPOL® HS 1.5
- ⑤ Sellado de solapes DANOPOL® LÍQUIDO
- ⑥ Fijación mecánica del sistema de impermeabilización
- ⑦ Fijación mecánica del aislamiento térmico

Perimetral:

- ⑧ Banda de terminación DANOPOL® HS
- ⑨ Perfil de sujeción colaminado DANOSA® TIPO B
- ⑩ Sellado elástico ELASTYDAN® PU 40 GRIS
- ⑪ Adhesivo GLUE-DAN® PVC

CUBIERTA DECK NO TRANSITABLE

Impermeabilización: Membrana PVC fijada mecánicamente

Aislamiento térmico: Poliisocianurato (PIR)

Acabado: Lámina intemperie



Certificación:
ETE Nº 10/0054

PRESCRIPCIONES TÉCNICAS

Función	Producto	Descripción	Propiedad	Valor
Barrera de vapor	DANOPOL® 250 BV	Lámina de polietileno de baja densidad (LDPE) de 250 mm de espesor.	Resistencia difusión de vapor de agua (EN 13984)	$\mu > 100.000$
Aislamiento térmico	DANOPIR®	Paneles rígidos de poliisocianurato fijada mecánicamente al soporte base.	Conductividad Térmica (EN 13165)	$\lambda = 0,023 \text{ W/m}\cdot\text{K}$
			Reacción al fuego (EN 13501-1)	B-s2, d0
Impermeabilización	DANOPOL® HS 1.5	Lámina termoplástica de PVC de alta durabilidad fijada mecánicamente al soporte base.	EN 13956: Láminas flexibles para impermeabilización.	
			Guía Europea ETAG 006: Sistemas de impermeabilización de cubiertas con membranas flexibles fijadas mecánicamente.	

UNIDAD DE OBRA

Cubierta plana no transitable con lámina vista constituida por:

Barrera de vapor a base de lámina DANOPOL® 250 BARRERA DE VAPOR; aislamiento térmico a base de paneles de poliisocianurato DANOPIR®, de 100 mm de espesor del espesor, fijado mecánicamente al soporte; membrana impermeabilizante formada por lámina termoplástica de PVC con armadura de malla de poliéster, de 1,5 mm de espesor, DANOPOL® HS 1.5, fijada mecánicamente al soporte, las fijaciones serán de doble rosca, con tratamiento anticorrosión 15 ó 30 ciclos Kasternich según condiciones tanto exteriores como interiores de humedad, dispondrán de su correspondiente DITE o ETE.

Incluye parte proporcional de: encuentros con paramentos elevando la impermeabilización 20 cm en la vertical sobre acabado de cubierta, formado por: adhesivo de contacto

GLUE-DAN® PVC; banda perimétrica de conexión a petos formada por lámina termoplástica de PVC, de 1,5 mm de espesor, DANOPOL® HS 1,5; perfil de chapa colaminada DANOSA TIPO B fijado mecánicamente al paramento y cordón de sellado de poliuretano mediante ELASTYDAN® PU 40 GRIS entre el paramento y el perfil de chapa colaminada. Encuentros entre tres planos de impermeabilización formados por piezas de refuerzo de membrana de PVC DANOPOL® del mismo color en RINCONES y ESQUINAS. Encuentros con sumideros formado por: CAZOLETA DANOSA® prefabricada de PVC del diámetro necesario provista de ala para ser soldada a la membrana impermeabilizante y PARAGRAVILLAS DANOSA®.

Productos provistos de marcado CE europeo y sistema de impermeabilización certificado mediante Evaluación Técnica Europea (ETE) nº 10/0054. Puesta en obra conforme a UNE 104416.

CUBIERTA PLANA NO TRANSITABLE

Impermeabilización: Membrana de base poliurea proyectada

Aislamiento térmico: Interior

Acabado: Membrana intemperie con resina poliaspártica resistente a rayos UV

Soporte: Hormigón, mortero



Certificación:
ETE Nº 17/0401

NTV8

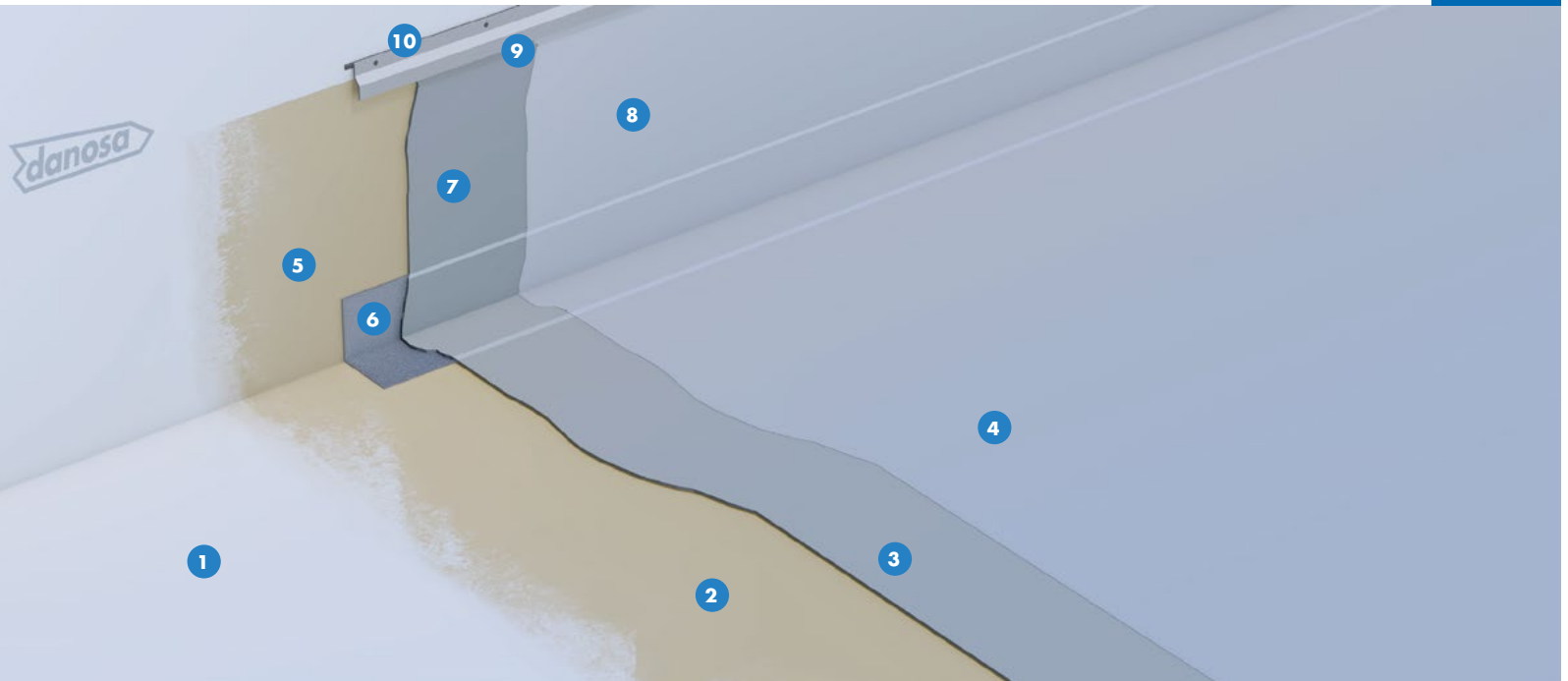

ESTANQUIDAD AL AGUA DANOCOAT® 250

VENTAJAS

- Sistema de impermeabilización continuo sin solapes, con excelente adherencia y adaptable a geometrías complicadas del soporte.
- Sistema de impermeabilización de excelentes resistencias mecánicas, a la abrasión y cambios de temperatura.
- Acabado con excelente resistencia a la intemperie y a los rayos UV, que permite diversos acabados estéticos. Índice SRI de 106, en color blanco.
- Buena resistencia química.
- Aplicación por proyección en caliente con altos rendimientos. Curado y puesta en servicio rápidos.
- Elevada elasticidad, capaz de puentear fisuras incluso a bajas temperaturas. Elongación $\pm 400\%$.
- Impermeabilización resistente a la penetración de raíces.
- Respetuoso con el medioambiente: libre de disolventes, plastificantes y VOC's.

APLICACIÓN

- Edificios de pública concurrencia: centros comerciales, hoteles, instalaciones deportivas.
- Edificios residenciales públicos o privados.
- Edificios para docencia: colegios, universidades, guarderías.
- Edificios administrativos y corporativos.
- Edificios sanitarios: hospitales, ambulatorios, centros de salud, residencias.
- Industria: química, petroquímica, alimentaria.

LEYENDA

Cubierta:

- 1 Soporte de impermeabilización ARGOSEC® M-25 Élite
- 2 Imprimación epoxi DANOPRIMER® EP
- 3 Membrana impermeabilizante DANOCOAT® 250
- 4 Acabado DANOCOAT® PAS 700

Perimetral:

- 5 Imprimación epoxi DANOPRIMER® EP
- 6 Banda de refuerzo DANOBAND® BUTYL
- 7 Membrana impermeabilizante DANOCOAT® 250
- 8 Acabado DANOCOAT® PAS 700
- 9 Perfil metálico DANOSA®
- 10 Cordón de sellado ELASTYDAN® PU 40 Gris

CUBIERTA PLANA NO TRANSITABLE

Impermeabilización: Membrana de base poliurea proyectada

Aislamiento térmico: Interior

Acabado: Membrana intemperie con resina poliaspártica resistente a rayos UV

Soporte: Hormigón, mortero



Certificación:
ETE Nº 17/0401

PRESCRIPCIONES TÉCNICAS

Función	Producto	Descripción	Propiedad	Valor
Soporte	ARGOSEC® M-25 Élite	Enfoscados estructurales proyectados de baja retracción.	Rendimiento	100 kg/m ²
Imprimación	DANOPRIMER® EP	Imprimación epoxi bicomponente	Resistencia adherencia (EN 13892-8)	3,8 N/mm ²
Impermeabilización	DANOCOAT® 250	Membrana de poliurea pura de alta resistencia mecánica, química y elevada elasticidad.	ETE 17/0401: Sistema de impermeabilización de cubiertas aplicado en forma líquida.	
Acabado y sellado alifático	DANOCOAT® PAS 700	Resina poliaspártica de poliurea alifática con contenido en sólidos >95% y resistente a los rayos UV.	Resistencia a tracción (ISO 527-3)	>16 N/mm ²

UNIDAD DE OBRA

Cubierta plana no transitable intemperie constituida por:

Soporte de impermeabilización en formación de pendientes, ARGOSEC® M-25 Élite (o similar) de espesor medio 50 mm, incluso limpieza y preparación previa del soporte de hormigón o mortero empleando medios mecánicos para el lijado o fresado de la superficie, reparación de irregularidades y sellado de fisuras; aplicación de una capa de imprimación DANOPRIMER® EP, de base epoxi bicomponente para mejorar la consolidación, sellado y adherencia del soporte, con una resistencia a la adherencia por tracción de 3,8 MPa según EN 13892-8, exenta de disolventes, y curado rápido a bajas temperaturas, de aplicación manual con rodillo con un rendimiento aproximado de 300 a 500 g/m², dependiendo de la porosidad del soporte; una vez curada la imprimación, aplicación de la membrana de impermeabilización DANOCOAT® 250 a base de poliurea pura bicomponente, totalmente adherida al soporte, y aplicada mediante proyección en caliente con relación de mezcla 1:1 en volumen, libre de disolventes y plastificantes, con 100% de contenido en sólidos, de curado en 5 segundos, con una resistencia a la tracción >21 Mpa y elongación a rotura >400% según EN ISO 527-1, adherencia por tracción de 4 MPa según EN 1542, resistencia al impacto sin grietas con altura de caída >2.500 mm y valor IR de 24,5 Nm según EN ISO 6272-1, con resistencia al desgaste Taber y pérdida de peso de 128 mg según EN 5470-1, con resistencia a choque térmico entre 125 °C y -60 °C según EN 13687-5, con resistencia a la fisuración de clase A5 en método estático, y con puenteo de fisuras >2.500 µm en método dinámico después de 1.000 ciclos a -10 °C según la EN 1062-7, comportamiento a fuego Broof (t,) según EN 13501-5+A1 parte 5, con resistencia a fuertes ataques químicos según la norma EN 13529, donde

después de 3 días en contacto con reactivos empleados tales como: gasolina, gasóleo, aceite de motor, ácido acético al 10%, ácido sulfúrico al 20%, hidróxido de sodio al 20%, cloruro de sodio al 20%, NO se observa ningún cambio en la membrana; con un rendimiento ≥ 2 kg/m², y un espesor de unos 1,8 mm; aplicación de capa de sellado final DANOCOAT® PAS 700 a base de resina poliaspártica bicomponente con >95% de contenido en sólidos, para mantener un efecto estético de color durable y resistente a los rayos UV, con índice SRI de 106 en color blanco, y un rendimiento aproximado de 250 g/m².

Incluye parte proporcional de: encuentros con paramentos elevando la impermeabilización 20 cm en la vertical sobre acabado de cubierta formados por: cordón de sellado a modo de media caña ELASTYDAN® PU 40 GRIS; banda de refuerzo autoadhesiva en peto DANOBAND® BUTYL de 75 mm de ancho; imprimación DANOPRIMER® EP; membrana de terminación DANOCOAT® 250; capa de sellado DANOCOAT® PAS 700; perfil metálico DANOSA® fijado mecánicamente al paramento y cordón de sellado ELASTYDAN® PU 40 GRIS entre el paramento y el perfil metálico. Encuentros con sumideros formados por: cordón de sellado a modo de media caña ELASTYDAN® PU 40 GRIS; banda de refuerzo autoadhesiva DANOBAND® BUTYL de 75 mm de ancho; CAZOLETA DANOSA® prefabricada de EPDM del diámetro necesario; imprimación DANOPRIMER® EP; membrana de terminación DANOCOAT® 250; capa de sellado DANOCOAT® PAS 700; aplicadas estas tres últimas capas llegando hasta el interior de la cazoleta.

Productos provistos de marcado CE europeo según EN 1504-2, y sistema de impermeabilización certificado mediante Evaluación Técnica Europea (ETE) nº 17/0401.

REV02-12/2020

CUBIERTA TÉCNICA PLANA NO TRANSITABLE

Impermeabilización: Membrana de base poliurea proyectada

Aislamiento térmico: Interior

Acabado: Membrana intemperie con resina poliaspártica resistente a rayos UV

Soporte: antigua lámina LBM, PVC, TPO, baldosín, con múltiples instalaciones



Certificación:
ETE Nº 17/0401

NTV9

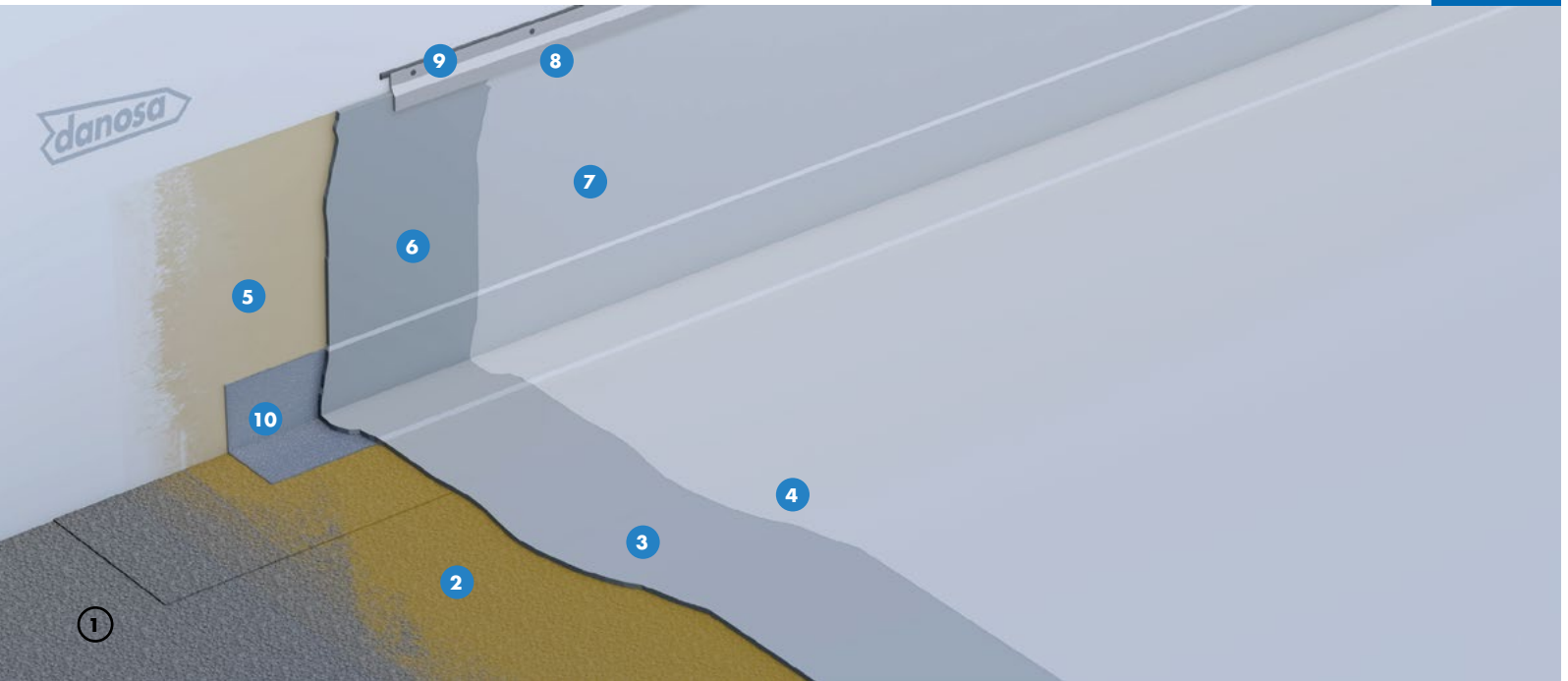

ESTANQUIDAD AL AGUA DANOCOAT® 250

VENTAJAS

- Sistema de impermeabilización continuo sin solapes, con excelente adherencia y adaptable a geometrías complicadas del soporte.
- Sistema de impermeabilización de excelentes resistencias mecánicas, a la abrasión y cambios de temperatura.
- Acabado con excelente resistencia a la intemperie y a los rayos UV, que permite diversos acabados estéticos. Índice SRI de 106, en color blanco.
- Buena resistencia química.
- Aplicación por proyección en caliente con altos rendimientos. Curado y puesta en servicio rápidos.
- Elevada elasticidad, capaz de puentear fisuras incluso a bajas temperaturas. Elongación $\pm 400\%$.
- Impermeabilización resistente a la penetración de raíces.
- Respetuoso con el medioambiente: libre de disolventes, plastificantes y VOC's.

APLICACIÓN

- Edificios de pública concurrencia: centros comerciales, hoteles, instalaciones deportivas.
- Edificios residenciales públicos o privados.
- Edificios para docencia: colegios, universidades, guarderías.
- Edificios administrativos y corporativos.
- Edificios sanitarios: hospitales, ambulatorios, centros de salud, residencias.
- Industria: química, petroquímica, alimentaria.

LEYENDA

Cubierta:

- ① Soporte de impermeabilización.
- ② Imprimación de poliuretano
- ③ Membrana impermeabilizante DANOCOAT® 250
- ④ Acabado DANOCOAT® PAS 700

Perimetral:

- ⑤ Imprimación de poliuretano
- ⑥ Membrana impermeabilizante DANOCOAT® 250
- ⑦ Acabado DANOCOAT® PAS 700
- ⑧ Perfil metálico DANOSA®
- ⑨ Cordón de sellado ELASTYDAN® PU 40 Gris
- ⑩ Banda de refuerzo DANOBAND® Butyl

CUBIERTA TÉCNICA PLANA NO TRANSITABLE



Impermeabilización: Membrana de base poliurea proyectada

Aislamiento térmico: Interior

Acabado: Membrana intemperie con resina poliaspártica resistente a rayos UV

Soporte: antigua lámina LBM, PVC, TPO, baldosín, con múltiples instalaciones

Certificación:
ETE Nº 17/0401

PRESCRIPCIONES TÉCNICAS

Función	Producto	Descripción	Propiedad	Valor
Imprimación	DANOPRIMER® PU2K	Imprimación de poliuretano mono-componente.	Resistencia adherencia (EN 13892-8)	2,5 N/mm ²
Impermeabilización	DANOCOAT® 250	Membrana de poliurea pura de alta resistencia mecánica, química y elevada elasticidad.	ETE 17/0401: Sistema de impermeabilización de cubiertas aplicado en forma líquida.	
Acabado y sellado alifático	DANOCOAT® PAS 700	Resina poliaspártica de poliurea alifática con contenido en sólidos >95% y resistente a los rayos UV.	Resistencia a tracción (ISO 527-3)	>16 N/mm ²

UNIDAD DE OBRA

Rehabilitación de cubierta plana no transitable intemperie, cubierta técnica con múltiples instalaciones constituida por: Sobre antigua lámina de impermeabilización; incluso reparación de zonas de lámina mal adherida, cortando y volviendo a adherir al soporte, y limpieza de la superficie con agua a presión para retirar la suciedad o gránulos minerales mal adheridos; tras el secado de la superficie, aplicar una capa de imprimación DANOPRIMER® PU2K, de base poliuretano bicomponente, elástica, de baja viscosidad, para mejorar la consolidación y adherencia de soportes poco porosos, con una resistencia a la adherencia por tracción de 2,5 MPa según EN 13892-8, aplicada en capa gruesa de forma manual, con curado en unas 24 h y un rendimiento aproximado de 200 a 300 g/m²; una vez curada la imprimación, aplicación de la membrana de impermeabilización DANOCOAT® 250 a base de poliurea pura bicomponente, totalmente adherida al soporte y aplicada mediante proyección en caliente con relación de mezcla 1:1 en volumen, libre de disolventes y plastificantes, con 100% de contenido en sólidos, de curado en 5 segundos, con una resistencia a la tracción > 21 Mpa y elongación a rotura > 400% según EN ISO 527-1, adherencia por tracción de 4 MPa según EN 1542, resistencia al impacto sin grietas con altura de caída > 2.500 mm y valor IR de 24,5 Nm según EN ISO 6272-1, con resistencia al desgaste Taber y pérdida de peso de 128 mg según EN 5470-1, con resistencia a choque térmico entre 125 °C y -60 °C según EN 13687-5, con resistencia a la fisuración de clase A5 en método estático, y con puenteo de fisuras > 2.500 µm en método dinámico después de 1.000 ciclos a -10 °C según la EN1062-7, comportamiento a fuego Broof (t₁) según EN 13501-5+A1 parte 5, con resistencia a fuertes ataques químicos según la

Norma EN 13529, donde después de 3 días en contacto con reactivos empleados tales como: gasolina, gasóleo, aceite de motor, ácido acético al 10%, ácido sulfúrico al 20%, hidróxido de sodio al 20%, cloruro de sodio al 20%, NO se observa ningún cambio en la membrana; con un rendimiento ≥ 2 kg/m², y un espesor de unos 1,8 mm; aplicación de capa de sellado final DANOCOAT® PAS 700 a base de resina poliaspártica bicomponente con > 95% de contenido en sólidos, para mantener un efecto estético de color durable y resistente a los rayos UV, con índice SRI de 106 en color blanco, y un rendimiento aproximado de 250 g/m².

Incluye parte proporcional de: encuentros con paramentos elevando la impermeabilización 20 cm en la vertical sobre acabado de cubierta formados por: cordón de sellado a modo de media caña ELASTYDAN® PU 40 GRIS; banda de refuerzo autoadhesiva en peto DANOBAND® BUTYL de 75 mm de ancho; imprimación DANOPRIMER® PU2K; membrana de terminación DANOCOAT® 250; capa de sellado DANOCOAT® PAS 700; perfil metálico DANOSA® fijado mecánicamente al paramento y cordón de sellado ELASTYDAN® PU 40 GRIS entre el paramento y el perfil metálico. Encuentros con sumideros formados por: cordón de sellado a modo de media caña ELASTYDAN® PU 40 GRIS; banda de refuerzo autoadhesiva DANOBAND® BUTYL de 75 mm de ancho; CAZOLETA DANOSA® prefabricada de EPDM del diámetro necesario; imprimación DANOPRIMER® PU2K; membrana de terminación DANOCOAT® 250; capa de sellado DANOCOAT PAS 700; aplicadas estas tres últimas capas llegando hasta el interior de la cazoleta.

Productos provistos de marcado CE europeo según EN 1504-2, y sistema de impermeabilización certificado mediante Evaluación Técnica Europea (ETE) nº 17/0401.

REV01-05/2019

CUBIERTA PLANA CON PVC ADHERIDO

Impermeabilización: Membrana PVC adherida
Aislamiento térmico: Poliestireno extruido (XPS)
Acabado: Lámina intemperie



NTV10

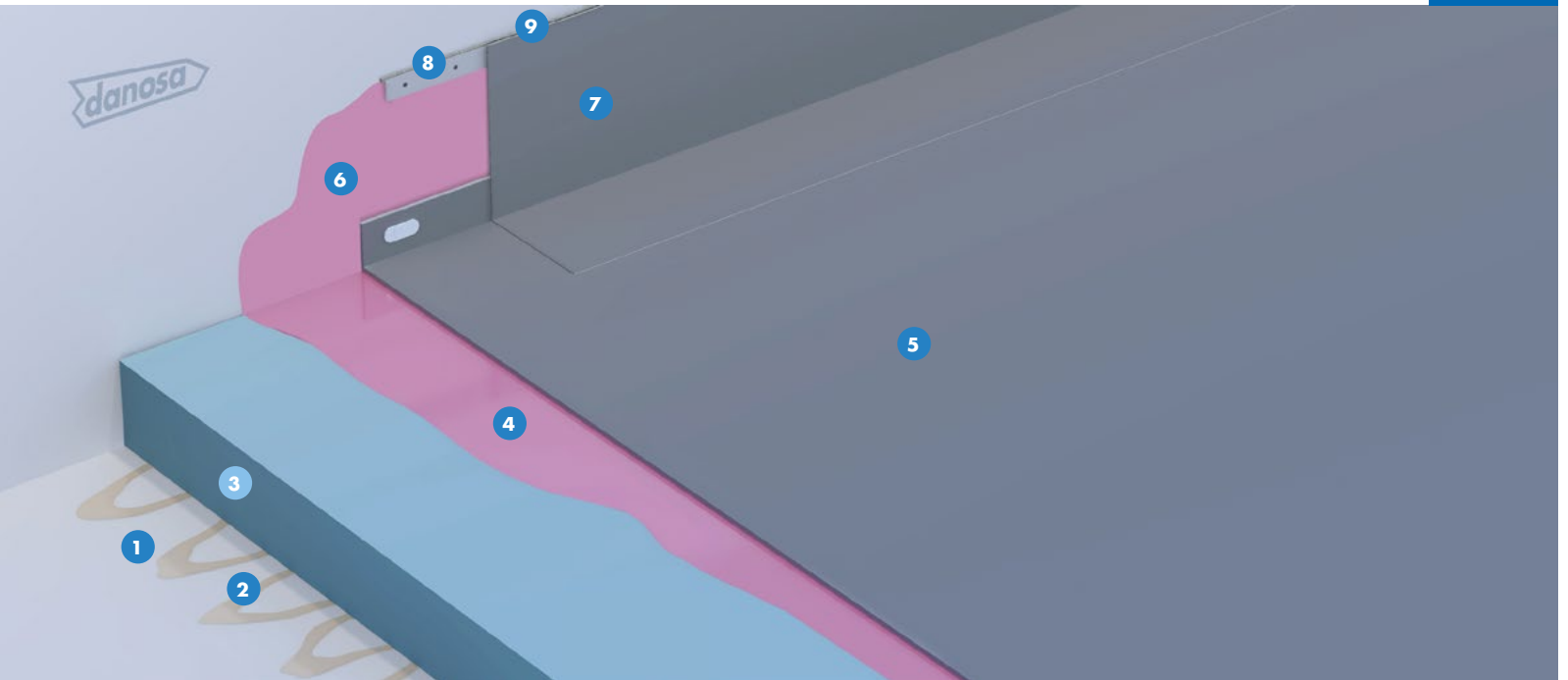

ESTANQUIDAD AL AGUA
DANOPOL+® HSF

AHORRO DE ENERGÍA
DANOPREN® PR

VENTAJAS

- Impermeabilización de alta durabilidad.
- Sistema de impermeabilización y aislamiento ligero totalmente adheridos mediante adhesivos.
- Aislamiento térmico de baja conductividad y alta resistencia a compresión.
- Impermeabilización muy resistente al desgarro, tracción y punzonamiento.
- Programa Europeo de reciclaje de materiales de PVC ROOFCOLLECT®.
- Sistema con Declaración Ambiental de Producto (DAP).

APLICACIÓN

- Edificios de pública concurrencia: centros comerciales.
- Edificios residenciales públicos o privados.
- Edificios para docencia: colegios, universidades, guarderías.
- Edificios administrativos y corporativos.
- Edificios sanitarios: hospitales, ambulatorios, centros de salud, residencias.

LEYENDA

Cubierta:

- 1 Soporte de impermeabilización ARGOSEC® M-25 Élite
- 2 Adhesivo de poliuretano THERMBOND®
- 3 Aislamiento térmico DANOPREN® PR
- 4 Adhesivo poliuretano DANOBOND®
- 5 Lámina impermeabilizante DANOPOL+® HSF 1.5

Perimetral:

- 6 Adhesivo poliuretano DANOBOND®
- 7 Banda de terminación DANOPOL+® HSF 1.5
- 8 Perfil de chapa colaminada DANOSA® TIPO B
- 9 Sellado elástico ELASTYDAN® PU 40 Gris

CUBIERTA PLANA CON PVC ADHERIDO

Impermeabilización: Membrana PVC adherida

Aislamiento térmico: Poliestireno extruido (XPS)

Acabado: Lámina intemperie



PRESCRIPCIONES TÉCNICAS

Función	Producto	Descripción	Propiedad	Valor
Soporte	ARGOSEC® M-25 Élite	Enfoscados estructurales proyectados de baja retracción.	Rendimiento	100 kg/m ²
Adhesivo de aislamiento	THERMOBOND®	Adhesivo de poliuretano proyectado para adherir paneles rígidos de aislamiento térmico al soporte.	Resistencia a succión de viento (EN 1991-1-4)	5,5 kPa
Aislamiento térmico	DANOPREN® PR	Plancha rígida de poliestireno extruido (XPS) de alta resistencia a compresión y mínima absorción de agua.	Conductividad térmica (EN 12667)	$\lambda = 0,033 - 0,037$ W/m·K
Adhesivo de láminas impermeabilizantes	DANOBOND®	Adhesivo de poliuretano para adherir láminas impermeabilizantes de PVC DANOPOL® HSF (fleeceback).	Resistencia a succión de viento (EN 1991-1-4)	5,5 kPa
Impermeabilización	DANOPOL+® HSF 1.5	Lámina termoplástica de PVC provista de un geotextil en cara inferior.	EN 13956: láminas flexibles para impermeabilización	

UNIDAD DE OBRA

Cubierta plana no transitable con lámina intemperie constituida por:

Soporte de impermeabilización en formación de pendientes, ARGOSEC® M-25 Élite (o similar) de espesor medio 50 mm, aislamiento térmico a base de paneles de poliestireno extruido DANOPREN® PR 80, adheridos mediante cordones de adhesivo de poliuretano THERMOBOND®; membrana impermeabilizante formada por láminas termoplásticas de PVC con armadura de malla poliéster, provistas de geotextil de 300 g/m² en su cara inferior, DANOPOL+® HSF 1.5, adherida completamente a los paneles de aislamiento térmico mediante adhesivo DANOBOND®.

Incluye parte proporcional de: Encuentros con paramentos elevando la impermeabilización 20 cm en la vertical sobre acabado de cubierta, formados por: adhesivo de contacto

DANOBOND®; banda perimétrica de conexión a petos formada por lámina termoplástica de PVC, DANOPOL+® HSF 1.5; perfil de chapa colaminada DANOSA® TIPO B fijado mecánicamente al paramento y cordón de sellado de poliuretano mediante ELASTYDAN® PU 40 GRIS entre el paramento y el perfil de chapa colaminada. Encuentros entre tres planos de impermeabilización formados por: piezas de refuerzo de membrana de PVC DANOPOL® del mismo color en RINCONES Y ESQUINAS. Encuentros con sumideros formado por: CAZOLETA DANOSA® prefabricada de PVC del diámetro necesario provista de ala para ser soldada a la membrana impermeabilizante y PARAGRAVILLAS DANOSA®.

Productos provistos de marcado CE europeo. Puesta en obra conforme a UNE 104416. Medida la superficie realmente ejecutada.

CUBIERTA PLANA NO TRANSITABLE

Impermeabilización: Membrana bituminosa monocapa adherida (SBS+)

Acabado: Lámina intemperie



Certificación:
DIT N° 550R/16

NTV11

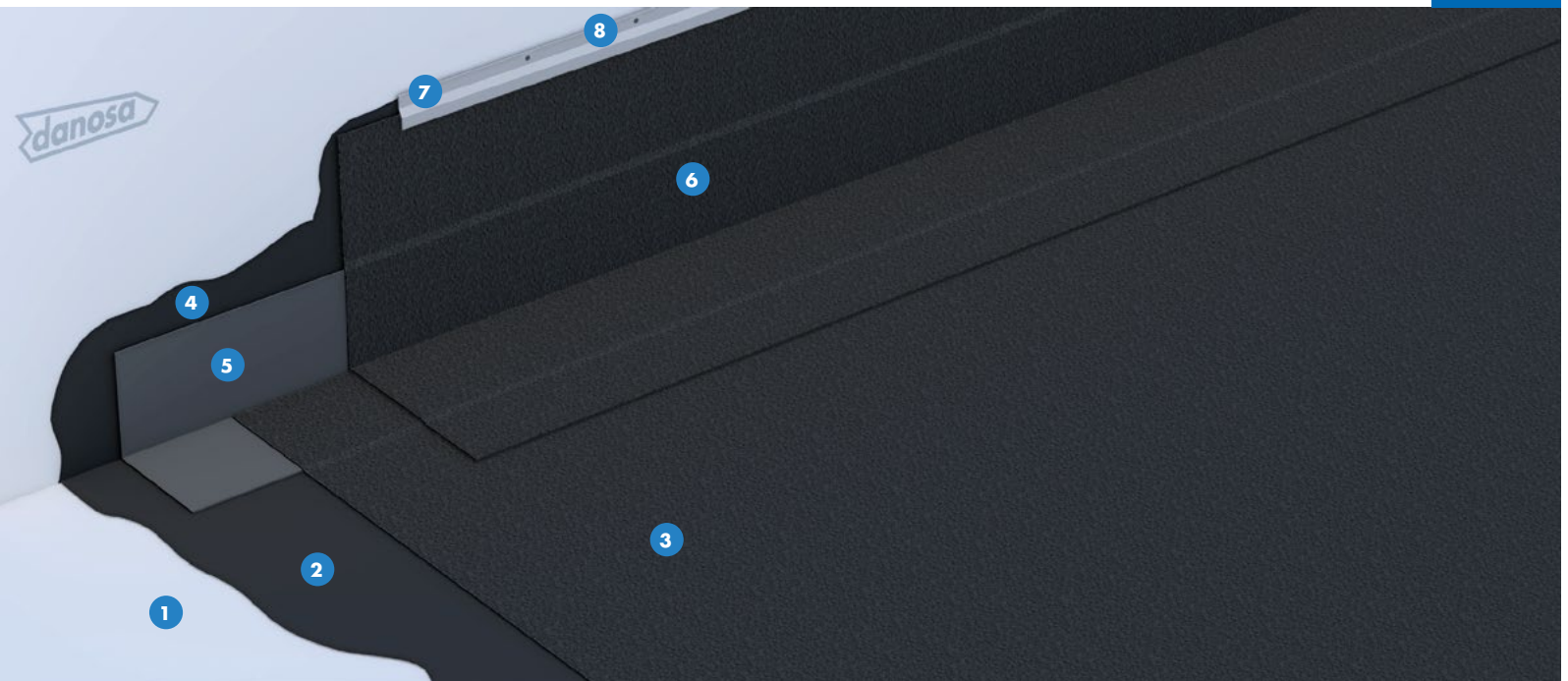

ESTANQUIDAD AL AGUA POLYDAN® 180-60/GP ELAST+

VENTAJAS

- Impermeabilización de alta elasticidad y gran durabilidad.
- Aplicación mediante gas propano.
- Impermeabilización monocapa adherida.
- Membrana impermeabilizante autocicatrizante.
- Membrana impermeabilizante resistente a la oxidación.
- Impermeabilización resistente a la radiación ultravioleta.
- Gran capacidad para el puenteo de fisuras.
- Declaración Ambiental de Producto.

APLICACIÓN

- Rehabilitación sobre lámina asfáltica existente.
- Edificios logísticos e industriales.
- Edificios de pública concurrencia: centros comerciales.
- Edificios residenciales públicos o privados.
- Edificios para docencia: colegios, universidades, guarderías.
- Edificios administrativos y corporativos.
- Edificios sanitarios: hospitales, ambulatorios, centros de salud, residencias.

LEYENDA

Cubierta:

- 1 Soporte de impermeabilización ARGOSEC® M-25 Élite
- 2 Imprimación bituminosa MAXDAN® CAUCHO
- 3 Lámina impermeabilizante POLYDAN® 180-60/GP ELAST+

Perimetral:

- 4 Imprimación bituminosa MAXDAN® CAUCHO
- 5 Banda de refuerzo E 30 P ELAST
- 6 Banda de terminación POLYDAN® 180-60/GP ELAST+
- 7 Perfil metálico DANOSA®
- 8 Sellado elástico ELASTYDAN® PU 40 GRIS

CUBIERTA PLANA NO TRANSITABLE

Impermeabilización: Membrana bituminosa monocapa adherida (SBS+)
Acabado: Lámina intemperie



Certificación:
DIT Nº 550R/16

PRESCRIPCIONES TÉCNICAS

Función	Producto	Descripción	Propiedad	Valor
Soporte	ARGOSEC® M-25 Élite	Enfoscados estructurales proyectados de baja retracción.	Rendimiento	100 kg/m ²
Imprimación	MAXDAN® CAUCHO	Imprimación bituminosa de consistencia viscosa.	Rendimiento	1 kg/m ²
Impermeabilización	POLYDAN® 180-60/GP ELAST+	Lámina bituminosa de betún modificado (SBS+) de alta durabilidad con armadura de fieltro de poliéster de gran gramaje y terminación en gránulo de pizarra.	EN 13707: Láminas bituminosas con armadura para impermeabilización de cubiertas.	

UNIDAD DE OBRA

Cubierta plana no transitable constituida por:

Soporte de impermeabilización en formación de pendientes, ARGOSEC® M-25 Élite (o similar) de espesor medio 50 mm, imprimación bituminosa de consistencia viscosa, 1,0 kg/m², MAXDAN® CAUCHO; sistema monocapa de impermeabilización formado por lámina bituminosa de betún modificado con elastómeros SBS de alta durabilidad, autoprotegida por gránulo de pizarra en color negro, con armadura de fieltro de poliéster, de 6 kg/m², POLYDAN® 180-60/GP ELAST+, adherida al soporte con soplete.

Incluye parte proporcional de: encuentros con paramentos elevando la impermeabilización 20 cm en la vertical sobre acabado de cubierta, formada por: imprimación bituminosa de base acuosa, 1,0 kg/m², MAXDAN® CAUCHO; banda de refuerzo en peto con BANDA DE REFUERZO E 30 P ELAST y banda de terminación con lámina bituminosa de betún modificado con elastómeros SBS de alta durabilidad, autoprotegida por gránulo de pizarra, de 6 kg/m², POLYDAN® 180-60/GP ELAST+, adheridas al soporte con soplete; perfil metálico DANOSA® fijado mecánicamente al paramento y cordón de sellado ELASTYDAN® PU 40

GRIS entre el paramento y el perfil metálico. Encuentros con sumideros formado por: lámina bituminosa de adherencia, con terminación en film plástico, con armadura de fieltro de poliéster, de 4 kg/m², ESTERDAN® 40 P ELAST adherida al soporte; CAZOLETA DANOSA® prefabricada de EPDM del diámetro necesario soldada a la banda de adherencia y PARAGRAVILLAS DANOSA®. Junta de dilatación consistente en: fuelle inferior mediante lámina bituminosa de betún modificado con elastómeros SBS, de superficie no protegida, con armadura de fieltro de poliéster, de 4 kg/m², ESTERDAN® 40 P ELAST adherida al soporte; relleno con cordón asfáltico JUNTODAN®; fuelle superior mediante lámina bituminosa de betún modificado con elastómeros SBS de alta durabilidad, autoprotegida por gránulo de pizarra, con armadura de fieltro de poliéster, de 6 kg/m², POLYDAN® 180-60/GP ELAST+.

Productos provistos de marcado CE europeo y sistema de impermeabilización certificado mediante Documento de Idoneidad Técnica (DIT) ESTERDAN® PENDIENTE CERO nº 550R/16. Puesta en obra conforme a DIT nº 550R/16 y norma UNE 104401.

REV01 - 12/2020

CUBIERTA DECK NO TRANSITABLE

Impermeabilización: Membrana bituminosa bicapa fijada mecánicamente (SBS+)

Aislamiento térmico: Lana de roca

Acabado: Lámina intemperie



Certificación:
ETE Nº 06/0062

NTV12

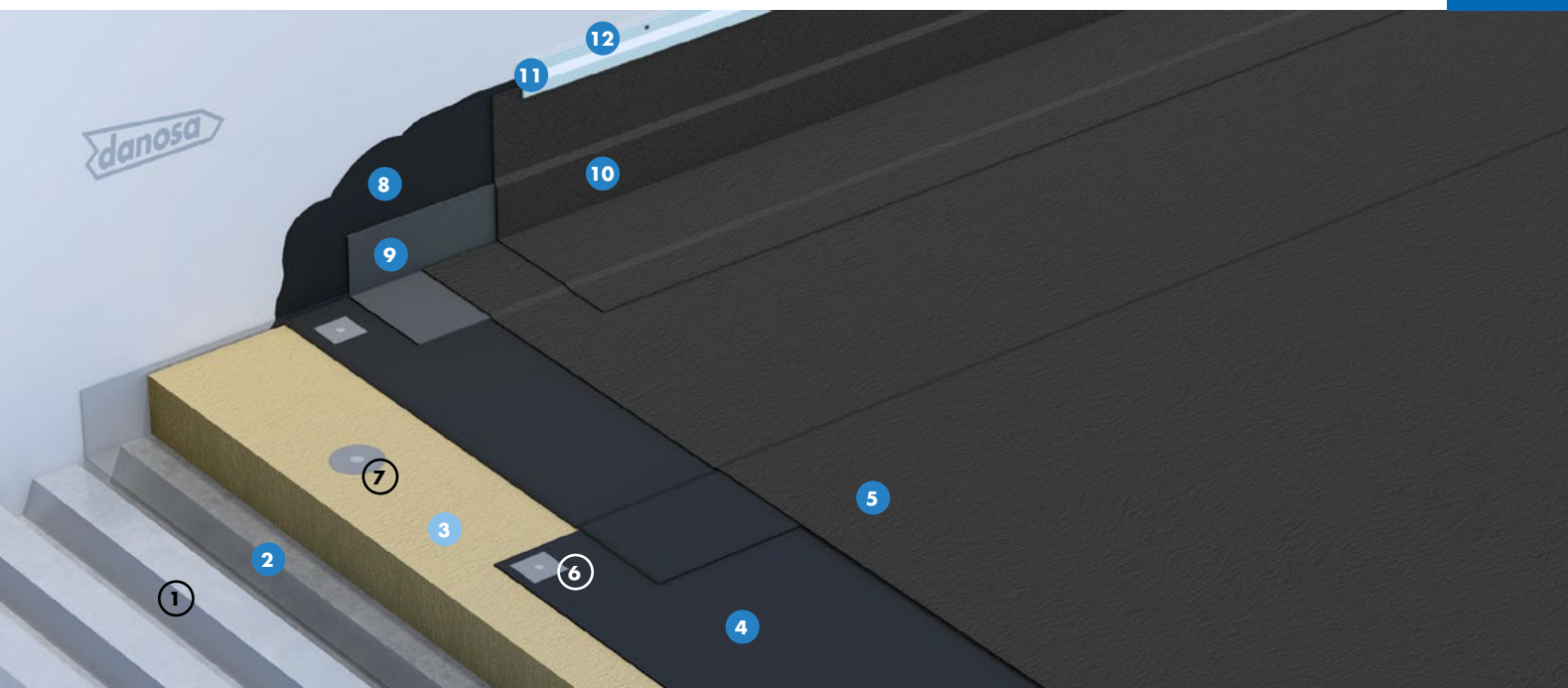

ESTANQUIDAD AL AGUA
ESTERDAN FM® 30 P ELAST

ESTANQUIDAD AL AGUA
POLYDAN® 180-50/GP ELAST+

AHORRO DE ENERGÍA
Lana de roca

VENTAJAS

- Impermeabilización de alta elasticidad y gran durabilidad.
- Impermeabilización bicapa fijada mecánicamente.
- Membrana impermeabilizante resistente a la oxidación.
- Fácil aplicación mediante soplete de gas propano.
- Membrana impermeabilizante autocicatrizante.
- Impermeabilización resistente a la radiación ultravioleta.
- Declaración Ambiental de Producto.

APLICACIÓN

- Edificios logísticos e industriales.
- Edificios de pública concurrencia: centros comerciales.
- Edificios residenciales públicos o privados.
- Edificios para docencia: colegios, universidades, guarderías.
- Edificios administrativos y corporativos.
- Edificios sanitarios: hospitales, ambulatorios, centros de salud, residencias.

LEYENDA

Cubierta:

- ① Soporte de impermeabilización
- ② Barrera de vapor SELF-DAN® PE
- ③ Aislamiento térmico de lana de roca de alta densidad
- ④ Lámina impermeabilizante ESTERDAN® FM 30 P ELAST
- ⑤ Lámina impermeabilizante POLYDAN® 180-50/GP ELAST+
- ⑥ Fijación mecánica del sistema de impermeabilización
- ⑦ Fijación mecánica del aislamiento térmico

Perimetral:

- ⑧ Imprimación bituminosa IMPRIDAN® 100
- ⑨ Banda de refuerzo E 30 P ELAST
- ⑩ Banda de terminación POLYDAN® 180-50/GP ELAST+
- ⑪ Perfil metálico DANOSA®
- ⑫ Sellado elástico ELASTYDAN® PU 40 GRIS

CUBIERTA DECK NO TRANSITABLE

Impermeabilización: Membrana bituminosa bicapa fijada mecánicamente (SBS+)

Aislamiento térmico: Lana de roca

Acabado: Lámina intemperie



Certificación:
ETE Nº 06/0062

PRESCRIPCIONES TÉCNICAS

Función	Producto	Descripción	Propiedad	Valor
Barrera de vapor	SELF-DAN® PE	Lámina bituminosa autoadhesiva acabada en un film de polietileno.	Resistencia difusión de vapor de agua (EN 13984)	$\mu > 115.000$
Aislamiento térmico	Lana de roca	Paneles rígidos de lana de roca, fijados mecánicamente al soporte base.	Conductividad térmica (EN 12667)	$\lambda = 0,039 \text{ W/m}\cdot\text{K}$
			Reacción al fuego (EN 13501-1)	A1
Impermeabilización	ESTERDAN® FM 30 P ELAST	Lámina bituminosa de betún modificado (SBS) con armadura de fieltro de poliéster y terminación en film plástico.	EN 13707: Láminas bituminosas con armadura para impermeabilización de cubiertas.	
Impermeabilización	POLYDAN® 180-50/GP ELAST+	Lámina bituminosa de betún modificado (SBS+) de alta durabilidad con armadura de fieltro de poliéster de gran gramaje y terminación en gránulo de pizarra.	Guía Europea ETAG 006: Sistemas de impermeabilización de cubiertas con membranas flexibles fijadas mecánicamente.	

UNIDAD DE OBRA

Cubierta plana no transitable (tipo deck) constituida por:

Barrera de vapor de base de lámina bituminosa autoadhesiva SELF-DAN® PE (opcional), aislamiento térmico a base de paneles de lana de roca, de 100 mm de espesor total, fijados mecánicamente al soporte (mínimo 1 fijación por panel); lámina bituminosa de betún modificado con elastómeros, con terminación en film plástico, con armadura de fieltro de poliéster reforzado, de 3 kg/m², ESTERDAN® FM 30 P ELAST fijada mecánicamente al soporte y lámina bituminosa de betún modificado con elastómeros (SBS) de alta durabilidad, autoprotégida con gránulo de pizarra negro, con armadura de fieltro de poliéster reforzada, de 5 kg/m², POLYDAN® 180-50/GP ELAST+ adherida a la anterior con soplete. Las fijaciones serán de doble rosca, con tratamiento anticorrosión 15 o 30 ciclos Kasternich según condiciones tanto exteriores como interiores de humedad, dispondrán de su correspondiente DITE o ETE. La densidad de fijaciones será en función de la altura del edificio, exposición y vientos dominantes de la zona, altura del peto, edificio abierto o cerrado, etc... aumentándose en los perímetros (bordes y esquinas). La distancia entre fijaciones no será inferior a 18 cm ni superior a 36 cm. En caso de que fuese necesario aumentar la densidad de fijaciones, éstas se dispondrán en líneas o hiladas complementarias (una o dos), utilizando como lámina auxiliar ESTERDAN® FM 30 P ELAST.

Incluye parte proporcional de: Encuentros con paramentos elevando la impermeabilización 20 cm en la vertical sobre acabado de cubierta, formada por: perfil de chapa plegada; imprimación bituminosa de base disolvente, 0,3 kg/m², IMPRIDAN® 100; banda de refuerzo en peto con BANDA DE

REFUERZO E 30 P ELAST y banda de terminación con lámina bituminosa (SBS) de alta durabilidad, autoprotégida por gránulo de pizarra negro y armadura de poliéster reforzado de 5 kg/m², POLYDAN® 180-50/GP ELAST+, ambas adheridas al soporte y entre sí con soplete; perfil metálico DANOSA® fijado mecánicamente al paramento y cordón de sellado ELASTYDAN® PU 40 GRIS entre el paramento y el perfil metálico. Encuentros con sumideros formado por: lámina bituminosa de adherencia, con terminación en film plástico, con armadura de fieltro de poliéster reforzado, de 3 kg/m², ESTERDAN® FM 30 P ELAST fijado mecánicamente al soporte; CAZOLETA DANOSA® prefabricada de EPDM del diámetro necesario soldada a la banda de adherencia y PARAGRAVILLAS DANOSA®. Junta de dilatación alzada consistente en: perfil de chapa plegada; imprimación bituminosa de base disolvente, 0,3 kg/m², IMPRIDAN® 100; banda de refuerzo en peto con BANDA DE REFUERZO E 30 P ELAST y banda de terminación con lámina bituminosa (SBS) de alta durabilidad, autoprotégida por gránulo de pizarra negro y armadura de poliéster reforzado de 5 kg/m², POLYDAN® 180-50/GP ELAST+, ambas adheridas al soporte y entre sí con soplete; este tratamiento se realizará a ambos lados de la junta elevada.

Productos provistos de marcado CE europeo y sistema de impermeabilización certificado mediante Evaluación Técnica Europea (ETE) ESTERDAN® PLUS FM BICAPA nº DITE 06/0062. Puesta en obra conforme a (ETE) ESTERDAN® PLUS FM BICAPA nº 06/0062 y a norma UNE 104401.

CUBIERTA TÉCNICA PLANA NO TRANSITABLE

Impermeabilización: Membrana de base de poliuretano monocomponente de aplicación en frío

Aislamiento térmico: Interior

Acabado: Membrana intemperie con poliuretano alifático resistente a los rayos UV

Soporte: Antigua lámina LBM, PVC, TPO, baldosín, con múltiples instalaciones



NTV13

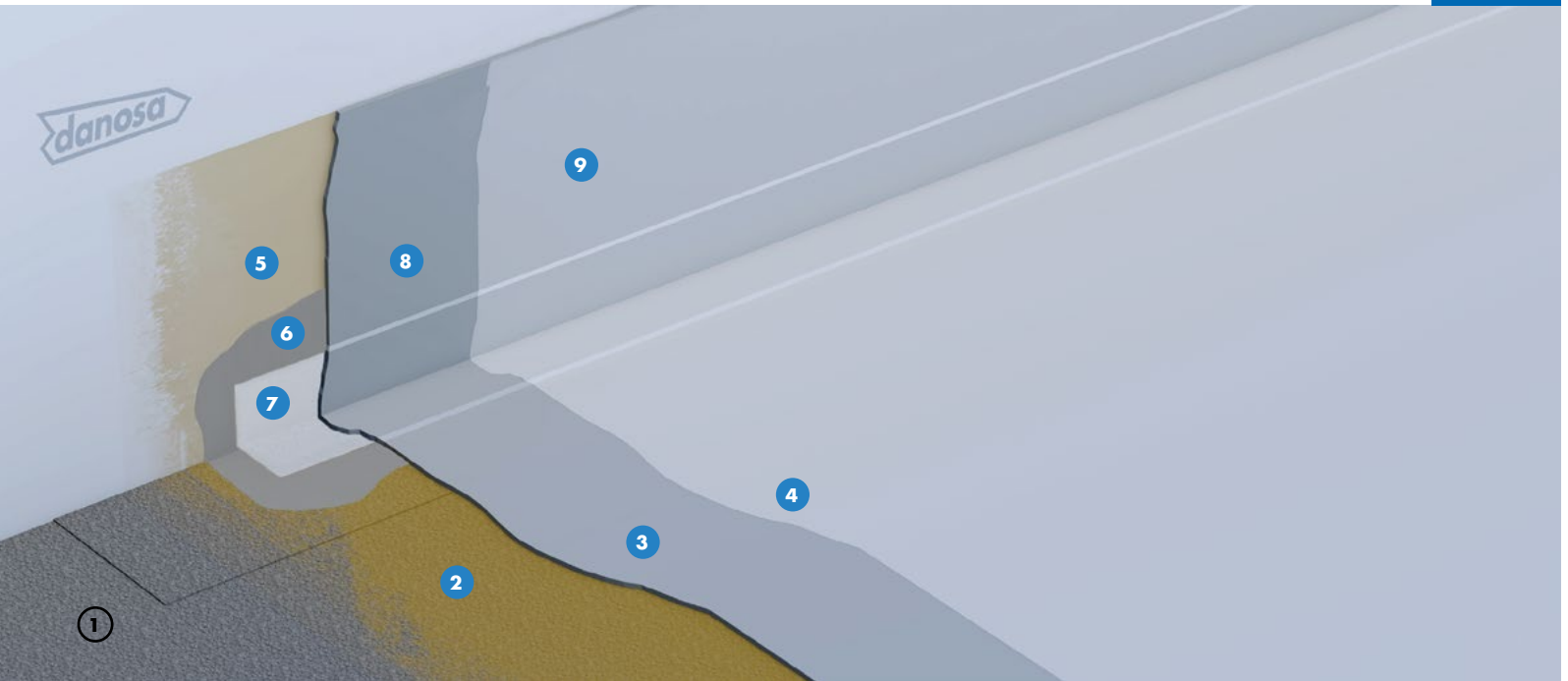

ESTANQUIDAD AL AGUA DANOPUR® HT

VENTAJAS

- Sistema de impermeabilización continuo sin solapes.
- Muy buena adherencia y adaptable a cualquier geometría del soporte.
- Sistemas de impermeabilización de muy buenas resistencias a cambios de temperatura.
- Muy buena capacidad para el puenteo de fisuras.
- Aplicación manual en frío, con rodillo o brocha.
- Elevada elasticidad. Elongación 800 %.
- Alto contenido en sólidos >90 %.

APLICACIÓN

- Edificios logísticos e industriales.
- Edificios de pública concurrencia: centros comerciales, hoteles, instalaciones deportivas.
- Edificios para docencia: colegios, universidades, guarderías.
- Edificios administrativos y corporativos.
- Edificios sanitarios: hospitales, ambulatorios, centros de salud, residencias.

LEYENDA

Cubierta:

- ① Soporte de impermeabilización.
- ② Imprimación de poliuretano bicomponente DANOPRIMER® PU2K
- ③ Membrana impermeabilizante DANOPUR® HT
- ④ Capa de protección a los rayos UV DANOPUR® LT GRIS

Perimetral:

- ⑤ Imprimación de poliuretano bicomponente DANOPRIMER® PU2K
- ⑥ Primera mano membrana impermeabilizante DANOPUR® HT
- ⑦ Banda de refuerzo malla de poliéster PET 50
- ⑧ Membrana impermeabilizante DANOPUR® HT
- ⑨ Capa de protección a los rayos UV DANOPUR® LT GRIS

CUBIERTA TÉCNICA PLANA NO TRANSITABLE



Impermeabilización: Membrana de base de poliuretano monocomponente de aplicación en frío

Aislamiento térmico: Interior

Acabado: Membrana intemperie con poliuretano alifático resistente a los rayos UV

Soporte: Antigua lámina LBM, PVC, TPO, baldosín, con múltiples instalaciones

PRESCRIPCIONES TÉCNICAS

Función	Producto	Descripción	Propiedad	Valor
Imprimación	DANOPRIMER® PU2K	Imprimación de poliuretano bicomponente.	Resistencia adherencia (EN 13892-8)	2,5 N/mm ²
Impermeabilización	DANOPUR® HT	Membrana de poliuretano monocomponente de buena resistencia al desgaste y elevada elasticidad.	Elongación en rotura (ASTM D412)	>800 %
Acabado y sellado	DANOPUR® LT GRIS	Membrana de poliuretano alifático.	Alta resistencia y protección a los rayos UV	

UNIDAD DE OBRA

Rehabilitación de cubierta plana no transitada intemperie, cubierta técnica con múltiples instalaciones constituida por:

Sobre antigua lámina de impermeabilización; incluso reparación de zonas de lámina mal adherida, cortando y volviendo a adherir al soporte y limpieza de la superficie para retirar la suciedad o gránulos minerales mal adheridos; tras la limpieza de la superficie, aplicar una capa de imprimación DANOPRIMER® PU2K, de base poliuretano bicomponente, elástica, de baja viscosidad, para mejorar la consolidación y adherencia de soportes poco porosos, con una resistencia a la adherencia por tracción de 2,5 MPa según EN 13892-8, aplicada en capa gruesa de forma manual, con curado en unas 24 horas y un rendimiento aproximado de 200 a 300 g/m²; una vez curada la imprimación, aplicación de la membrana de impermeabilización DANOPUR® HT a base de poliuretano monocomponente, de aplicación manual en frío, con alto

contenido en sólidos >90 %; totalmente adherido al soporte, con un rendimiento de 1,8 kg/m², con una elongación a rotura según ASTM D412 >800 %, fuerza de tensión según ASTM D14 >4 N/mm², puenteo de fisuras >2 mm (a -10°C); aplicación de capa de sellado final DANOPUR® LT GRIS, con elongación a rotura según DIN EN ISO 527 >100 %, fuerza de tensión según DIN EN ISO 527 > 5 N/mm²; con una dotación de al menos 400 g/m².

Incluye parte proporcional de encuentros con paramentos elevando la impermeabilización 20 cm en la vertical sobre acabado de cubierta formados por cordón de sellado a modo de media caña ELASTYDAN® PU 40 GRIS; imprimación DANOPRIMER® PU2K banda de refuerzo armadura de poliéster PET 50 embebida en la membrana DANOPUR® HT en encuentro con peto; membrana de impermeabilización DANOPUR® HT; capa de sellado y acabado DANOPUR® LT GRIS.

REV00-04/2020

CUBIERTA TÉCNICA PLANA NO TRANSITABLE

Impermeabilización: Membrana de base de poliuretano monocomponente de aplicación en frío

Aislamiento térmico: Interior

Acabado: Membrana intemperie con poliuretano alifático resistente a los rayos UV

Soporte: Antigua lámina LBM, PVC, TPO, baldosín, con múltiples instalaciones



NTV14

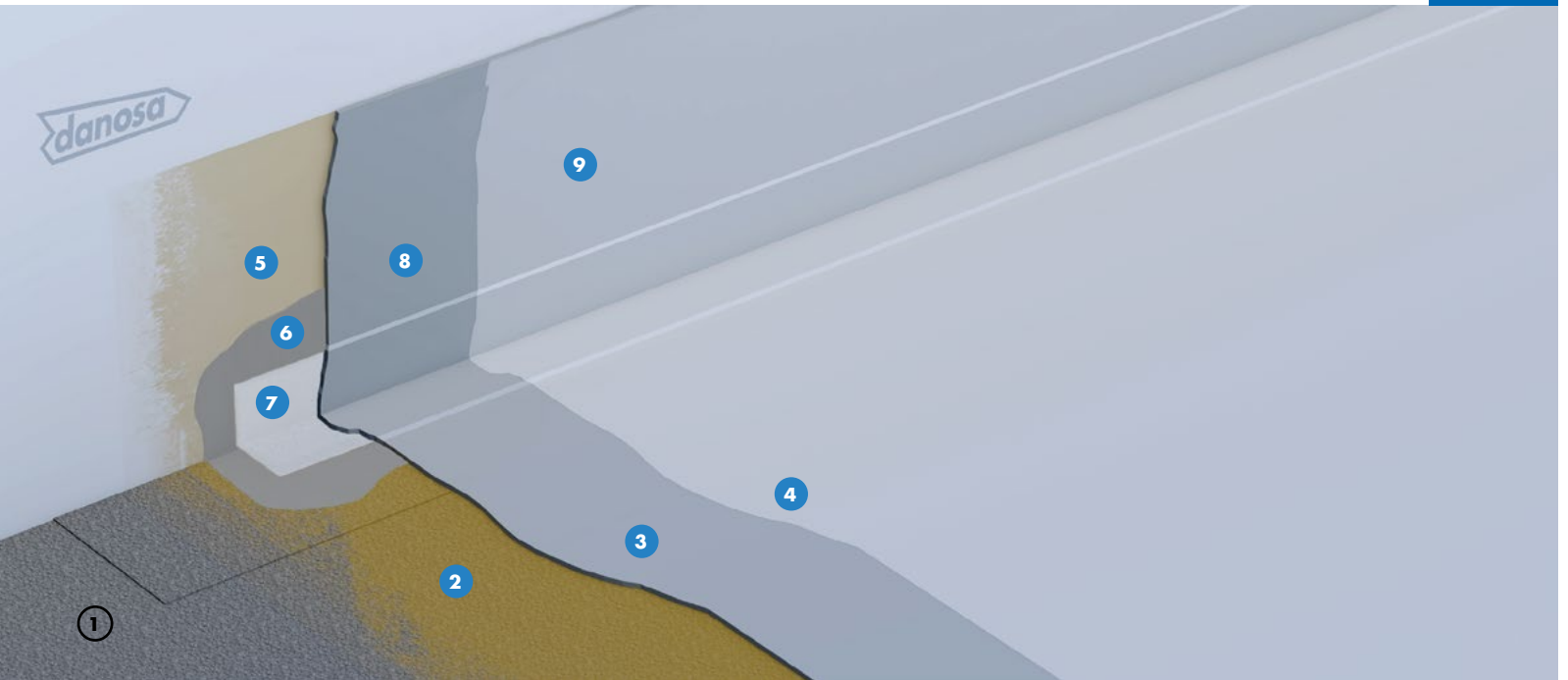

ESTANQUIDAD AL AGUA DANOPUR® PT

VENTAJAS

- Sistema de impermeabilización continuo sin solapes.
- Muy buena adherencia y adaptable a cualquier geometría del soporte.
- Sistemas de impermeabilización de muy buenas resistencias a cambios de temperatura.
- Muy buena capacidad para el puenteo de fisuras.
- Aplicación manual en frío, con rodillo o brocha.
- Elevada elasticidad. Elongación >600 %.
- Alto contenido en sólidos >90 %.

APLICACIÓN

- Edificios logísticos e industriales.
- Edificios de pública concurrencia: centros comerciales, hoteles, instalaciones deportivas.
- Edificios para docencia: colegios, universidades, guarderías.
- Edificios administrativos y corporativos.
- Edificios sanitarios: hospitales, ambulatorios, centros de salud, residencias.

LEYENDA

Cubierta:

- ① Soporte de impermeabilización.
- ② Imprimación de poliuretano bicomponente DANOPRIMER® PU2K
- ③ Membrana impermeabilizante DANOPUR® PT
- ④ Capa de protección a los rayos UV DANOPUR® LT GRIS

Perimetral:

- ⑤ Imprimación de poliuretano bicomponente DANOPRIMER® PU2K
- ⑥ Primera mano membrana impermeabilizante DANOPUR® PT
- ⑦ Banda de refuerzo malla de poliéster PET 50
- ⑧ Membrana impermeabilizante DANOPUR® PT
- ⑨ Capa de protección a los rayos UV DANOPUR® LT GRIS

CUBIERTA TÉCNICA PLANA NO TRANSITABLE



Impermeabilización: Membrana de base de poliuretano monocomponente de aplicación en frío

Aislamiento térmico: Interior

Acabado: Membrana intemperie con poliuretano alifático resistente a los rayos UV

Soporte: Antigua lámina LBM, PVC, TPO, baldosín, con múltiples instalaciones

PRESCRIPCIONES TÉCNICAS

Función	Producto	Descripción	Propiedad	Valor
Imprimación	DANOPRIMER® PU2K	Imprimación de poliuretano bicomponente.	Resistencia adherencia (EN 13892-8)	2,5 N/mm ²
Impermeabilización	DANOPUR® PT	Membrana de poliuretano monocomponente de buena resistencia al desgaste y elevada elasticidad.	Elongación en rotura (ASTM D412)	>600 %
Acabado y sellado	DANOPUR® LT GRIS	Membrana de poliuretano alifático.	Alta resistencia y protección a los rayos UV	

UNIDAD DE OBRA

Rehabilitación de cubierta plana no transitable intemperie, cubierta técnica con múltiples instalaciones constituida por:

Sobre antigua lámina de impermeabilización; incluso reparación de zonas de lámina mal adherida, cortando y volviendo a adherir al soporte y limpieza de la superficie para retirar la suciedad o gránulos minerales mal adheridos; tras la limpieza de la superficie, aplicar una capa de imprimación DANOPRIMER® PU2K, de base poliuretano bicomponente, elástica, de baja viscosidad, para mejorar la consolidación y adherencia de soportes poco porosos, con una resistencia a la adherencia por tracción de 2,5 MPa según EN 13892-8, aplicada en capa gruesa de forma manual, con curado en unas 24 horas y un rendimiento aproximado de 200 a 300 g/m²; una vez curada la imprimación, aplicación de la membrana de impermeabilización DANOPUR® PT a base de poliuretano monocomponente, de aplicación manual en frío, con alto

contenido en sólidos >90 %; totalmente adherido al soporte, con un rendimiento de 1,8 kg/m², con una elongación a rotura según ASTM D412 >600 %, fuerza de tensión según ASTM D14 >4 N/mm², puenteo de fisuras hasta 2 mm armado con malla de poliéster PET 50; aplicación de capa de sellado final DANOPUR® LT GRIS, con elongación a rotura según DIN EN ISO 527 >100 %, fuerza de tensión según DIN EN ISO 527 >5 N/mm²; con una dotación de al menos 400 g/m².

Incluye parte proporcional de encuentros con paramentos elevando la impermeabilización 20 cm en la vertical sobre acabado de cubierta formados por cordón de sellado a modo de media caña ELASTYDAN® PU 40 GRIS; imprimación DANOPRIMER® PU2K banda de refuerzo armadura de poliéster PET 50 embebida en la membrana DANOPUR® PT en encuentro con peto; membrana de impermeabilización DANOPUR® PT; capa de sellado y acabado DANOPUR® LT GRIS.

REV00-04/2020

CUBIERTA PLANA NO TRANSITABLE

Impermeabilización: Membrana bituminosa bicapa adherida (SBS)

Aislamiento térmico: Lana de roca

Acabado: Lámina intemperie



Certificación:
DIT N° 550R/16

NTV15

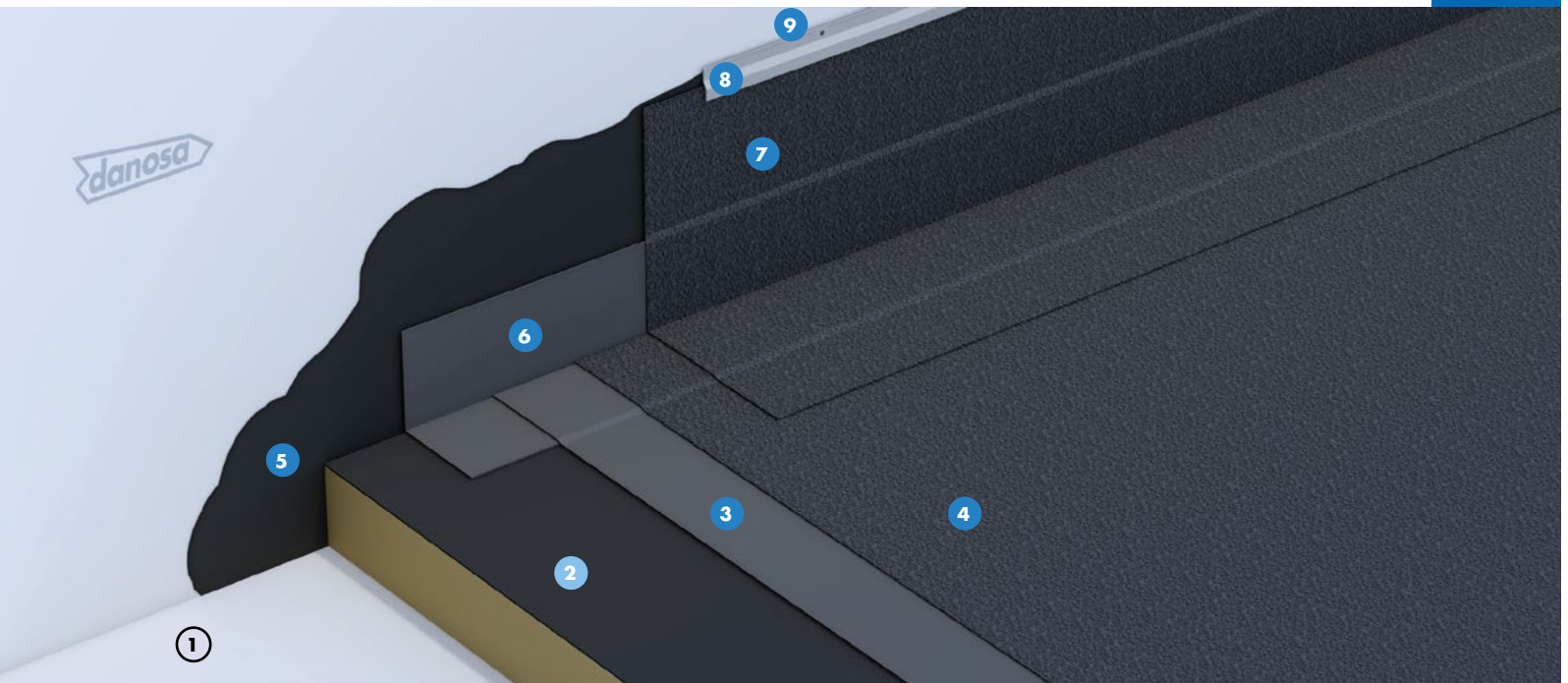

ESTANQUIDAD AL AGUA
GLASDAN® 40 P ELAST

ESTANQUIDAD AL AGUA
POLYDAN® 180-50/GP ELAST+

AHORRO DE ENERGÍA
Lana de roca

VENTAJAS

- Impermeabilización de alta elasticidad y gran durabilidad.
- Aplicación mediante soplete de gas propano.
- Membrana impermeabilizante autocicatrizante.
- Membrana impermeabilizante resistente a la oxidación.
- Impermeabilización bicapa adherida.
- Impermeabilización resistente a la radiación ultravioleta.
- Gran capacidad para el puenteo de fisuras.
- Declaración Ambiental de Producto.

APLICACIÓN

- Edificios logísticos e industriales.
- Edificios de pública concurrencia: centros comerciales.
- Edificios residenciales públicos o privados.
- Edificios para docencia: colegios, universidades, guarderías.
- Edificios administrativos y corporativos.
- Edificios sanitarios: hospitales, ambulatorios, centros de salud, residencias.

LEYENDA

Cubierta:

- 1 Soporte de impermeabilización
- 2 Aislamiento térmico de lana de roca de alta densidad acabada en capa de asfalto
- 3 Lámina impermeabilizante GLASDAN® 40 P ELAST
- 4 Lámina impermeabilizante POLYDAN® 180-50/GP ELAST+

Perimetral:

- 5 Imprimación bituminosa IMPRIDAN® 100
- 6 Banda de refuerzo E 30 P ELAST
- 7 Banda de terminación POLYDAN® 180-50/GP ELAST+
- 8 Perfil metálico DANOSA®
- 9 Sellado elástico ELASTYDAN® PU 40 Gris

CUBIERTA PLANA NO TRANSITABLE

Impermeabilización: Membrana bituminosa bicapa adherida (SBS)

Aislamiento térmico: Lana de roca

Acabado: Lámina intemperie



Certificación:
DIT N° 550R/16

PRESCRIPCIONES TÉCNICAS

Función	Producto	Descripción	Propiedad	Valor
Aislamiento térmico	Lana de roca	Paneles rígidos de lana de roca, con acabado en riego asfáltico en su cara superior, fijados mecánicamente al soporte base.	Conductividad térmica (EN 12667)	$\lambda = 0,039 \text{ W/m}\cdot\text{K}$
			Reacción al fuego (EN 13501-1)	A1
Impermeabilización	GLASDAN® 40 P ELAST	Lámina bituminosa de betún modificado (SBS) con armadura de fieltro de fibra de vidrio y terminación en film plástico.	EN 13969: Láminas anticapilaridad bituminosas incluyendo láminas bituminosas para la estanquidad de estructuras enterradas.	
Impermeabilización	POLYDAN® 180-50/GP ELAST+	Lámina bituminosa de betún modificado (SBS) de alta durabilidad con armadura de fieltro de poliéster de gran gramaje y terminación en gránulo de pizarra.	EN 13707: Láminas bituminosas con armadura para impermeabilización de cubiertas.	

UNIDAD DE OBRA

Cubierta plana no transitable constituida por:

Aislamiento térmico a base de paneles de lana de roca, con acabado asfáltico, de 100 mm de espesor, fijados mecánicamente al soporte (mínimo 5 fijaciones por panel); lámina bituminosa de betún modificado con elastómeros SBS, con terminación en film plástico, con armadura de fieltro de fibra de vidrio, de 4 kg/m², GLASDAN® 40 P ELAST adherida al aislamiento con soplete y lámina bituminosa de betún modificado con elastómeros SBS de alta durabilidad, autoprotégida con gránulo de pizarra negro, con armadura de fieltro de poliéster reforzada, de 5 kg/m², POLYDAN® 180-50/GP ELAST+, adherida a la anterior con soplete.

Incluye parte proporcional de: Encuentros con paramentos elevando la impermeabilización 20 cm en la vertical sobre acabado de cubierta, formada por: imprimación bituminosa de base disolvente, 0,3 kg/m², IMPRIDAN® 100; banda de refuerzo en peto con BANDA DE REFUERZO E 30 P ELAST y banda de terminación con lámina bituminosa (SBS) de alta durabilidad, autoprotégida por gránulo de pizarra negro y armadura de poliéster reforzado de 5 kg/m², POLYDAN® 180-50/GP ELAST+, ambas adheridas al soporte y entre sí con soplete; perfil metálico DANOSA® fijado mecánicamente al paramento y cordón de sellado ELASTYDAN® PU 40 GRIS

entre el paramento y el perfil metálico. Encuentros con sumideros formado imprimación bituminosa de base disolvente, 0,3 kg/m², IMPRIDAN® 100, lámina bituminosa de adherencia, con terminación en film plástico, con armadura de fieltro de poliéster, de 4 kg/m², ESTERDAN® 40 P ELAST adherido al soporte; CAZOLETA DANOSA® prefabricada de EPDM del diámetro necesario soldada a la banda de adherencia y PARAGRAVILLAS DANOSA®. Junta de dilatación consistente en fuelle inferior mediante lámina bituminosa de betún modificado con elastómeros SBS, con terminación en film plástico, con armadura de fieltro de poliéster, de 4 kg/m², ESTERDAN® 40 P ELAST adherida al soporte; relleno con cordón asfáltico JUNTODAN®; fuelle superior mediante lámina bituminosa de betún modificado con elastómeros SBS de alta durabilidad, autoprotégida por gránulo de pizarra negro y armadura de fieltro de poliéster reforzada de 5 kg/m², POLYDAN® 180-50/GP ELAST+.

Productos provistos de marcado CE europeo y sistema de impermeabilización certificado mediante Documento de Idoneidad Técnica (DIT) ESTERDAN® PENDIENTE CERO n° 550R/16. Puesta en obra conforme a DIT n° 550R/16 y norma UNE 104401.

CUBIERTA PLANA AJARDINADA INTENSIVA

Impermeabilización: Membrana bituminosa bicapa adherida (SBS)

Aislamiento térmico: Poliestireno extruido (XPS)

Acabado: Jardín intensivo



Certificación:
DIT N° 550R/16

LEED

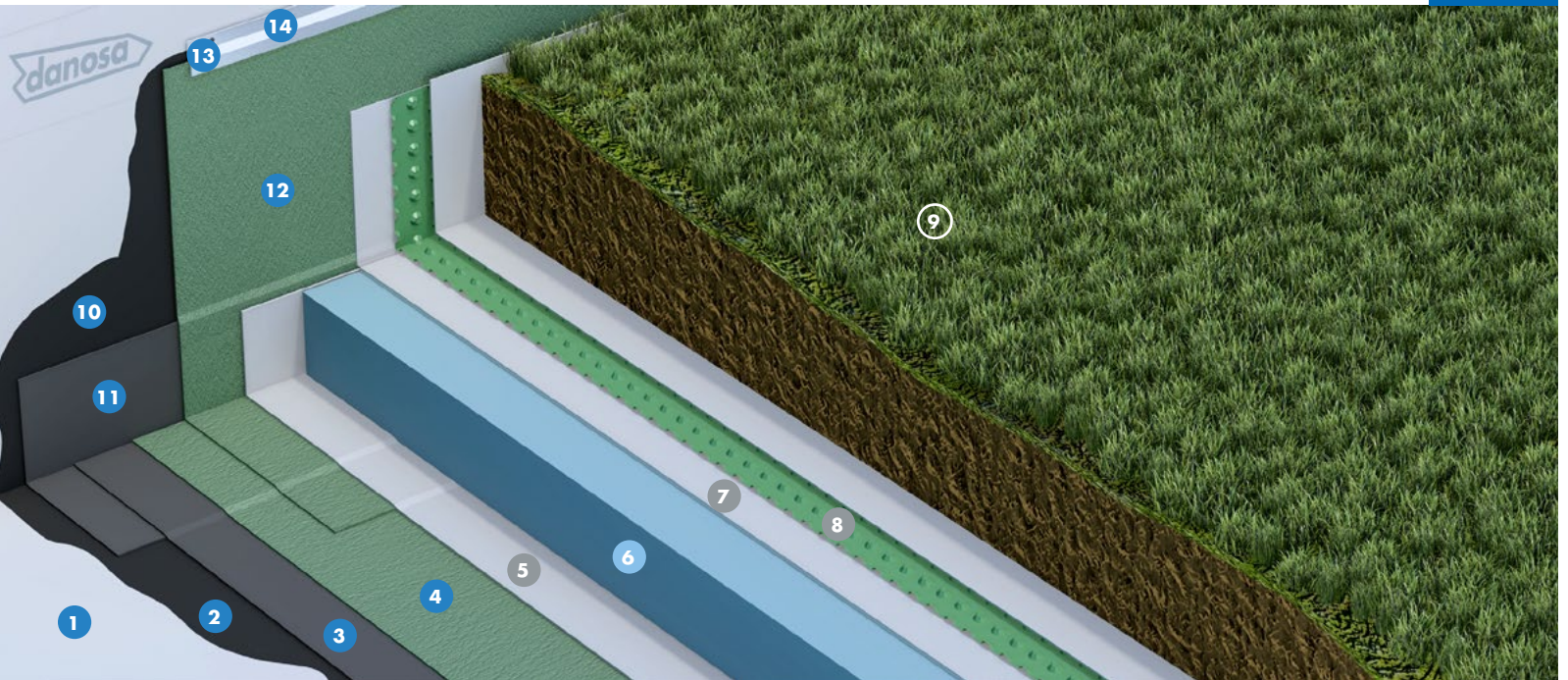

ESTANQUIDAD AL AGUA
GLASDAN® 30 P ELAST

ESTANQUIDAD AL AGUA
**ESTERDAN® PLUS 50/GP ELAST
VERDE JARDÍN**

AHORRO DE ENERGÍA
DANOPREN® TR

VENTAJAS

- Impermeabilización resistente a la penetración de raíces.
- Sistema ajardinado LEED®.
- Impermeabilización de alta elasticidad y gran durabilidad con propiedades autocicatrizantes.
- Impermeabilización bicapa adherida.
- Aplicación mediante soplete de gas propano.
- Membrana impermeabilizante resistente a los microorganismos y a la oxidación.
- Gran capacidad para el puenteo de fisuras.
- Drenaje de alta resistencia a compresión.
- Aislamiento térmico de alta resistencia a compresión y mínima absorción de agua.
- Declaración Ambiental de Producto.

APLICACIÓN

- Edificios logísticos e industriales.
- Edificios de pública concurrencia: centros comerciales.
- Edificios residenciales públicos o privados.
- Edificios para docencia: colegios, universidades, guarderías.
- Edificios administrativos y corporativos.
- Edificios sanitarios: hospitales, ambulatorios, centros de salud, residencias.

LEYENDA

Cubierta:

- 1 Soporte de impermeabilización ARGOSEC® M-25 Élite
- 2 Imprimación bituminosa CURIDAN®
- 3 Lámina impermeabilizante GLASDAN® 30 P ELAST
- 4 Lámina impermeabilizante ESTERDAN® PLUS 50/GP ELAST VERDE JARDÍN
- 5 Capa separadora geotextil DANOFELT® PY 200
- 6 Aislamiento térmico DANOPREN® TR
- 7 Capa separadora geotextil DANOFELT® PY 200
- 8 Capa drenante y filtrante DANODREN® JARDIN
- 9 Sustrato vegetal y plantación intensiva

Perimetral:

- 10 Imprimación bituminosa CURIDAN®
- 11 Banda de refuerzo ESTERDAN® 30 P ELAST
- 12 Banda de terminación ESTERDAN® PLUS 50/GP ELAST VERDE JARDÍN
- 13 Perfil metálico DANOSA®
- 14 Sellado elástico ELASTYDAN® PU 40 GRIS

CUBIERTA PLANA AJARDINADA INTENSIVA

Impermeabilización: Membrana bituminosa bicapa adherida (SBS)
 Aislamiento térmico: Poliestireno extruido (XPS)
 Acabado: Jardín intensivo



Certificación:
 DIT N° 550R/16

PRESCRIPCIONES TÉCNICAS

Función	Producto	Descripción	Propiedad	Valor
Soporte	ARGOSEC® M-25 Élite	Enfoscados estructurales proyectados de baja retracción.	Rendimiento	100 kg/m ²
Imprimación	CURIDAN®	Imprimación bituminosa de base acuosa.	Adherencia	≥ 0,3 kg/m ²
Impermeabilización	GLASDAN® 30 P ELAST	Lámina bituminosa de betún modificado (SBS) con armadura de fibra de vidrio y terminación en film plástico.	EN 13707: Láminas bituminosas con armadura para impermeabilización de cubiertas.	
Impermeabilización	ESTERDAN® PLUS 50/GP ELAST VERDE JARDÍN	Lámina bituminosa de betún modificado (SBS) antiraíces con armadura de fieltro de poliéster y terminación en gránulo de pizarra.	EN 13707: Láminas bituminosas con armadura para impermeabilización de cubiertas.	
Separación	DANOFELT® PY 200	Geotextil no tejido formado por fibras de poliéster.	Gramaje	200 g/m ²
Aislamiento térmico	DANOPREN® TR	Planchas rígidas de poliestireno extruido (XPS) de alta resistencia a compresión y mínima absorción de agua.	Conductividad térmica (EN 12667)	λ = 0,033 - 0,037 W/m·K
Separación	DANOFELT® PY 200	Geotextil no tejido formado por fibras de poliéster.	Gramaje	200 g/m ²
Drenaje y filtración	DANODREN® JARDÍN	Lámina nodular de polietileno de alta densidad (PEAD) y geotextil de polipropileno incorporado.	Drenaje (ISO 12958)	0,5 l/m·s

UNIDAD DE OBRA

Cubierta plana ajardinada intensiva constituida por:

Soporte de impermeabilización en formación de pendientes, ARGOSEC® M-25 Élite (o similar) de espesor medio 50 mm, imprimación bituminosa de base acuosa, 0,3 kg/m², CURIDAN®, lámina bituminosa de betún modificado con elastómeros SBS, con terminación en film plástico, con armadura de fieltro de fibra de vidrio, de 3 kg/m², GLASDAN® 30 P ELAST adherida al soporte con soplete y lámina bituminosa de betún modificado con elastómeros SBS, autoprottegida con gránulo de pizarra y armadura de poliéster reforzado y tratamiento anti-raíz, de 5 kg/m², ESTERDAN® PLUS 50/GP ELAST VERDE JARDÍN adherida a la anterior con soplete; capa separadora formada por geotextil de poliéster DANOFELT® PY 200; aislamiento térmico a base de paneles de poliestireno extruido DANOPREN® TR, de 100 mm de espesor, con juntas perimetrales a media madera; capa separadora formada por geotextil de poliéster DANOFELT® PY 200; capa drenante y filtrante formada por lámina de polietileno con geotextil de polipropileno incorporado DANODREN® JARDÍN; listo para cubrir con sustrato vegetal y plantación intensiva.

Incluye parte proporcional de: Encuentros con paramentos elevando la impermeabilización 20 cm en la vertical sobre acabado de cubierta, formada por: imprimación bituminosa de base acuosa, 0,3 kg/m², CURIDAN®; banda de refuerzo en peto con ESTERDAN 30 P ELAST y banda de terminación con lámina bituminosa autoprottegida por gránulo de pizarra y armadura de poliéster reforzado y tratamiento anti-raíz de

5 kg/m², ESTERDAN® PLUS 50/GP ELAST VERDE JARDÍN, ambas adheridas al soporte y entre sí con soplete; perfil metálico DANOSA® fijado mecánicamente al paramento y cordón de sellado ELASTYDAN® PU 40 GRIS entre el paramento y el perfil metálico. Encuentros con sumideros formado por imprimación bituminosa de base acuosa, 0,3 kg/m², CURIDAN®; lámina bituminosa de adherencia, con terminación en film plástico, con armadura de fieltro de poliéster, de 4 kg/m², ESTERDAN® 40 P ELAST adherida al soporte; CAZOLETA DANOSA® prefabricada de EPDM del diámetro necesario soldada a la banda de adherencia y arqueta de registro de jardinería. Junta de dilatación consistente en imprimación bituminosa de base acuosa, 0,3 kg/m², CURIDAN®; fuelle inferior mediante lámina bituminosa de betún modificado con elastómeros SBS, con terminación en film plástico, con armadura de fieltro de poliéster, de 4 kg/m², ESTERDAN® 40 P ELAST adherida al soporte; relleno con cordón asfáltico JUNTODAN®; fuelle superior mediante lámina bituminosa de betún modificado con elastómeros SBS, autoprottegida con gránulo de pizarra y armadura de poliéster reforzado y tratamiento anti-raíz, de 5 kg/m², ESTERDAN® PLUS 50/GP ELAST VERDE JARDÍN.

Productos provistos de marcado CE europeo y sistema de impermeabilización certificado mediante Documento de Idoneidad Técnica (DIT) ESTERDAN® PENDIENTE CERO n° 550R/16. Puesta en obra conforme a DIT n° 550R/16 y norma UNE 104401.

CUBIERTA PLANA AJARDINADA INTENSIVA

Impermeabilización: Membrana PVC no adherida

Aislamiento térmico: Poliestireno extruido (XPS)

Acabado: Jardín intensivo



Certificación:
DIT Nº 551R/15

INT2

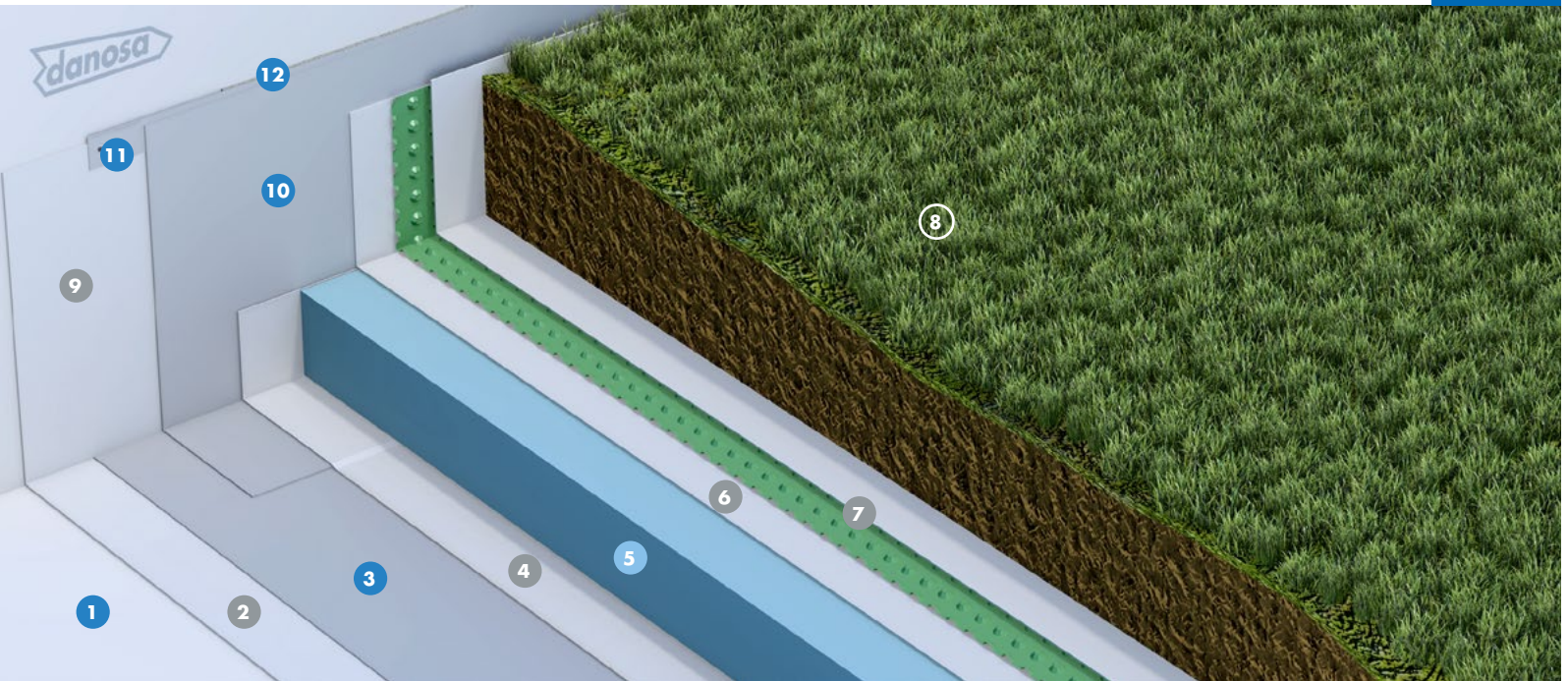

ESTANQUIDAD AL AGUA
DANOPOL® FV 1.2

AHORRO DE ENERGÍA
DANOPREN® TR

VENTAJAS

- Impermeabilización resistente a radiación ultravioleta.
- Impermeabilización resistente a la penetración de raíces.
- Impermeabilización no adherido.
- Sistema ajardinado LEED®.
- Aislamiento térmico de alta resistencia a compresión y mínima absorción de agua.
- Drenaje de alta resistencia a compresión.
- Soldaduras mediante aire caliente.
- Declaración Ambiental de Producto.
- Programa Europeo de reciclaje de materiales de PVC ROOFCOLLECT®.

APLICACIÓN

- Edificios logísticos e industriales.
- Edificios de pública concurrencia: centros comerciales.
- Edificios residenciales públicos o privados.
- Edificios para docencia: colegios, universidades, guarderías.
- Edificios administrativos y corporativos.
- Edificios sanitarios: hospitales, ambulatorios, centros de salud, residencias.

LEYENDA

Cubierta:

- 1 Soporte de impermeabilización ARGOSEC® M-25 Élite
- 2 Capa antipunzonante geotextil DANOFELT® PY 300
- 3 Lámina impermeabilizante DANOPOL® FV 1.2
- 4 Capa separadora geotextil DANOFELT® PY 300
- 5 Aislamiento térmico DANOPREN® TR
- 6 Capa separadora geotextil DANOFELT® PY 200
- 7 Capa drenante y filtrante DANODREN® JARDÍN
- 8 Sustrato vegetal y plantación intensiva

Perimetral:

- 9 Capa antipunzonante geotextil DANOFELT® PY 300
- 10 Banda de terminación DANOPOL® FV 1.2
- 11 Perfil de sujeción colaminado DANOSA® TIPO B
- 12 Sellado elástico ELASTYDAN® PU 40 GRIS

CUBIERTA PLANA AJARDINADA INTENSIVA

Impermeabilización: Membrana PVC no adherida
 Aislamiento térmico: Poliestireno extruido (XPS)
 Acabado: Jardín intensivo



Certificación:
 DIT Nº 551R/15

PRESCRIPCIONES TÉCNICAS

Función	Producto	Descripción	Propiedad	Valor
Soporte	ARGOSEC® M-25 Élite	Enfoscados estructurales proyectados de baja retracción.	Rendimiento	100 kg/m ²
Antipunzonamiento	DANOFELT® PY 300	Geotextil no tejido formado por fibras de poliéster.	Gramaje	300 g/m ²
Impermeabilización	DANOPOL® FV 1.2	Lámina termoplástica de PVC no adherida de alta durabilidad.	EN 13956: Láminas flexibles para impermeabilización.	
Separación	DANOFELT® PY 300	Geotextil no tejido formado por fibras de poliéster.	Gramaje	300 g/m ²
Aislamiento térmico	DANOPREN® TR	Planchas rígidas de poliestireno extruido (XPS) de alta resistencia a compresión y mínima absorción de agua.	Conductividad térmica (EN 12667)	$\lambda = 0,033 - 0,037$ W/m·K
Separación	DANOFELT® PY 200	Geotextil no tejido formado por fibras de poliéster.	Gramaje	200 g/m ²
Drenaje y filtración	DANODREN® JARDÍN	Lámina nodular de polietileno de alta densidad (PEAD) y geotextil de polipropileno incorporado.	Drenaje (ISO 12958)	0,5 l/m·s

UNIDAD DE OBRA

Cubierta plana ajardinada intensiva constituida por:

Soporte de impermeabilización en formación de pendientes, ARGOSEC® M-25 Élite (o similar) de espesor medio 50 mm, capa antipunzonante formada por geotextil de poliéster DANOFELT® PY 300; membrana impermeabilizante formada por lámina termoplástica de PVC con armadura de fibra de vidrio, de 1,2 mm de espesor, DANOPOL® FV 1.2; capa separadora formada por geotextil de poliéster DANOFELT® PY 300; aislamiento térmico a base de paneles de poliestireno extruido DANOPREN® TR, de 100 mm de espesor, con juntas perimetrales a media madera; capa separadora formada por geotextil de poliéster DANOFELT® PY 200; capa drenante y filtrante formada por lámina de polietileno DANODREN® JARDÍN; listo para cubrir con sustrato vegetal y plantación intensiva.

Incluye parte proporcional de encuentros con paramentos elevando la impermeabilización 20 cm en la vertical sobre acabado de cubierta, formada por: capa antipunzonante

geotextil DANOFELT® PY 300; lámina termoplástica de PVC, de 1,2 mm de espesor, DANOPOL® FV 1.2; perfil de chapa colaminada DANOSA® TIPO B fijada mecánicamente al paramento y cordón de sellado de poliuretano mediante ELASTYDAN® PU 40 GRIS entre el paramento y el perfil de chapa colaminada. Encuentros entre tres planos de impermeabilización formados por piezas de refuerzo de membrana de PVC DANOPOL® del mismo color en RINCONES y ESQUINAS. Encuentros con sumideros formado por: CAZOLETA DANOSA® prefabricada de PVC del diámetro necesario provista de ala para ser soldada a la membrana impermeabilizante y arqueta de registro de jardinería.

Productos provistos de marcado CE europeo y sistema de impermeabilización certificado mediante Documento de Idoneidad Técnica (DIT) DANOPOL® PENDIENTE CERO nº 551/10. En conformidad con el CTE. Puesta en obra conforme a DIT nº 551R/10 y UNE 104416.

REV02-12/2020

CUBIERTA PLANA AJARDINADA EXTENSIVA

Impermeabilización: Membrana bituminosa bicapa adherida (SBS)

Aislamiento térmico: Poliestireno extruido (XPS)

Acabado: Jardín extensivo



Certificación:
DIT Nº 550R/16

EXTI

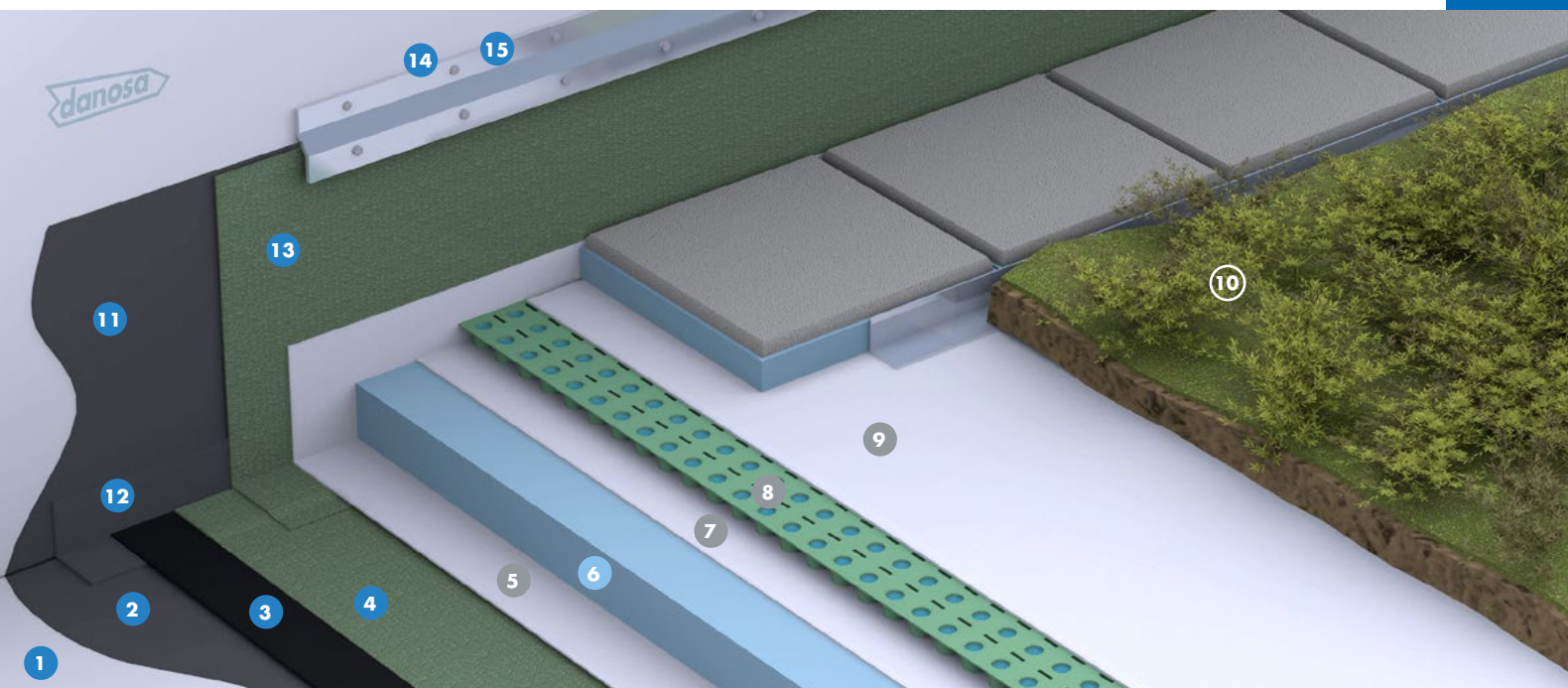

ESTANQUIDAD AL AGUA
GLASDAN® 30 P ELAST

ESTANQUIDAD AL AGUA
ESTERDAN® PLUS 50/GP ELAST
VERDE JARDÍN

AHORRO DE ENERGÍA
DANOPREN® TR

VENTAJAS

- Impermeabilización resistente a la penetración de raíces.
- Sistema ajardinado LEED®.
- Impermeabilización de alta elasticidad y gran durabilidad con propiedades autocicatrizantes.
- Impermeabilización bicapa adherida.
- Aplicación mediante soplete de gas propano.
- Membrana impermeabilizante resistente a los microorganismos y a la oxidación.
- Gran capacidad para el puenteo de fisuras.
- Drenaje de alta resistencia a compresión.
- Aislamiento térmico de alta resistencia a compresión y mínima absorción de agua.
- Declaración Ambiental de Producto.

APLICACIÓN

- Edificios logísticos e industriales.
- Edificios de pública concurrencia: centros comerciales.
- Edificios residenciales públicos o privados.
- Edificios para docencia: colegios, universidades, guarderías.
- Edificios administrativos y corporativos.
- Edificios sanitarios: hospitales, ambulatorios, centros de salud, residencias.

LEYENDA

Cubierta:

- 1 Soporte de impermeabilización ARGOSEC® M-25 Élite
- 2 Imprimación bituminosa CURIDAN®
- 3 Lámina impermeabilizante GLASDAN® 30 P ELAST
- 4 Lámina impermeabilizante ESTERDAN® PLUS 50/GP ELAST VERDE JARDÍN
- 5 Capa separadora geotextil DANOFELT® PY 200
- 6 Aislamiento térmico DANOPREN® TR
- 7 Capa separadora geotextil DANOFELT® PY 200
- 8 Capa retenedora DANODREN® R-20
- 9 Capa filtrante geotextil DANOFELT® PY 200
- 10 Sustrato vegetal y plantación extensiva

Perimetral:

- 11 Imprimación bituminosa CURIDAN®
- 12 Banda de refuerzo E 30 P ELAST (0,32 m)
- 13 Banda de terminación ESTERDAN® PLUS 50/GP ELAST VERDE JARDÍN
- 14 Perfil metálico DANOSA®
- 15 Sellado elástico ELASTYDAN® PU 40 GRIS

CUBIERTA PLANA AJARDINADA EXTENSIVA

Impermeabilización: Membrana bituminosa bicapa adherida (SBS)
 Aislamiento térmico: Poliestireno extruido (XPS)
 Acabado: Jardín extensivo



Certificación:
 DIT N° 550R/16

PRESCRIPCIONES TÉCNICAS

Función	Producto	Descripción	Propiedad	Valor
Soporte	ARGOSEC® M-25 Élite	Enfoscados estructurales proyectados de baja retracción.	Rendimiento	100 kg/m ²
Imprimación	CURIDAN®	Imprimación bituminosa de base acuosa.	Adherencia	≥ 0,3 kg/m ²
Impermeabilización	GLASDAN® 30 P ELAST	Lámina bituminosa de betún modificado (SBS) con armadura de fibra de vidrio y terminación en film plástico.	EN 13707: Láminas bituminosas con armadura para impermeabilización de cubiertas.	
Impermeabilización	ESTERDAN® PLUS 50/GP ELAST VERDE JARDÍN	Lámina bituminosa de betún modificado (SBS) anti-raíces con armadura de fieltro de poliéster y terminación en gránulo de pizarra.	EN 13707: Láminas bituminosas con armadura para impermeabilización de cubiertas. EN 13948: Resistencia a la penetración de raíces.	
Separación	DANOFELT® PY 200	Geotextil no tejido formado por fibras de poliéster.	Gramaje	200 g/m ²
Aislamiento térmico	DANOPREN® TR	Planchas rígidas de poliestireno extruido (XPS) de alta resistencia a compresión y mínima absorción de agua.	Conductividad térmica (EN 12667)	λ = 0,033 - 0,037 W/m·K
Separación	DANOFELT® PY 200	Geotextil no tejido formado por fibras de poliéster.	Gramaje	200 g/m ²
Retención y drenaje	DANODREN® R-20	Lámina retenedora nodular de polietileno de alta densidad (HDPE)	Drenaje y retención (DIN 53495)	D: 2,5 l/m·s R: 5 l/m ²
Filtración	DANOFELT® PY 200	Geotextil no tejido formado por fibras de poliéster	Gramaje	200 g/m ²

UNIDAD DE OBRA

Cubierta plana ajardinada extensiva constituida por:

Soporte de impermeabilización en formación de pendientes, ARGOSEC® M-25 Élite (o similar) de espesor medio 50 mm, imprimación bituminosa de base acuosa, 0,3 kg/m², CURIDAN®, lámina bituminosa de betún modificado con elastómeros SBS, con terminación en film plástico, con armadura de fieltro de fibra de vidrio, de 3 kg/m², GLASDAN® 30 P ELAST adherida al soporte con soplete y lámina bituminosa de betún modificado con elastómeros SBS, anti-raíz autoprotégida con gránulo de pizarra y armadura de poliéster reforzado, de 5 kg/m², ESTERDAN® PLUS 50/GP ELAST VERDE JARDÍN adherida a la anterior con soplete; capa separadora formada por geotextil de poliéster DANOFELT® PY 200; aislamiento térmico a base de paneles de poliestireno extruido DANOPREN® TR, de 100 mm de espesor, con juntas perimetrales a media madera; capa separadora formada por geotextil de poliéster DANOFELT® PY 200; capa drenante y acumuladora de agua formada por lámina de polietileno DANODREN® R-20; capa filtrante compuesta por geotextil de poliéster DANOFELT® PY 200; listo para cubrir con sustrato vegetal.

Incluye parte proporcional de: Encuentros con paramentos elevando la impermeabilización 20 cm en la vertical sobre acabado de cubierta, formada por: imprimación bituminosa de base acuosa, 0,3 kg/m², CURIDAN®; banda de refuerzo en peto con BANDA DE REFUERZO E 30 P ELAST y banda

de terminación con lámina bituminosa anti-raíz autoprotégida con gránulo de pizarra y armadura de poliéster reforzado y tratamiento anti-raíz de 5 kg/m², ESTERDAN® PLUS 50/GP ELAST VERDE JARDÍN, ambas adheridas al soporte y entre sí con soplete; perfil metálico DANOSA® fijado mecánicamente al paramento y cordón de sellado ELASTYDAN® PU 40 GRIS entre el paramento y el perfil metálico. Encuentros con sumideros formado por imprimación bituminosa de base acuosa, 0,3 kg/m², CURIDAN®; lámina bituminosa de adherencia, con armadura de fieltro de poliéster, de 4 kg/m², ESTERDAN® 40 P ELAST adherida al soporte; CAZOLETA DANOSA® prefabricada de caucho del diámetro necesario soldada a la banda de adherencia y PARAGRAVILLAS DANOSA®. Junta de dilatación consistente en imprimación bituminosa de base acuosa, 0,3 kg/m², CURIDAN®; fuelle inferior mediante lámina bituminosa de betún modificado con elastómeros SBS, con armadura de fieltro de poliéster, de 4 kg/m², ESTERDAN® 40 P ELAST adherida al soporte; relleno con cordón asfáltico JUNTODAN®; fuelle superior mediante lámina bituminosa de betún modificado con elastómeros SBS anti-raíz, autoprotégida con gránulo de pizarra y armadura de poliéster reforzado, de 5 kg/m², ESTERDAN® PLUS 50/GP ELAST VERDE JARDÍN.

Productos provistos de marcado CE europeo y sistema de impermeabilización certificado mediante Documento de Idoneidad Técnica (DIT) ESTERDAN® PENDIENTE CERO n° 550R/16. Puesta en obra conforme a DIT n° 550R/16 y norma UNE 104401.

CUBIERTA PLANA AJARDINADA EXTENSIVA

Impermeabilización: Membrana PVC no adherida

Aislamiento térmico: Poliestireno extruido (XPS)

Acabado: Jardín extensivo



Certificación:
DIT N° 551R/15

EXT2

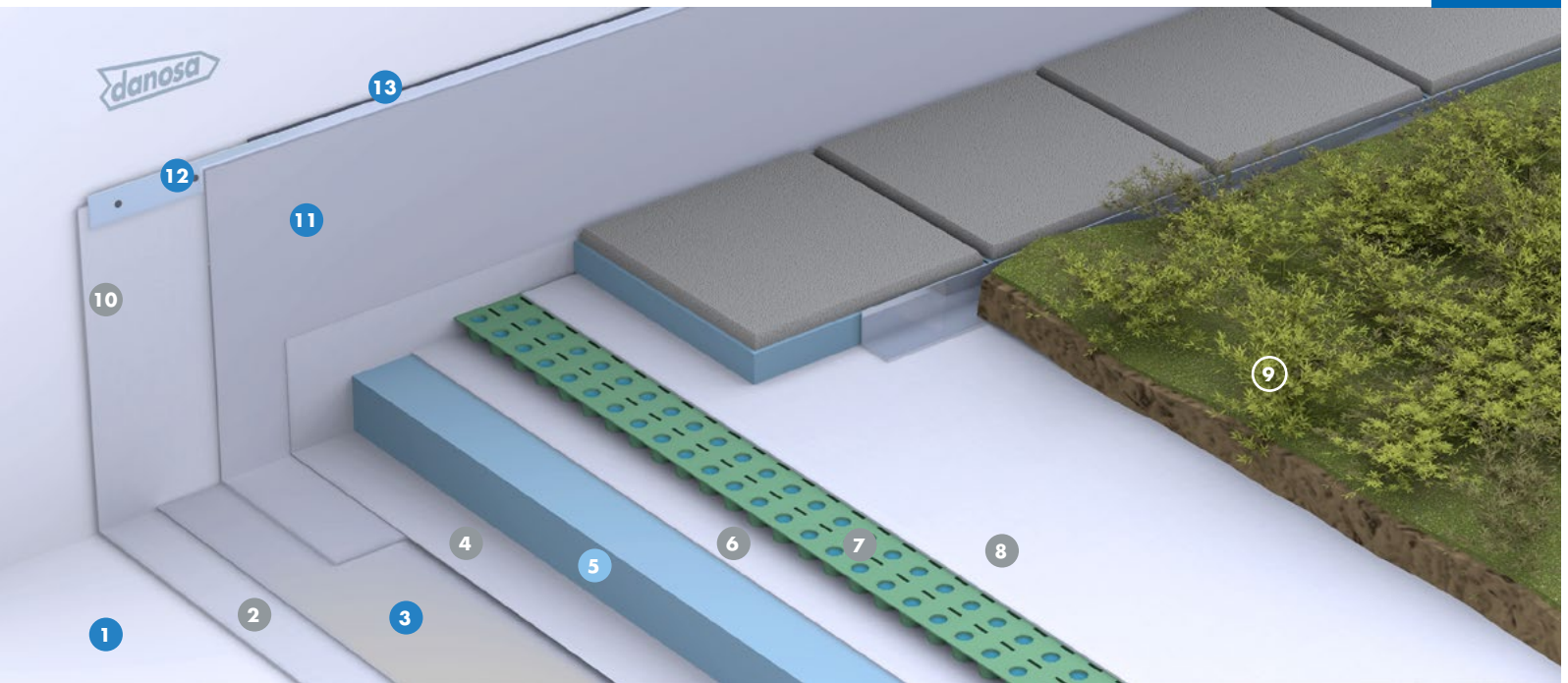

ESTANQUIDAD AL AGUA
DANOPOL® FV 1.2

AHORRO DE ENERGÍA
DANOPREN® TR

VENTAJAS

- Impermeabilización resistente a radiación ultravioleta.
- Impermeabilización resistente a la penetración de raíces.
- Impermeabilización no adherida.
- Sistema ajardinado LEED®.
- Aislamiento térmico de alta resistencia a compresión y mínima absorción de agua.
- Drenaje de alta resistencia a compresión.
- Soldaduras mediante aire caliente.
- Declaración Ambiental de Producto.
- Programa Europeo de reciclaje de materiales de PVC ROOFCOLLECT®.

APLICACIÓN

- Edificios logísticos e industriales.
- Edificios de pública concurrencia: centros comerciales.
- Edificios residenciales públicos o privados.
- Edificios para docencia: colegios, universidades, guarderías.
- Edificios administrativos y corporativos.
- Edificios sanitarios: hospitales, ambulatorios, centros de salud, residencias.

LEYENDA

Cubierta:

- 1 Soporte de impermeabilización ARGOSEC® M-25 Élite
- 2 Capa antipunzonante geotextil DANOFELT® PY 300
- 3 Lámina impermeabilizante DANOPOL® FV 1.2
- 4 Capa separadora geotextil DANOFELT® PY 300
- 5 Aislamiento térmico DANOPREN® TR
- 6 Capa separadora geotextil DANOFELT® PY 200
- 7 Capa retenedora y drenante DANODREN® R-20
- 8 Capa filtrante geotextil DANOFELT® PY 200
- 9 Sustrato vegetal y plantación extensiva

Perimetral:

- 10 Capa antipunzonante geotextil DANOFELT® PY 300
- 11 Banda de terminación DANOPOL® FV 1.2
- 12 Perfil de sujeción colaminado DANOSA TIPO B
- 13 Sellado elástico ELASTYDAN® PU 40 GRIS

CUBIERTA PLANA AJARDINADA EXTENSIVA

Impermeabilización: Membrana PVC no adherida
 Aislamiento térmico: Poliestireno extruido (XPS)
 Acabado: Jardín extensivo



Certificación:
 DIT Nº 551R/15

PRESCRIPCIONES TÉCNICAS

Función	Producto	Descripción	Propiedad	Valor
Soporte	ARGOSEC® M-25 Élite	Enfoscados estructurales proyectados de baja retracción.	Rendimiento	100 kg/m ²
Antipunzonamiento	DANOFELT® PY 300	Geotextil no tejido formado por fibras de poliéster.	Gramaje	300 g/m ²
Impermeabilización	DANOPOL® FV 1.2	Lámina termoplástica de PVC no adherida de alta durabilidad.	EN 13956: Láminas flexibles para impermeabilización.	
Separación	DANOFELT® PY 300	Geotextil no tejido formado por fibras de poliéster.	Gramaje	300 g/m ²
Aislamiento térmico	DANOPREN® TR	Planchas rígidas de poliestireno extruido (XPS) de alta resistencia a compresión y mínima absorción de agua.	Conductividad térmica (EN 12667)	$\lambda = 0,033 - 0,037$ W/m·K
Separación	DANOFELT® PY 200	Geotextil no tejido formado por fibras de poliéster.	Gramaje	200 g/m ²
Retención y drenaje	DANODREN® R-20	Lámina retenedora nodular de polietileno de alta densidad (HDPE).	Drenaje y retención (DIN 53495)	D: 2,2 l/m·s R: 5 l/m ²
Filtración	DANOFELT® PY 200	Geotextil no tejido formado por fibras de poliéster.	Gramaje	200 g/m ²

UNIDAD DE OBRA

Cubierta plana ajardinada extensiva constituida por:

Soporte de impermeabilización en formación de pendientes, ARGOSEC® M-25 Élite (o similar) de espesor medio 50 mm, capa antipunzonante formada por geotextil de poliéster DANOFELT® PY 300; membrana impermeabilizante formada por lámina termoplástica de PVC con armadura de fibra de vidrio, de 1,2 mm de espesor, DANOPOL® FV 1.2; capa separadora formada por geotextil de poliéster DANOFELT® PY 300; aislamiento térmico a base de paneles de poliestireno extruido DANOPREN® TR, de 100 mm de espesor, con juntas perimetrales a media madera; capa separadora formada por geotextil de poliéster DANOFELT® PY 200; capa drenante formada por lámina de polietileno DANODREN® R-20; capa filtrante formada por geotextil de poliéster DANOFELT® PY 200; listo para cubrir con sustrato vegetal, roca volcánica y plantación de vegetación tipo sedum.

Incluye parte proporcional de encuentros con paramentos elevando la impermeabilización 20 cm en la vertical sobre

acabado de cubierta, formada por: capa antipunzonante geotextil DANOFELT® PY 300; lámina termoplástica de PVC, de 1,2 mm de espesor, DANOPOL® FV 1.2; perfil de chapa colaminada DANOSA® TIPO B fijada mecánicamente al paramento y cordón de sellado de poliuretano mediante ELASTYDAN® PU 40 GRIS entre el paramento y el perfil de chapa colaminada. Encuentros entre tres planos de impermeabilización formados por piezas de refuerzo de membrana de PVC DANOPOL® del mismo color en RINCONES y ESQUINAS. Encuentros con sumideros formado por: CAZOLETA DANOSA® prefabricada de PVC del diámetro necesario provista de ala para ser soldada a la membrana impermeabilizante y PARAGRAVILLAS DANOSA®.

Productos provistos de marcado CE europeo y sistema de impermeabilización certificado mediante Documento de Idoneidad Técnica (DIT) DANOPOL® PENDIENTE CERO nº 551R/10. Conforme a CTE. Puesta en obra conforme a DIT nº 551R/10 y UNE 104416.

REV02-12/2020

CUBIERTA PLANA AJARDINADA EXTENSIVA

Impermeabilización: Membrana PVC no adherida

Aislamiento térmico: Poliestireno extruido (XPS)

Acabado: Jardín extensivo



Certificación:
DIT N° 551R/15

EXT4

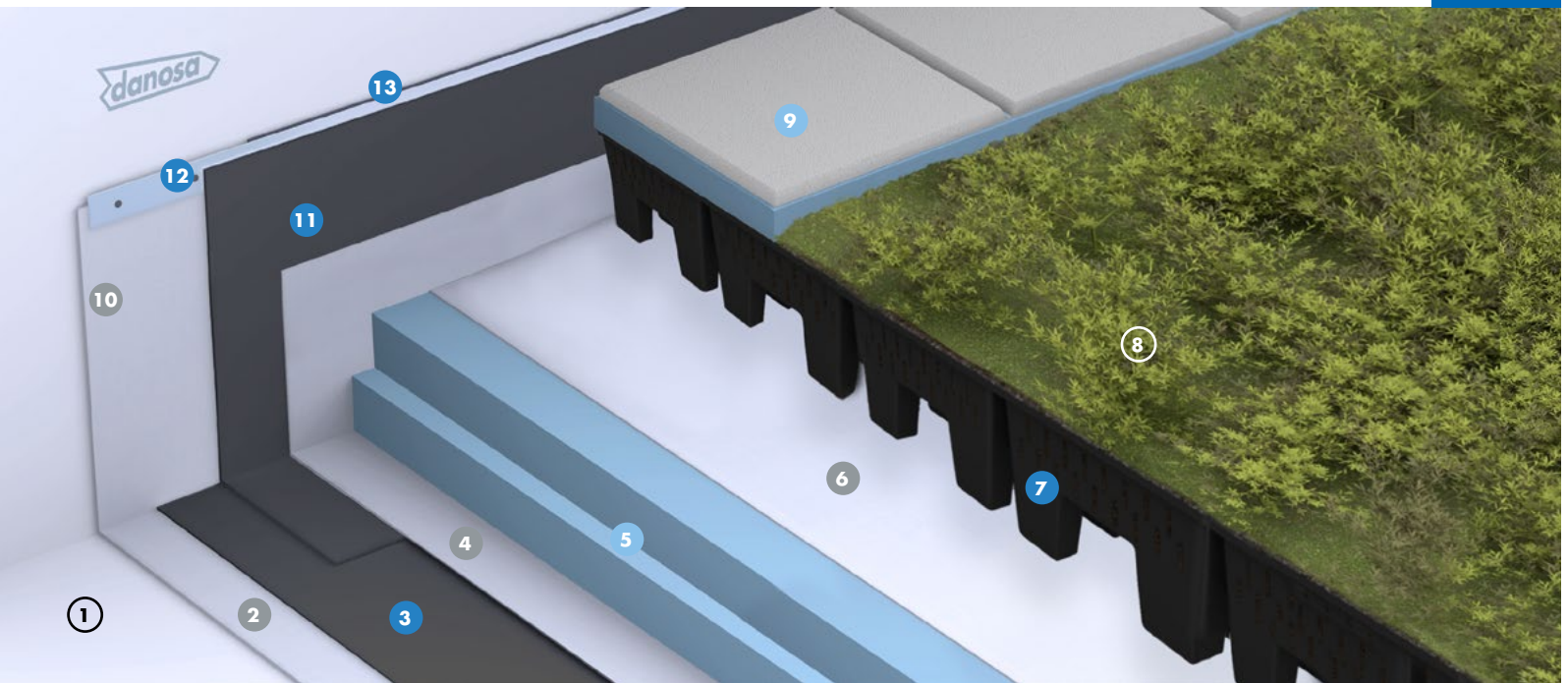

ESTANQUIDAD AL AGUA
DANOPOL+® FV 1.5

AHORRO DE ENERGÍA
DANOPREN® TR

VENTAJAS

- Impermeabilización resistente a radiación ultravioleta.
- Impermeabilización resistente a la penetración de raíces.
- Impermeabilización no adherida.
- Sistema ajardinado LEED®.
- Aislamiento térmico de alta resistencia a compresión y mínima absorción de agua.
- Drenaje de alta resistencia a compresión.
- Soldaduras mediante aire caliente.
- Declaración Ambiental de Producto.
- Programa Europeo de reciclaje de materiales de PVC ROOFCOLLECT®.

APLICACIÓN

- Edificios logísticos e industriales.
- Edificios de pública concurrencia: centros comerciales.
- Edificios residenciales públicos o privados.
- Edificios para docencia: colegios, universidades, guarderías.
- Edificios administrativos y corporativos.
- Edificios sanitarios: hospitales, ambulatorios, centros de salud, residencias.

LEYENDA

Fachada:

- ① Soporte de impermeabilización
- ② Capa antipunzonante geotextil DANOFELT® PY 300
- ③ Lámina impermeabilizante DANOPOL+® FV 1.5
- ④ Capa separadora geotextil DANOFELT® PY 300
- ⑤ Aislamiento térmico DANOPREN® TR
- ⑥ Capa separadora geotextil DANOFELT® PY 300
- ⑦ Capa drenante y filtrante MÓDULO ESPORA
- ⑧ Sustrato vegetal y tepe de sedum
- ⑨ Pavimento aislante fotocatalítico DANOLOSA® NOx Blanca

Perimetral:

- ⑩ Capa antipunzonante geotextil DANOFELT® PY 300
- ⑪ Banda de terminación DANOPOL+® FV 1.5
- ⑫ Perfil de sujeción colaminado DANOSA TIPO B
- ⑬ Sellado elástico ELASTYDAN® PU 40 GRIS

CUBIERTA PLANA AJARDINADA EXTENSIVA

Impermeabilización: Membrana PVC no adherida
Aislamiento térmico: Poliestireno extruido (XPS)
Acabado: Jardín extensivo



Certificación:
DIT N° 551R/15

PRESCRIPCIONES TÉCNICAS

Función	Producto	Descripción	Propiedad	Valor
Antipunzonamiento	DANOFELT® PY 300	Geotextil no tejido formado por fibras de poliéster.	Gramaje	300 g/m ²
Impermeabilización	DANOPOL+® FV 1.5	Lámina termoplástica de PVC no adherida de alta durabilidad.	EN 13956: Láminas flexibles para impermeabilización.	
Separación	DANOFELT® PY 300	Geotextil no tejido formado por fibras de poliéster.	Gramaje	300 g/m ²
Aislamiento térmico	DANOPREN® TR	Planchas rígidas de poliestireno extruido (XPS) de alta resistencia a compresión y mínima absorción de agua.	Conductividad térmica (EN 12667)	$\lambda = 0,033 - 0,037$ W/m·K
Separación	DANOFELT® PY 300	Geotextil no tejido formado por fibras de poliéster.	Gramaje	300 g/m ²
Retención y drenaje	MÓDULO ESPORA	Bandeja de polipropileno reciclado de alto impacto para instalación de cubiertas ajardinadas.	Resistencia a compresión	> 1500 kg/m ²
Pavimento aislante	DANOLOSA® NOx Blanca	Pavimento aislante, drenante y fotocatalítico de 50x50 cm, compuesto de hormigón poroso y base de poliestireno extruido.	Conductividad térmica (EN 12667)	$\lambda = 0,034$ W/m·K

UNIDAD DE OBRA

Cubierta plana ajardinada extensiva compuesta por:

Aislamiento térmico a base de dos paneles de poliestireno extruido DANOPREN® TR, de 100 mm de espesor total, con juntas perimetrales a media madera; soporte de impermeabilización en formación de pendientes, ARGOSEC® M-25 Élite o equivalente de espesor medio 50 mm; capa antipunzonante formada por geotextil de poliéster DANOFELT® PY 300; membrana impermeabilizante formada por lámina termoplástica de PVC con armadura de fibra de vidrio, de 1,5 mm de espesor, DANOPOL+® FV 1.5 DARK GREY ANTHRACITE; capa separadora formada por geotextil de poliéster DANOFELT® PY 300; capa drenante y filtrante formada por MÓDULO ESPORA fabricado en polipropileno reciclado de alto impacto con función antirraíz, de medidas L/B/H 60x30x10 cm; sustrato para cubierta extensiva de 50 mm de espesor; listo para ejecutar cubierta vegetal de tepe de Sedum Mix de 2 a 4 cm de espesor o similar.

Incluye parte proporcional de pasillo perimetral con DANOLOSA® NOx Blanca 95, encuentros con paramentos elevando la impermeabilización 20 cm en la vertical sobre

acabado de cubierta, formada por: capa antipunzonante geotextil DANOFELT® PY 300; lámina termoplástica de PVC, de 1,2 mm de espesor, DANOPOL® FV 1.2; perfil de chapa colaminada DANOSA® TIPO B fijada mecánicamente al paramento y cordón de sellado de poliuretano mediante ELASTYDAN® PU 40 GRIS entre el paramento y el perfil de chapa colaminada. Encuentros entre tres planos de impermeabilización formados por: piezas de refuerzo de membrana de PVC DANOPOL® del mismo color en RINCONES y ESQUINAS.

Encuentros con sumideros formado por: CAZOLETA DANOSA® prefabricada de PVC del diámetro necesario provista de ala para ser soldada a la membrana impermeabilizante y PARAGRAVILLAS DANOSA®.

Productos provistos de marcado CE europeo y sistema de impermeabilización certificado mediante Documento de Idoneidad Técnica (DIT) DANOPOL® PENDIENTE CERO n° 551R/20. Conforme a CTE. Puesta en obra conforme a DIT n° 551R/20 y UNE 104416. Medida la superficie realmente ejecutada. Acabado no incluido.

REV00-10/2020

CUBIERTA PLANA REFLECTANTE

Impermeabilización: Membrana PVC fijada mecánicamente

Aislamiento térmico: Poliisocianurato (PIR)

Acabado: Lámina intemperie reflectante



Certificación:
ETE Nº 10/0054

REFI



ESTANQUIDAD AL AGUA
DANOPOL® HS 1.5 COOL ROOFING

AHORRO DE ENERGÍA
DANOPIR® AL

VENTAJAS

- Impermeabilización resistente a radiación ultravioleta.
- Sistema de impermeabilización y aislamiento ligero.
- Impermeabilización de alta durabilidad.
- Sistema reflectante LEED®.
- Impermeabilización fijada mecánicamente.
- Aislamiento térmico de baja conductividad y alta resistencia a compresión.
- Soldaduras mediante aire caliente y control mediante máquinas soldadoras automáticas.
- Declaración Ambiental de Producto.
- Programa Europeo de reciclaje de materiales de PVC ROOFCOLLECT®.

APLICACIÓN

- Edificios logísticos e industriales.
- Edificios de pública concurrencia: centros comerciales.
- Edificios residenciales públicos o privados.
- Edificios para docencia: colegios, universidades, guarderías.
- Edificios administrativos y corporativos.
- Edificios sanitarios: hospitales, ambulatorios, centros de salud, residencias.

LEYENDA

Cubierta:

- ① Soporte de impermeabilización
- ② Barrera de vapor DANOPOL® 250 BV
- ③ Aislamiento térmico poliisocianurato DANOPIR® AL
- ④ Banda de terminación DANOPOL® HS 1.5 COOL ROOFING
- ⑤ Sellado de solapes DANOPOL® LÍQUIDO
- ⑥ Fijación mecánica del sistema de impermeabilización
- ⑦ Fijación mecánica del aislamiento térmico

Perimetral:

- ⑧ Banda de terminación DANOPOL® HS 1.5 COOL ROOFING
- ⑨ Perfil de sujeción colaminado DANOSA TIPO B
- ⑩ Sellado elástico ELASTYDAN® PU 40 GRIS
- ⑪ Adhesivo GLUE-DAN® PVC

CUBIERTA PLANA REFLECTANTE

Impermeabilización: Membrana PVC fijada mecánicamente

Aislamiento térmico: Poliisocianurato (PIR)

Acabado: Lámina intemperie reflectante



Certificación:
ETE Nº 10/0054

PRESCRIPCIONES TÉCNICAS

Función	Producto	Descripción	Propiedad	Valor
Barrera de vapor	DANOPOL® 250 BV	Lámina de polietileno de baja densidad (LDPE) de 250 mm de espesor.	Resistencia difusión de vapor de agua (EN 13984)	$\mu > 100.000$
Aislamiento térmico	DANOPIR® AL	Paneles rígidos de poliisocianurato revestidos en ambas caras con un complejo multicapa de aluminio y fijados mecánicamente al soporte base.	Conductividad Térmica (EN 13165)	$\lambda = 0,023 \text{ W/m-K}$
			Reacción al fuego (EN 13501-1)	B-s2, d0
Impermeabilización	DANOPOL® HS 1.5 COOL ROOFING	Lámina termoplástica de PVC de alta durabilidad fijada mecánicamente al soporte base.	EN 13956: Láminas flexibles para impermeabilización.	
			Guía Europea ETAG 006: Sistemas de impermeabilización de cubiertas con membranas flexibles fijadas mecánicamente.	

UNIDAD DE OBRA

Cubierta plana no transitable lámina vista constituida por:

Barrera de vapor a base de lámina DANOPOL® 250 BARRERA DE VAPOR; aislamiento térmico a base de paneles de poliisocianurato DANOPIR® AL, revestidos en ambas caras con un complejo multicapa de aluminio, de 100 mm de espesor del espesor, fijado mecánicamente al soporte; membrana impermeabilizante formada por láminas termoplásticas de PVC con armadura de malla de poliéster, de 1,5 mm de espesor, DANOPOL® HS 1.5 COOL ROOFING, fijada mecánicamente al soporte, las fijaciones serán de doble rosca, con tratamiento anticorrosión 15 ó 30 ciclos Kasternich según condiciones tanto exteriores como interiores de humedad, dispondrán de su correspondiente DITE o ETE.

Incluye parte proporcional de: encuentros con paramentos elevando la impermeabilización 20 cm en la vertical sobre acabado de cubierta, formado por: adhesivo de contacto GLUE-DAN® PVC; banda perimétrica de conexión a petos

formada por lámina termoplástica de PVC, de 1,5 mm de espesor, DANOPOL® HS COOL ROOFING 1,5; perfil de chapa colaminada DANOSA TIPO B fijado mecánicamente al paramento y cordón de sellado de poliuretano mediante ELASTYDAN® PU 40 GRIS entre el paramento y el perfil de chapa colaminada. Encuentros entre tres planos de impermeabilización formados por piezas de refuerzo de membrana de PVC DANOPOL® del mismo color en RINCONES y ESQUINAS. Encuentros con sumideros formado por: CAZOLETA DANOSA® prefabricada de PVC del diámetro necesario provista de ala para ser soldada a la membrana impermeabilizante y PARAGRAVILLAS DANOSA®.

Productos provistos de marcado CE europeo y sistema de impermeabilización certificado mediante Evaluación Técnica Europea (ETE) nº 10/0054. En conformidad con el CTE. Puesta en obra conforme a UNE 104416.

CUBIERTA PLANA REFLECTANTE

Impermeabilización: Membrana PVC fijada mecánicamente

Aislamiento térmico: Lana de roca

Acabado: Lámina intemperie reflectante



Certificación:
ETE Nº 10/0054

REF2

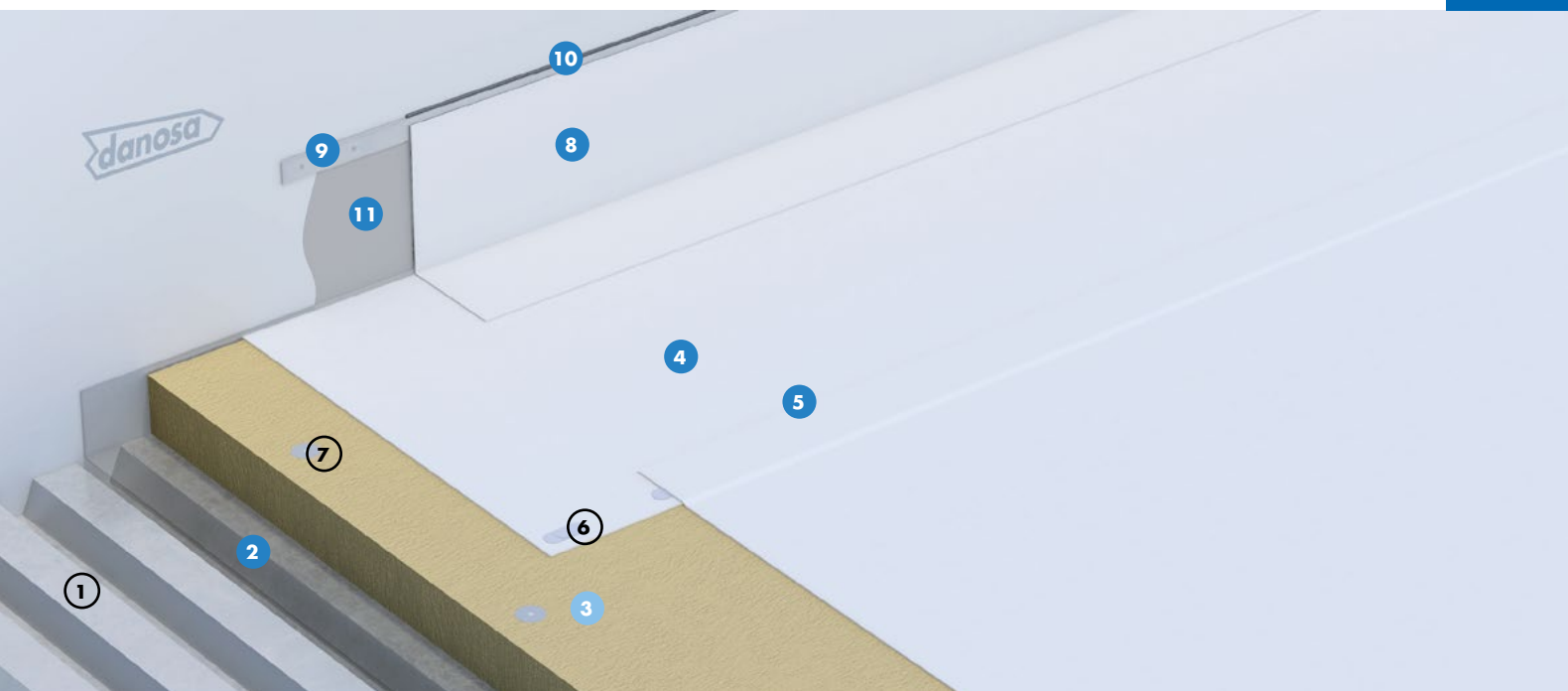

ESTANQUIDAD AL AGUA
DANOPOL® HS 1.5 COOL ROOFING

AHORRO DE ENERGÍA
Lana de roca

VENTAJAS

- Impermeabilización de alta durabilidad.
- Impermeabilización resistente a radiación ultravioleta.
- Impermeabilización fijada mecánicamente.
- Soldaduras mediante aire caliente y control mediante máquinas soldadoras automáticas.
- Sistema reflectante LEED®.
- Programa Europeo de reciclaje de materiales de PVC ROOFCOLLECT®.
- Declaración Ambiental de Producto (DAP).

APLICACIÓN

- Edificios logísticos e industriales.
- Edificios de pública concurrencia: centros comerciales.
- Edificios residenciales públicos o privados.
- Edificios para docencia: colegios, universidades, guarderías.
- Edificios administrativos y corporativos.
- Edificios sanitarios: hospitales, ambulatorios, centros de salud, residencias.

LEYENDA

Cubierta:

- ① Soporte de impermeabilización
- ② Barrera de vapor DANOPOL® 250 BV
- ③ Aislamiento térmico de lana de roca de alta densidad
- ④ Lámina impermeabilizante DANOPOL® HS 1.5 COOL ROOFING
- ⑤ Sellado de solapes DANOPOL® LÍQUIDO
- ⑥ Fijación mecánica del sistema de impermeabilización
- ⑦ Fijación mecánica del aislamiento térmico

Perimetral:

- ⑧ Banda de terminación DANOPOL® HS 1.5 COOL ROOFING
- ⑨ Perfil de sujeción colaminado DANOSA TIPO B
- ⑩ Sellado elástico ELASTYDAN® PU 40 GRIS
- ⑪ Adhesivo GLUE-DAN® PVC

CUBIERTA PLANA REFLECTANTE

Impermeabilización: Membrana PVC fijada mecánicamente

Aislamiento térmico: Lana de roca

Acabado: Lámina intemperie reflectante



Certificación:
ETE Nº 10/0054

PRESCRIPCIONES TÉCNICAS

Función	Producto	Descripción	Propiedad	Valor
Barrera de vapor	DANOPOL® 250 BV	Lámina de polietileno de baja densidad (LDPE) de 250 mm de espesor.	Resistencia difusión de vapor de agua (EN 13984)	$\mu > 100.000$
Aislamiento térmico	Lana de roca	Paneles rígidos de lana de roca fijados mecánicamente al soporte base.	Conductividad Térmica (EN 12667)	$\lambda = 0,039 \text{ W/m}\cdot\text{K}$
			Reacción al fuego (EN 13501-1)	A1
Impermeabilización	DANOPOL® HS 1.5 COOL ROOFING	Lámina termoplástica de PVC de alta durabilidad fijada mecánicamente al soporte base.	EN 13956: Láminas flexibles para impermeabilización.	
			Guía Europea ETAG 006: Sistemas de impermeabilización de cubiertas con membranas flexibles fijadas mecánicamente.	

UNIDAD DE OBRA

Cubierta plana no transitable (tipo deck) con lámina intemperie reflectante constituida por:

Barrera de vapor a base de lámina de polietileno de baja densidad LDPE DANOPOL® 250 BARRERA DE VAPOR; aislamiento térmico a base de paneles de lana de roca, de 100 mm de espesor total, fijados mecánicamente al soporte; membrana impermeabilizante formada por láminas termoplásticas de PVC con armadura de malla de poliéster, de 1,5 mm de espesor, DANOPOL® HS 1.5 COOL ROOFING, fijada mecánicamente al soporte. Las fijaciones serán de doble rosca, con tratamiento anticorrosión 15 ó 30 ciclos Kasternich según condiciones tanto exteriores como interiores de humedad, dispondrán de su correspondiente DITE o ETE.

Incluye parte proporcional de: encuentros con paramentos elevando la impermeabilización 20 cm en la vertical sobre acabado de cubierta, formados por: adhesivo de contacto GLUE-DAN® PVC; banda perimétrica de conexión a petos

formada por lámina termoplástica de PVC, de 1,5 mm de espesor, DANOPOL® HS 1.5 COOL ROOFING; perfil de chapa colaminada DANOSA TIPO B fijada mecánicamente al paramento y cordón de sellado de poliuretano mediante ELASTYDAN® PU 40 GRIS entre el paramento y el perfil de chapa colaminada. Encuentros entre tres planos de impermeabilización formados por piezas de refuerzo de membrana de PVC DANOPOL® del mismo color en RINCONES y ESQUINAS. Encuentros con sumideros formado por: CAZOLETA DANOSA® prefabricada de PVC del diámetro necesario provista de ala para ser soldada a la membrana impermeabilizante y PARAGRAVILLAS DANOSA®.

Productos provistos de marcado CE europeo y sistema de impermeabilización certificado mediante Evaluación Técnica Europea (ETE) nº 10/0054. Cumple ensayo de comportamiento a fuego externo Broof (t1), en conformidad con el CTE (DB-SI). Puesta en obra conforme a UNE 104416.

CUBIERTA PLANA REFLECTANTE

Impermeabilización: Membrana PVC fijada mecánicamente
Aislamiento térmico: Lana de roca y poliestireno extruido (XPS)
Acabado: Lámina intemperie reflectante



Certificación:
ETE Nº 10/0054

REF3

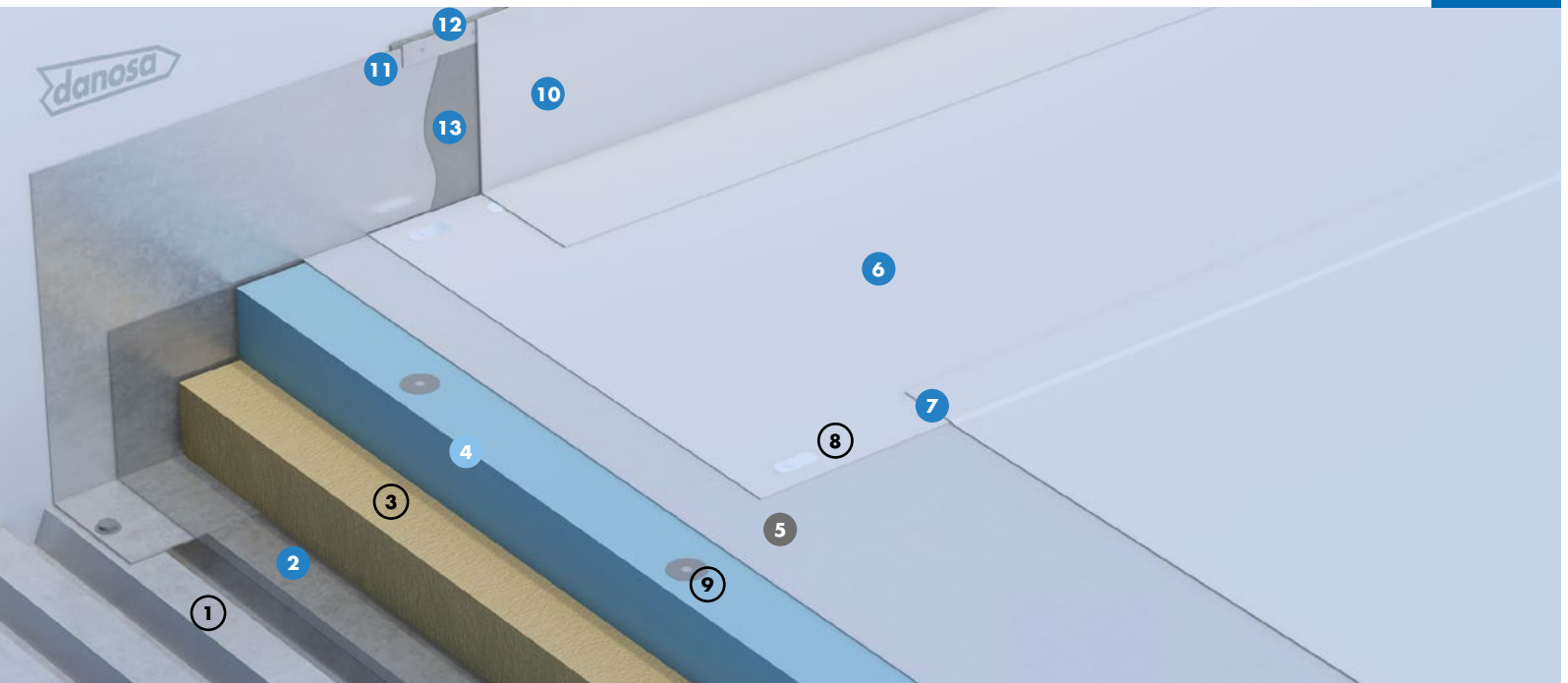

ESTANQUIDAD AL AGUA
DANOPOL® HS 1.5 COOL ROOFING

AHORRO DE ENERGÍA
DANOPREN® PR

VENTAJAS

- Impermeabilización de alta durabilidad.
- Sistema de impermeabilización y aislamiento ligero.
- Aislamiento térmico de baja conductividad y alta resistencia a compresión.
- Impermeabilización resistente a radiación ultravioleta.
- Impermeabilización fijada mecánicamente.
- Barrera de fuego de lana de roca.
- Soldaduras mediante aire caliente y control mediante máquinas soldadoras automáticas.
- Sistema reflectante LEED®.
- Programa Europeo de reciclaje de materiales de PVC ROOFCOLLECT®.
- Declaración Ambiental de Producto (DAP).

APLICACIÓN

- Edificios logísticos e industriales.
- Edificios de pública concurrencia: centros comerciales.
- Edificios residenciales públicos o privados.
- Edificios para docencia: colegios, universidades, guarderías.
- Edificios administrativos y corporativos.
- Edificios sanitarios: hospitales, ambulatorios, centros de salud, residencias.

LEYENDA

Cubierta:

- ① Soporte de impermeabilización
- ② Barrera de vapor DANOPOL® 250 BV
- ③ Barrera de fuego de lana de roca
- ④ Aislamiento térmico DANOPREN® PR
- ⑤ Capa separadora DANECRAN® 100
- ⑥ Lámina impermeabilizante DANOPOL® HS 1.5 COOL ROOFING
- ⑦ Sellado de solapes DANOPOL® LÍQUIDO
- ⑧ Fijación mecánica del sistema de impermeabilización
- ⑨ Fijación mecánica del aislamiento térmico

Perimetral:

- ⑩ Banda de terminación DANOPOL® HS 1.5 COOL ROOFING
- ⑪ Perfil de sujeción colaminado DANOSA TIPO B
- ⑫ Sellado elástico ELASTYDAN® PU 40 GRIS
- ⑬ Adhesivo GLUE-DAN® PVC

CUBIERTA PLANA REFLECTANTE

Impermeabilización: Membrana PVC fijada mecánicamente
 Aislamiento térmico: Lana de roca y poliestireno extruido (XPS)
 Acabado: Lámina intemperie reflectante



Certificación:
 ETE Nº 10/0054

PRESCRIPCIONES TÉCNICAS

Función	Producto	Descripción	Propiedad	Valor
Barrera de vapor	DANOPOL® 250 BV	Lámina de polietileno de baja densidad (LDPE) de 200 µm de espesor.	Resistencia difusión de vapor de agua (EN 13984)	$\mu > 100.000$
Barrera de fuego	Lana de roca	Paneles rígidos de lana de roca.	Reacción al fuego (EN 13501-1)	A1
Aislamiento térmico	DANOPREN® PR	Planchas rígidas de poliestireno extruido (XPS) de alta resistencia a compresión y mínima absorción de agua fijados mecánicamente.	Conductividad térmica (EN 12667)	$\lambda = 0,033 - 0,037$ W/m·K
Separación	DANECRAN® 100	Filtro de fibra de vidrio.	Gramaje	100 g/m ²
Impermeabilización	DANOPOL® HS 1.5 COOL ROOFING	Lámina termoplástica de PVC de alta durabilidad fijada mecánicamente al soporte base.	EN 13956: Láminas flexibles para impermeabilización. Guía Europea ETAG 006: Sistemas de impermeabilización de cubiertas con membranas flexibles fijadas mecánicamente.	

UNIDAD DE OBRA

Cubierta plana no transitable con lámina intemperie reflectante constituida por:

Barrera de vapor a base de lámina de polietileno de baja densidad LDPE DANOPOL® 250 BARRERA DE VAPOR; barrera a fuego a base de paneles rígidos de lana de roca, de 40 mm de espesor, con Euroclase A1 (EN 13501.1); aislamiento térmico a base de paneles de poliestireno extruido DANOPREN® PR, de 40 mm de espesor, con juntas perimetrales machihembradas, fijado mecánicamente al soporte; capa separadora formada por filtro de fibra de vidrio termosoldado DANECRAN® 100; membrana impermeabilizante formada por láminas termoplásticas de PVC con armadura de malla de poliéster, de 1,5 mm de espesor, DANOPOL® HS 1.5 COOL ROOFING, fijada mecánicamente al soporte. Las fijaciones serán de doble rosca, con tratamiento anticorrosión 15 ó 30 ciclos Kasternich según condiciones tanto exteriores como interiores de humedad, dispondrán de su correspondiente o ETE.

Incluye parte proporcional de: encuentros con paramentos elevando la impermeabilización 20 cm en la vertical sobre

acabado de cubierta formados por: adhesivo de contacto GLUE-DAN® PVC; banda perimétrica de conexión a petos formada por lámina termoplástica de PVC, de 1,5 mm de espesor, DANOPOL® HS 1.5 COOL ROOFING; perfil de chapa colaminada DANOSA TIPO B fijada mecánicamente al paramento y cordón de sellado de poliuretano mediante ELASTYDAN® PU 40 GRIS entre el paramento y el perfil de chapa colaminada. Encuentros entre tres planos de impermeabilización formados por piezas de refuerzo de membrana de PVC DANOPOL® del mismo color en RINCONES y ESQUINAS. Encuentros con sumideros formado por: CAZOLETA DANOSA® prefabricada de PVC del diámetro necesario provista de ala para ser soldada a la membrana impermeabilizante y PARAGRAVILLAS DANOSA®.

Productos provistos de marcado CE europeo y sistema de impermeabilización certificado mediante Evaluación Técnica Europea (ETE) nº 10/0054. Cumple ensayo de comportamiento a fuego externo Broof (t1), en conformidad con el CTE (DB-HS). Puesta en obra conforme a UNE 104416.

CUBIERTA PLANA REFLECTANTE

Impermeabilización: Membrana PVC fijada mecánicamente

Aislamiento térmico: Poliestireno extruido (XPS)

Acabado: Lámina intemperie reflectante



Certificación:
ETE Nº 10/0054

REF4

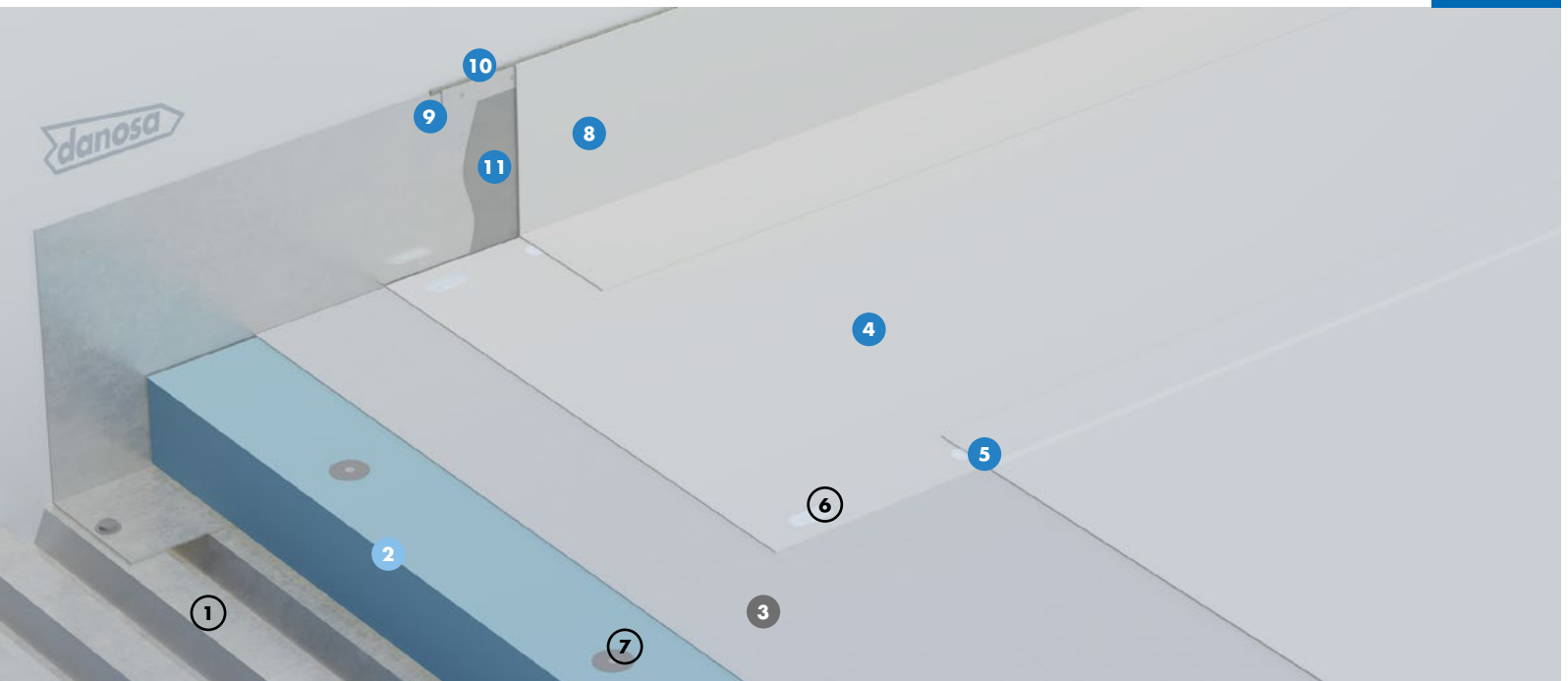

ESTANQUIDAD AL AGUA
DANOPOL® HS 1.5 COOL ROOFING

AHORRO DE ENERGÍA
DANOPREN® PR

VENTAJAS

- Impermeabilización de alta durabilidad.
- Sistema de impermeabilización y aislamiento ligero.
- Aislamiento térmico de baja conductividad y alta resistencia a compresión.
- Impermeabilización resistente a radiación ultravioleta.
- Impermeabilización fijada mecánicamente.
- Soldaduras mediante aire caliente y control mediante máquinas soldadoras automáticas.
- Sistema reflectante LEED®.
- Programa Europeo de reciclaje de materiales de PVC ROOFCOLLECT®.
- Declaración Ambiental de Producto (DAP).
- Clasificación propagación fuego externo Broof (t1).
- Clasificación propagación fuego interno Bs1d0.

APLICACIÓN

- Edificios logísticos e industriales.
- Edificios de pública concurrencia: centros comerciales.
- Edificios residenciales públicos o privados.
- Edificios para docencia: colegios, universidades, guarderías.
- Edificios administrativos y corporativos.
- Edificios sanitarios: hospitales, ambulatorios, centros de salud, residencias.

LEYENDA

Cubierta:

- ① Soporte de impermeabilización
- ② Aislamiento térmico DANOPREN® PR
- ③ Capa separadora DANECRAN® 100
- ④ Lámina impermeabilizante DANOPOL® HS 1.5 COOL ROOFING
- ⑤ Sellado de solapes DANOPOL® LÍQUIDO
- ⑥ Fijación mecánica del sistema de impermeabilización
- ⑦ Fijación mecánica del aislamiento térmico

Perimetral:

- ⑧ Banda de terminación DANOPOL® HS 1.5 COOL ROOFING
- ⑨ Perfil de sujeción colaminado DANOSA TIPO B
- ⑩ Sellado elástico ELASTYDAN® PU 40 GRIS
- ⑪ Adhesivo GLUE-DAN® PVC

CUBIERTA PLANA REFLECTANTE

Impermeabilización: Membrana PVC fijada mecánicamente

Aislamiento térmico: Poliestireno extruido (XPS)

Acabado: Lámina intemperie reflectante



Certificación:
ETE Nº 10/0054

PRESCRIPCIONES TÉCNICAS

Función	Producto	Descripción	Propiedad	Valor
Aislamiento térmico	DANOPREN® PR	Planchas rígidas de poliestireno extruido (XPS) de alta resistencia a compresión y mínima absorción de agua fijados mecánicamente.	Conductividad térmica (EN 12667)	$\lambda = 0,033 - 0,037$ W/m·K
Separación	DANECRAN® 100	Fieltro de fibra de vidrio.	Gramaje	100 g/m ²
Impermeabilización	DANOPOL® HS 1.5 COOL ROOFING	Lámina termoplástica de PVC de alta durabilidad fijada mecánicamente al soporte base.	EN 13956: Láminas flexibles para impermeabilización. Guía Europea ETAG 006: Sistemas de impermeabilización de cubiertas con membranas flexibles fijadas mecánicamente.	

UNIDAD DE OBRA

Cubierta plana no transitada (tipo deck) con lámina intemperie reflectante constituida por:

Aislamiento térmico a base de paneles de poliestireno extruido DANOPREN® PR, de 100 mm de espesor total, con juntas perimetrales machihembradas, fijados mecánicamente al soporte; capa separadora formada por fieltro de fibra de vidrio termosoldado DANECRAN® 100; membrana impermeabilizante formada por láminas termoplásticas de PVC con armadura de malla de poliéster, de 1,5 mm de espesor, DANOPOL® HS 1.5 COOL ROOFING, fijada mecánicamente al soporte. Las fijaciones serán de doble rosca, con tratamiento anticorrosión 15 ó 30 ciclos Kasternich según condiciones tanto exteriores como interiores de humedad, dispondrán de su correspondiente o ETE.

Incluye parte proporcional de: encuentros con paramentos elevando la impermeabilización 20 cm en la vertical sobre acabado de cubierta formados por: adhesivo de contacto GLUE-DAN® PVC; banda perimétrica de conexión a petos for-

mada por lámina termoplástica de PVC, de 1,5 mm de espesor, DANOPOL® HS 1.5 COOL ROOFING; perfil de chapa colaminada DANOSA TIPO B fijada mecánicamente al paramento y cordón de sellado de poliuretano mediante ELASTYDAN® PU 40 GRIS entre el paramento y el perfil de chapa colaminada. Encuentros entre tres planos de impermeabilización formados por piezas de refuerzo de membrana de PVC DANOPOL® del mismo color en RINCONES y ESQUINAS. Encuentros con sumideros formado por: CAZOLETA DANOSA® prefabricada de PVC del diámetro necesario provista de ala para ser soldada a la membrana impermeabilizante y PARAGRAVILLAS DANOSA®.

Productos provistos de marcado CE europeo y sistema de impermeabilización certificado mediante Evaluación Técnica Europea (ETE) nº 10/0054. Cumple ensayo de comportamiento a fuego externo Broof (t1) y a fuego interno Bs1 d0 en conformidad con el CTE (DB-SI). Puesta en obra conforme a UNE 104416.

CUBIERTA PLANA REFLECTANTE

Impermeabilización: Membrana PVC adherida

Aislamiento térmico: Poliestireno extruido (XPS)

Acabado: Lámina intemperie reflectante



REF5

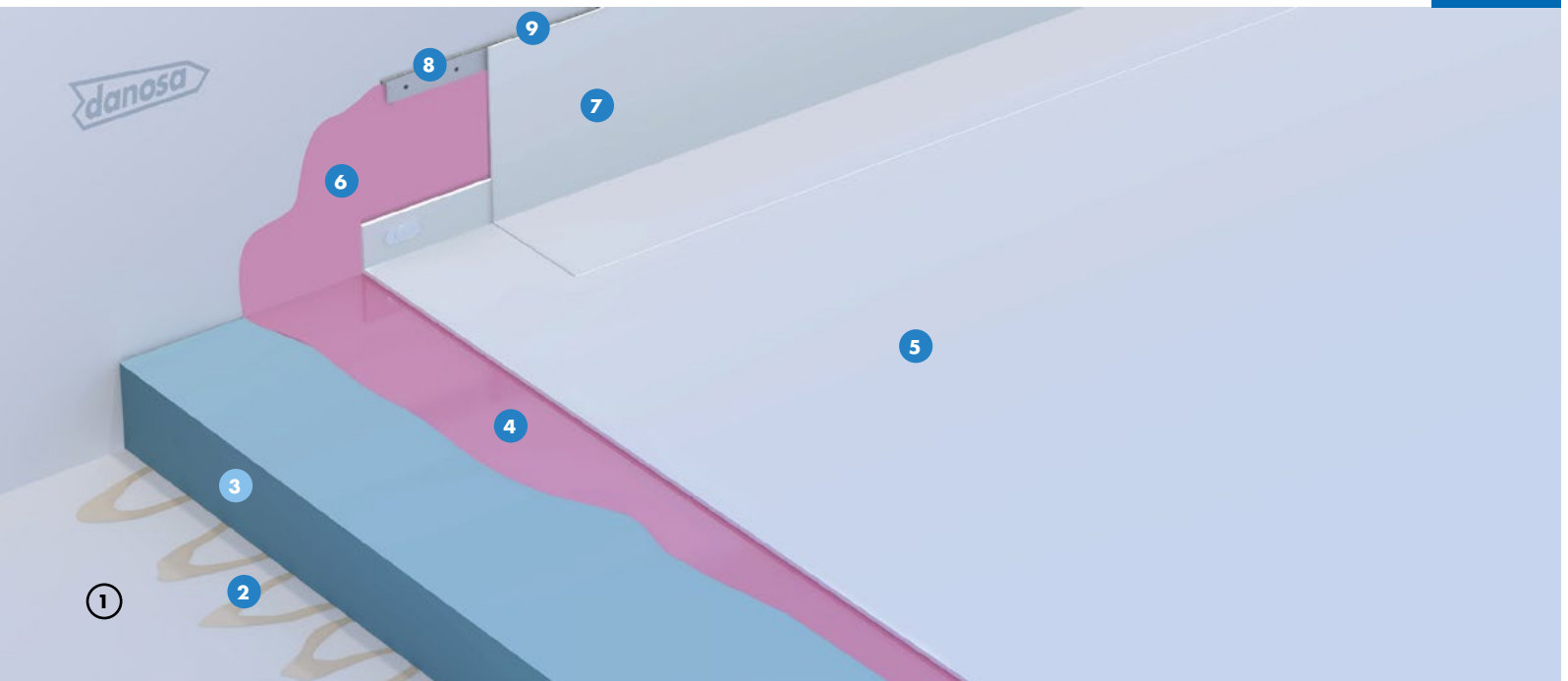

ESTANQUIDAD AL AGUA
DANOPOL® HSF COOL ROOFING

AHORRO DE ENERGÍA
DANOPREN® PR

VENTAJAS

- Impermeabilización de alta durabilidad y resistente a radiación ultravioleta.
- Sistema de impermeabilización y aislamiento ligero totalmente adheridos mediante adhesivos.
- Soldaduras mediante aire caliente y control mediante máquinas soldadoras automáticas.
- Aislamiento térmico de baja conductividad y alta resistencia a compresión.
- Impermeabilización muy resistente al desgarro, tracción y punzonamiento.
- Programa Europeo de reciclaje de materiales de PVC ROOFCOLLECT®.
- Sistema con Declaración Ambiental de Producto (DAP).

APLICACIÓN

- Edificios de pública concurrencia: centros comerciales.
- Edificios residenciales públicos o privados.
- Edificios para docencia: colegios, universidades, guarderías.
- Edificios administrativos y corporativos.
- Edificios sanitarios: hospitales, ambulatorios, centros de salud, residencias.

LEYENDA

Cubierta:

- ① Soporte de impermeabilización
- ② Adhesivo de poliuretano THERMOBOND®
- ③ Aislamiento térmico DANOPREN® PR
- ④ Adhesivo poliuretano DANOBOND®
- ⑤ Lámina impermeabilizante DANOPOL® HSF 1.5 COOL ROOFING

Perimetral:

- ⑥ Adhesivo poliuretano DANOBOND®
- ⑦ Banda de terminación DANOPOL® HSF 1.5 COOL ROOFING
- ⑧ Perfil de chapa colaminada DANOSA® TIPO B
- ⑨ Sellado elástico ELASTYDAN® PU 40 GRIS

CUBIERTA PLANA REFLECTANTE

Impermeabilización: Membrana PVC adherida

Aislamiento térmico: Poliestireno extruido (XPS)

Acabado: Lámina intemperie reflectante



PRESCRIPCIONES TÉCNICAS

Función	Producto	Descripción	Propiedad	Valor
Adhesivo de aislamiento	THERMOBOND®	Adhesivo de poliuretano proyectado para adherir paneles rígidos de aislamiento térmico al soporte.	Resistencia a succión de viento (EN 1991-1-4)	5,5 kPa
Aislamiento térmico	DANOPREN® PR	Plancha rígida de poliestireno extruido (XPS) de alta resistencia a compresión y mínima absorción de agua.	Conductividad térmica (EN 12667)	$\lambda = 0,033-0,037$ W/m·K
Adhesivo de láminas impermeabilizantes	DANOBOND®	Adhesivo de poliuretano para adherir láminas impermeabilizantes de PVC DANOPOL® HSF (fleeceback).	Resistencia a succión de viento (EN 1991-1-4)	5,5 kPa
Impermeabilización	DANOPOL® HSF 1.5 COOL ROOFING	Lámina termoplástica reflectante de PVC provista de un geotextil en cara inferior.	EN 13956: láminas flexibles para impermeabilización	

UNIDAD DE OBRA

Cubierta plana no transitable con lámina intemperie reflectante constituida por:

Aislamiento térmico a base de paneles de poliestireno extruido DANOPREN® PR 80, adheridos mediante cordones de adhesivo de poliuretano THERMOBOND®; membrana impermeabilizante formada por láminas termoplásticas de PVC con armadura de malla poliéster, provistas de geotextil de 300 g/m² en su cara inferior, de 1,5 mm de espesor total, DANOPOL® HSF 1.5 COOL ROOFING, adherida completamente a los paneles de aislamiento térmico mediante adhesivo DANOBOND®.

Incluye parte proporcional de: Encuentros con paramentos elevando la impermeabilización 20 cm en la vertical sobre acabado de cubierta, formados por: adhesivo de contacto DANOBOND®; banda perimétrica de conexión a petos formada por lámina termoplástica de PVC, de 1,5 mm de

espesor total, DANOPOL® HSF 1.5 COOL ROOFING; perfil de chapa colaminada DANOSA® TIPO B fijado mecánicamente al paramento y cordón de sellado de poliuretano mediante ELASTYDAN® PU 40 GRIS entre el paramento y el perfil de chapa colaminada. Solapes transversales ejecutados mediante DANOPOL® HS 1.5 COOL ROOFING COVERSTRIP. Encuentros entre tres planos de impermeabilización formados por: piezas de refuerzo de membrana de PVC DANOPOL® del mismo color en RINCONES Y ESQUINAS. Encuentros con sumideros formado por: CAZOLETA DANOSA® prefabricada de PVC del diámetro necesario provista de ala para ser soldada a la membrana impermeabilizante y PARAGRAVILLAS DANOSA®.

Productos provistos de marcado CE europeo. Puesta en obra conforme a UNE 104416. Medida la superficie realmente ejecutada.

REV03-04/2021

CUBIERTA DECK ACÚSTICA

Impermeabilización: Membrana bituminosa bicapa fijada mecánicamente (SBS)

Aislamiento termoacústico: Lana de roca y lámina bituminosa de alta densidad

Acabado: Lámina intemperie



Certificación
ETE N° 06/0058

ACU1

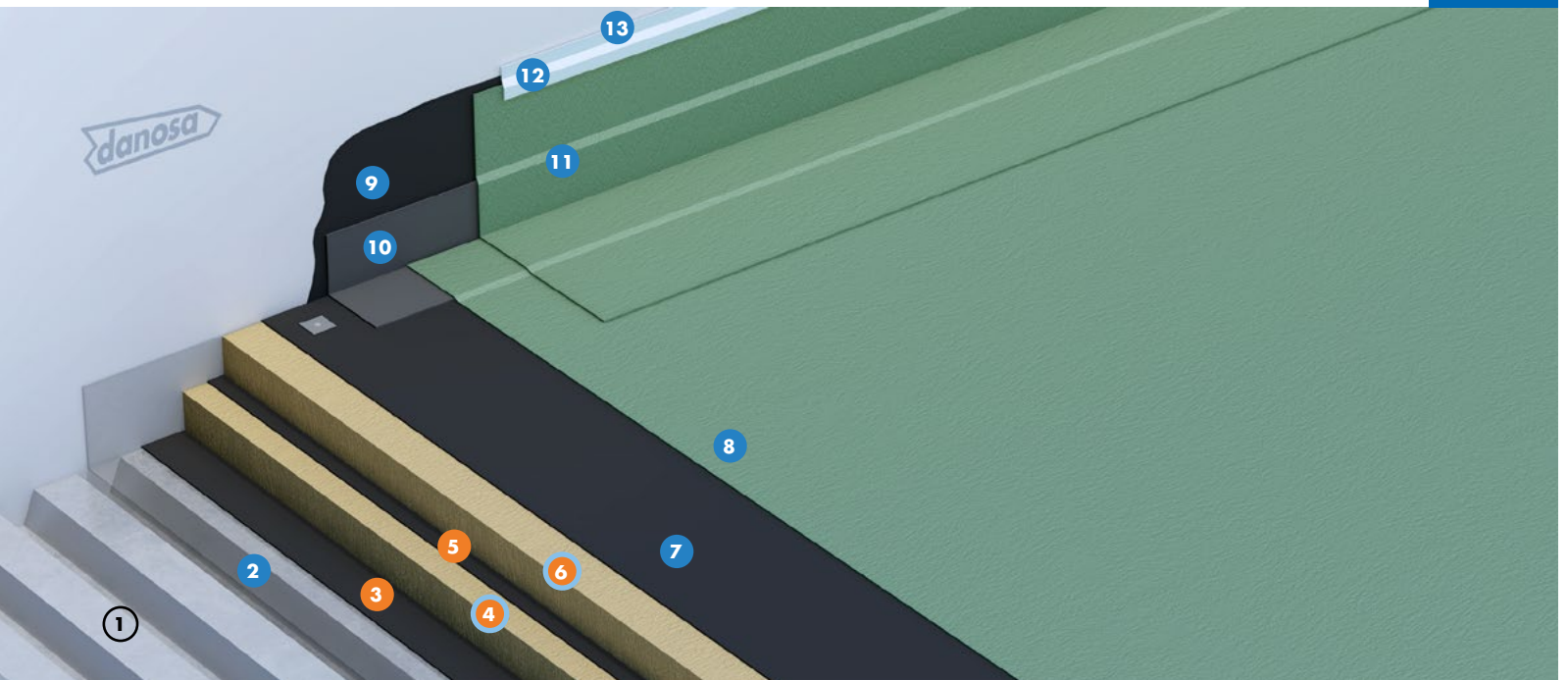

ESTANQUIDAD AL AGUA
ESTERDAN® FM
30 P ELAST

ESTANQUIDAD AL AGUA
ESTERDAN® PLUS
40/GP ELAST

AHORRO DE ENERGÍA
Lana de roca

PROTECCIÓN FRENTE
AL RUIDO
M.A.D.®/Lana de roca

VENTAJAS

- Cumple "in situ" con los requerimientos de las ordenanzas municipales que exijan aislamientos entre 45 y 52 dBA (dependiendo espesor lana mineral).
- La membrana acústica pegada a la chapa disminuye las resonancias de la misma.
- La membrana acústica entre lanas minerales mejora el rendimiento acústico a bajas frecuencias.
- La lana de roca proporciona aislamiento a medias y altas frecuencias.
- Aumentando el espesor de la lana de roca, se proporciona a la cubierta el aislamiento térmico requerido según zona climática.
- El acabado con lámina asfáltica fijada mecánicamente protege el aislamiento de las inclemencias exteriores y aporta mayor estanquidad acústica.

APLICACIÓN

- Edificios logísticos e industriales.
- Edificios de pública concurrencia: centros comerciales, estadios, aeropuertos, estaciones de ferrocarril, centros de convenciones, teatros, centros deportivos y discotecas.

LEYENDA

Cubierta:

- 1 Soporte resistente
- 2 Barrera de vapor SELF-DAN PE
- 3 Aislamiento acústico M.A.D.® 2
- 4 Aislamiento termoacústico de lana de roca
- 5 Aislamiento acústico M.A.D.® 6
- 6 Aislamiento termoacústico de lana de roca de alta densidad acabada en capa de asfalto
- 7 Lámina impermeabilizante ESTERDAN® FM 30 P ELAST
- 8 Lámina impermeabilizante ESTERDAN® PLUS 40/GP ELAST

Perimetral:

- 9 Imprimación bituminosa IMPRIDAN® 100
- 10 Banda de refuerzo E 30 P ELAST
- 11 Banda de terminación ESTERDAN® PLUS 40/GP ELAST
- 12 Perfil metálico DANOSA®
- 13 Sellado elástico ELASTYDAN® PU 40 GRIS

CUBIERTA DECK ACÚSTICA

Impermeabilización: Membrana bituminosa bicapa fijada mecánicamente (SBS)

Aislamiento termoacústico: Lana de roca y lámina bituminosa de alta densidad

Acabado: Lámina intemperie



Certificación
ETE Nº 06/0058

PRESCRIPCIONES TÉCNICAS

Función	Producto	Descripción	Propiedad	Valor
Aislamiento termoacústico absorbente a medias y altas frecuencias	Lana de roca	Panel de lana de roca desnudo.	ΔR_A	> 9 dBA
			Conductividad térmica (EN 12667)	$\lambda = 0,039 \text{ W/m}\cdot\text{K}$
Aislamiento acústico antiresonante	M.A.D.® 2	Lámina bituminosa de alta densidad.	ΔR_A	> 4 dBA
Aislamiento acústico resonador membrana	M.A.D.® 6	Lámina bituminosa de alta densidad.	$\Delta R_{125\text{Hz}}$	> 10 dBA
Impermeabilización	ESTERDAN® FM 30 P ELAST	Lámina bituminosa de betún modificado (SBS) con armadura de poliéster reforzado y terminación en film plástico.	EN 13707: Láminas bituminosas con armadura para impermeabilización de cubiertas.	
Impermeabilización	ESTERDAN® PLUS 40/GP ELAST	Lámina bituminosa de betún modificado (SBS) con armadura de fieltro de poliéster y terminación en gránulo de pizarra.	EN 13707: Láminas bituminosas con armadura para impermeabilización de cubiertas.	

UNIDAD DE OBRA

Aislamiento térmico y acústico de cubierta tipo deck formado por:

Lámina anti-resonante bituminosa de 2 mm de espesor, M.A.D.® 2, adherida encima de las crestas de la chapa; panel desnudo de lana mineral de 80 mm de espesor y 150 kg/m³ de densidad fijada al soporte mediante fijaciones de acero (2 fijaciones por panel); resonador membrana a base de lámina bituminosa de 5,6 mm de espesor, M.A.D.® 6; panel desnudo de lana mineral terminada de 80 mm de espesor y 150 kg/m³ de densidad, fijada al soporte mediante fijaciones de acero (dos fijaciones por panel); sistema bicapa de impermeabilización formado por: lámina bituminosa de betún modificado con elastómeros, con terminación en film plástico, con armadura de fieltro de poliéster reforzado, de 3 kg/m², ESTERDAN® FM 30 P ELAST fijada mecánicamente al soporte y lámina bituminosa de betún modificado con elastómeros, autoprottegida con gránulo de pizarra, con armadura de fieltro de poliéster reforzada, de 4 kg/m², ESTERDAN® PLUS 40/GP ELAST adherida a la anterior con soplete.

Detalles singulares según ficha de sistema C-NTV6.

GRÁFICA

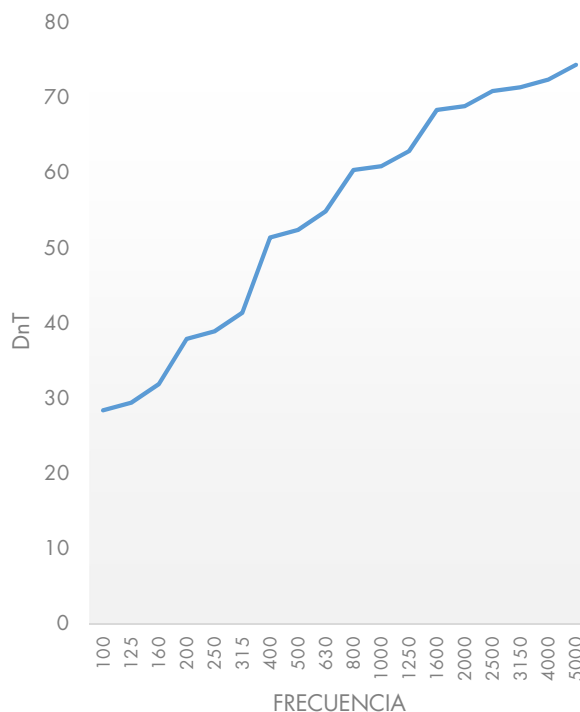

CUBIERTA DECK ACÚSTICA

Impermeabilización: Membrana PVC fijada mecánicamente

Aislamiento térmico: Poliestireno extruido (XPS) Aislamiento acústico: Multicapa

Acabado: Lámina intemperie



Certificación:
ETE Nº 10/0054

ACU2

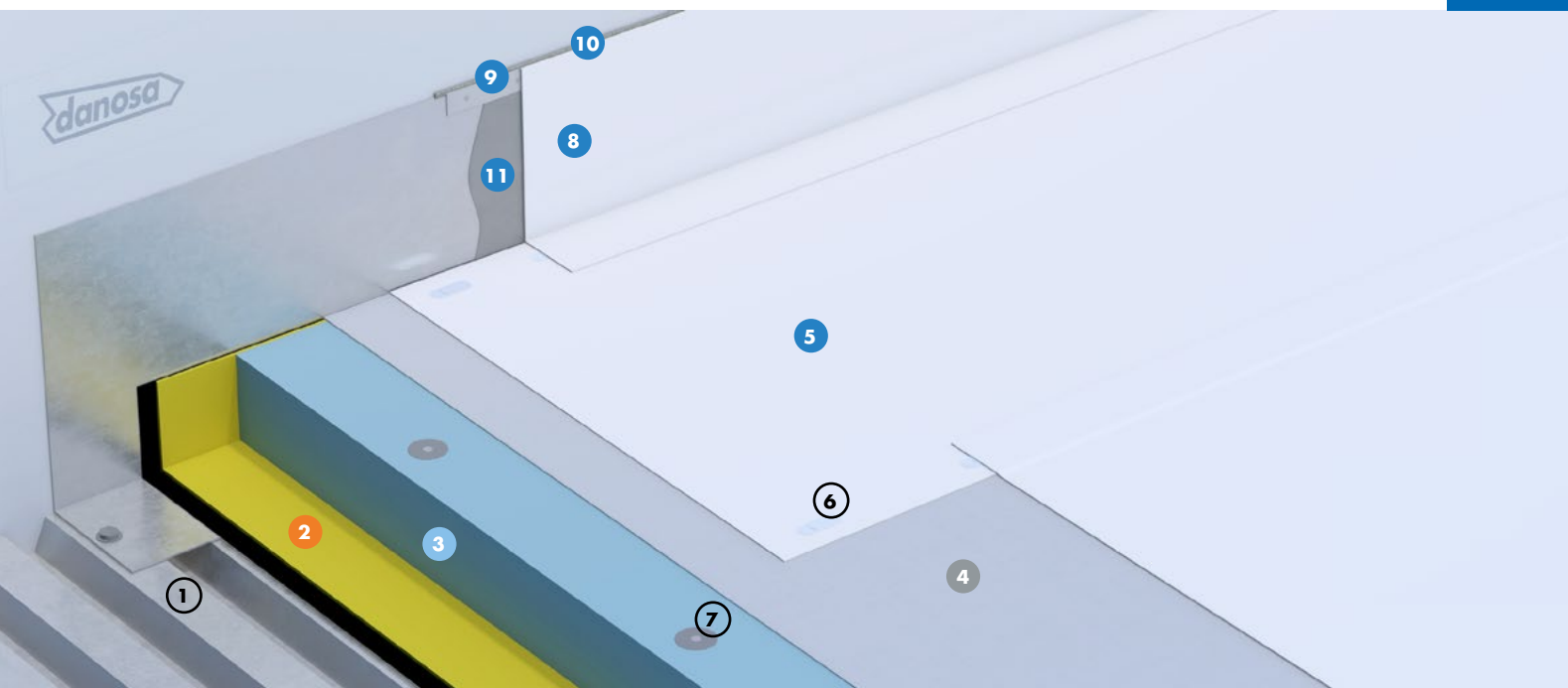

ESTANQUIDAD AL AGUA
**DANOPOL® HS
COOL ROOFING**

AHORRO DE ENERGÍA
DANOPREN® PR

PROTECCIÓN FRENTE AL RUIDO
FONODAN® 900

VENTAJAS

- Cumple "in situ" con los requerimientos del Código Técnico para cubiertas dando aislamientos > 35 dBA.
- La membrana acústica pegada a la chapa disminuye las resonancias de la misma.
- Impermeabilización fijada mecánicamente de alta durabilidad y resistente a radiación ultravioleta.
- Aislamiento térmico de baja conductividad y alta resistencia a compresión.
- El acabado impermeabilizante protege el aislamiento de las inclemencias exteriores y aporta mayor estanquidad acústica.
- Clasificación por propagación a fuego externo Broof (t₁).
- Clasificación por propagación a fuego interno Bs1d0.
- Declaración Ambiental de Producto (DAP).
- Programa Europeo de reciclaje de materiales de PVC ROOFCOLLECT®.

APLICACIÓN

- Edificios logísticos e industriales.
- Edificios de pública concurrencia: centros comerciales, estadios, aeropuertos, estaciones de ferrocarril, centros de convenciones, teatros, centros deportivos y discotecas.

LEYENDA

Cubierta:

- ① Soporte resistente
- ② Aislamiento acústico FONODAN® 900
- ③ Aislamiento térmico DANOPREN® PR
- ④ Capa separadora DANECRAN® 100
- ⑤ Lámina impermeabilizante DANOPOL® HS 1.5 COOL ROOFING
- ⑥ Fijación mecánica del sistema de impermeabilización
- ⑦ Fijación mecánica del aislamiento térmico

Perimetral:

- ⑧ Banda de terminación en peto DANOPOL® HS 1.5 COOL ROOFING
- ⑨ Perfil de sujeción colaminado DANOSA® TIPO B
- ⑩ Sellado elástico ELASTYDAN® PU 40 GRIS
- ⑪ Adhesivo GLUE-DAN® PVC

CUBIERTA DECK ACÚSTICA

Impermeabilización: Membrana PVC fijada mecánicamente

Aislamiento térmico: Poliestireno extruido (XPS) Aislamiento acústico: Multicapa

Acabado: Lámina intemperie



Certificación:
ETE Nº 10/0054

PRESCRIPCIONES TÉCNICAS

Función	Producto	Descripción	Propiedad	Valor
Aislamiento acústico antirresonante y amortiguante	FONODAN® 900	Rollo de polietileno reticulado y membrana de alta densidad.	ΔR_A (pegado a chapa)	> 5 dBA
			ΔL_N	> 21 dBA
Aislamiento térmico	DANOPREN® PR	Planchas rígidas de poliestireno extruido (XPS) de alta resistencia a compresión y mínima absorción de agua fijados mecánicamente.	Conductividad Térmica (EN 12667)	$\lambda = 0,033-0,037$ W/m·K
			Reacción al fuego (EN 13501-1)	E
Separación	DANECRAN 100	Filtro de fibra de vidrio	Gramaje	100g/m ²
Impermeabilización	DANOPOL® HS 1.5 COOL ROOFING	Lámina termoplástica de PVC de alta durabilidad fijada mecánicamente al soporte base.	EN 13956: Láminas flexibles para impermeabilización.	
			Guía Europea ETAG 006: Sistemas de impermeabilización de cubiertas con membranas flexibles fijadas mecánicamente.	

UNIDAD DE OBRA

Aislamiento acústico de cubierta tipo deck con planchas rígidas de aislamiento formado por:

Lámina autoadhesiva bicapa antirresonante y amortiguante de 4,5 mm de espesor, FONODAN® 900, adherida a toda la superficie de la cubierta; aislamiento térmico a base de paneles de poliestireno extruido DANOPREN® PR, de 100 mm de espesor total, con juntas perimetrales machiembradas a 4 lados, fijados mecánicamente al soporte; capa separadora formada por fieltro de fibra de vidrio termosoldado DANECRAN® 100; membrana impermeabilizante formada por lámina termoplástica de PVC con armadura de malla de poliéster, DANOPOL® HS 1.5 COOL ROOFING, fijada mecánicamente al soporte, las fijaciones serán de doble rosca, con tratamiento anticorrosión 15 o 30 ciclos Kasternich según condiciones tanto exteriores como interiores de humedad, dispondrán de su correspondiente DITE o ETE.

Detalles singulares según ficha de sistema C-REF4.

Productos provistos de marcado CE europeo y sistema de impermeabilización certificado mediante Evaluación Técnica Europea (ETE) nº 10/0054. Cumple ensayo de comportamiento a fuego externo Broof (t₁) y a fuego interno Bs1d0 en conformidad con el CTE (DB-S1). Puesta en obra conforme a UNE 104416.

GRÁFICA

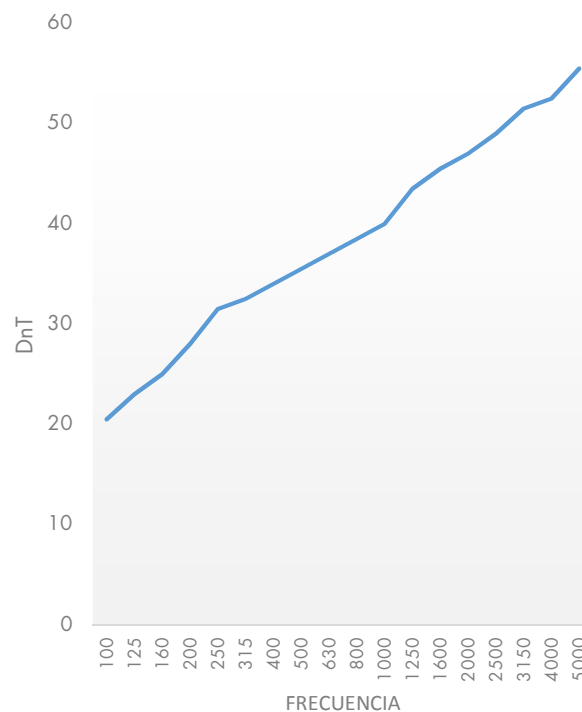

REV02-05/2019

CUBIERTA ACÚSTICA TÉCNICA

Impermeabilización: Membrana bituminosa bicapa adherida (SBS)

Aislamiento térmico: Poliestireno extruido (XPS)

Aislamiento acústico: Polietileno reticulado Acabado: Pavimento



Certificación:
DIT Nº 550R/16

ACU3

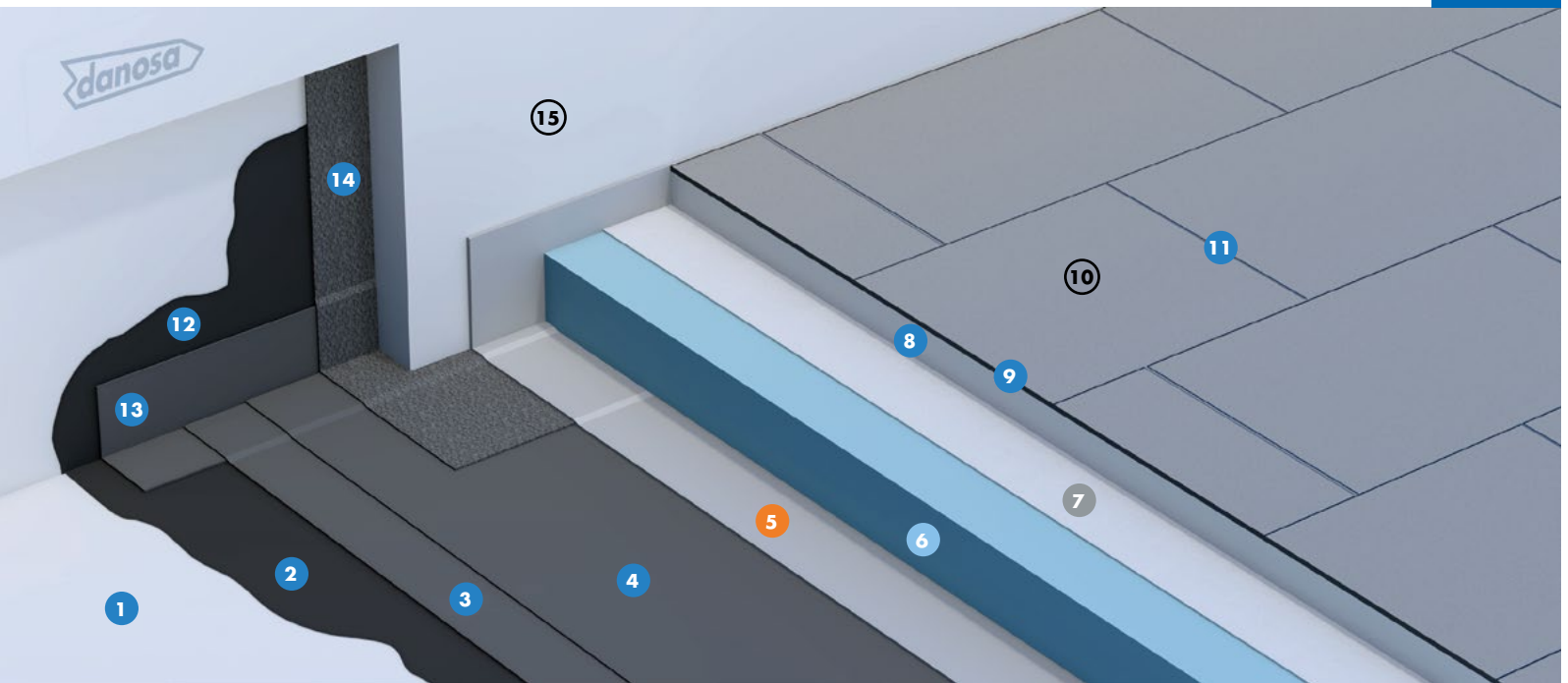

ESTANQUIDAD AL AGUA
GLASDAN® 30 P ELAST

ESTANQUIDAD AL AGUA
ESTERDAN® 40 P ELAST

PROTECCIÓN FRENTE
AL RUIDO
IMPACTODAN®

AHORRO DE ENERGÍA
DANOPREN® TR

VENTAJAS

- Aislamiento acústico mayor de 55 dBA.
- Asegura el ruido de impacto de las cubiertas transitables.
- Compatibiliza la impermeabilización, el aislamiento térmico y acústico de la cubierta donde se instale maquinaria.
- Impermeabilización de gran durabilidad.
- Aplicación mediante soplete de gas propano.
- Impermeabilización bicapa adherida.
- Gran capacidad para el puenteo de fisuras.
- Aislamiento térmico de alta resistencia a compresión y mínima absorción de agua.
- Declaración Ambiental de Producto.

APLICACIÓN

- Edificios logísticos e industriales.
- Edificios de pública concurrencia: centros comerciales, estadios, aeropuertos, estaciones de ferrocarril, centros de convenciones, teatros, centros deportivos y discotecas.

LEYENDA

Cubierta:

- 1 Soporte de impermeabilización
- 2 Imprimación asfáltica CURIDAN®
- 3 Lámina impermeabilizante GLASDAN® 30 P ELAST
- 4 Lámina impermeabilizante ESTERDAN® 40 P ELAST
- 5 Aislamiento acústico IMPACTODAN® 10
- 6 Aislamiento térmico DANOPREN® TR
- 7 Capa separadora geotextil DANOFELT® PY 200
- 8 Mortero de protección ARGOSEC® M-25 Élite
- 9 Adhesivo cementoso ARGOCOLA® Élite 500
- 10 Pavimento cerámico
- 11 Mortero de rejuntado ARJUNT® Universal

Perimetral:

- 12 Imprimación bituminosa CURIDAN®
- 13 Banda de refuerzo E 30 P ELAST
- 14 Banda de terminación ESTERDAN® PLUS 40/GP ELAST
- 15 Zócalo de protección

CUBIERTA ACÚSTICA TÉCNICA

Impermeabilización: Membrana bituminosa bicapa adherida (SBS)

Aislamiento térmico: Poliestireno extruido (XPS)

Aislamiento acústico: Polietileno reticulado Acabado: Pavimento



Certificación:
DIT N° 550R/16

PRESCRIPCIONES TÉCNICAS

Función	Producto	Descripción	Propiedad	Valor
Soporte	ARGOSEC® M-25 Élite	Enfoscados estructurales proyectados de baja retracción.	Rendimiento	100 kg/m ²
Aislamiento acústico a ruido de impacto	IMPACTODAN® 10	Lámina de polietileno reticulado	ΔR_A (pegado a chapa)	> 5 dBA
			ΔL_N	> 21 dBA
Imprimación	CURIDAN®	Imprimación bituminosa de base acuosa.	Adherencia	$\geq 0,3$ kg/m ²
Impermeabilización	GLASDAN® 30 P ELAST	Lámina bituminosa de betún modificado (SBS) con armadura de fibra de vidrio y terminación en film plástico.	EN 13707: Láminas bituminosas con armadura para impermeabilización de cubiertas.	
Impermeabilización	ESTERDAN® 40 P ELAST	Lámina bituminosa de betún modificado (SBS) con armadura de fieltro de poliéster y terminación en film plástico.	EN 13707: Láminas bituminosas con armadura para impermeabilización de cubiertas.	
Aislamiento térmico	DANOPREN® TR	Planchas rígidas de poliestireno extruido (XPS) de alta resistencia a compresión y mínima absorción de agua.	Conductividad térmica (EN 12667)	$\lambda = 0,033 - 0,037$ W/m·K
Separación	DANOFELT® PY 200	Geotextil no tejido formado por fibras de poliéster.	Gramaje	200 g/m ²
Protección	ARGOSEC® M-25 Élite	Enfoscados estructurales proyectados de baja retracción.	Rendimiento	40 kg/m ²
Adhesivo cementoso	ARGOCOLA® ÉLITE 500	Adhesivo cementoso C2TE S1 deformable.	Rendimiento	6 kg/m ²
Rejuntado	ARJUNT® UNIVERSAL	Mortero de rejuntado para cerámica CG2 AW.	Rendimiento	0,64 kg/m ²

UNIDAD DE OBRA

Aislamiento acústico de cubierta transitable para peatones formada por:

Soporte de impermeabilización en formación de pendientes, ARGOSEC® M-25 Élite (o similar) de espesor medio 50 mm, imprimación bituminosa de base acuosa, 0,3 kg/m², CURIDAN®, lámina bituminosa de betún modificado con elastómeros SBS, con terminación en film plástico, con armadura de fieltro de fibra de vidrio, de 3 kg/m², GLASDAN® 30 P ELAST adherida al soporte con soplete y lámina bituminosa de betún modificado con elastómeros SBS, con terminación en film plástico, con armadura de fieltro de poliéster, de 4 kg/m², ESTERDAN® 40 P ELAST adherida a la anterior con soplete; lámina de espuma de polietileno reticulado 10 mm de espesor, IMPACTODAN® 10, colocada bajo mortero de formación de pendiente, desolidarizado de los petos por cinta Desolidarizador Perimetral 200; aislamiento térmico a base de paneles de poliestireno extruido DANOPREN® TR, de 100 mm de espesor, con juntas perimetrales a media madera; capa separadora formada por geotextil de poliéster DANOFELT® PY 200; listo para ejecutar el pavimento cerámico con los siguientes componentes: mortero ARGOSEC® M 25 Élite, de espesor medio 20 mm; adhesivo cementoso ARGOCOLA® ELITE 500 C2TS1 y mortero de rejuntado ARJUNT® Universal CG2 AW.

Detalles singulares según ficha de sistema C-TPD2.

GRÁFICA

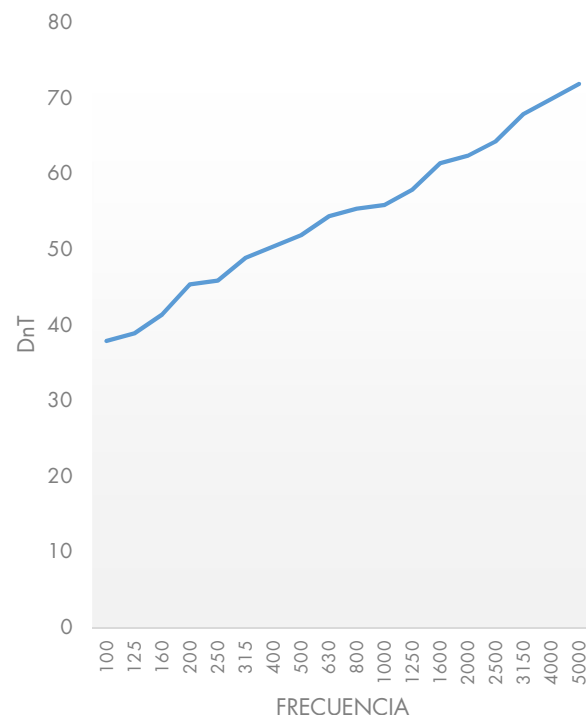

REV02-12/2020

CUBIERTA PLANA DESCONTAMINANTE

Impermeabilización: Membrana bituminosa monocapa adherida (SBS)

Aislamiento térmico: Interior

Acabado: Lámina intemperie



Certificación:
DIT N° 550R/16

NOXI

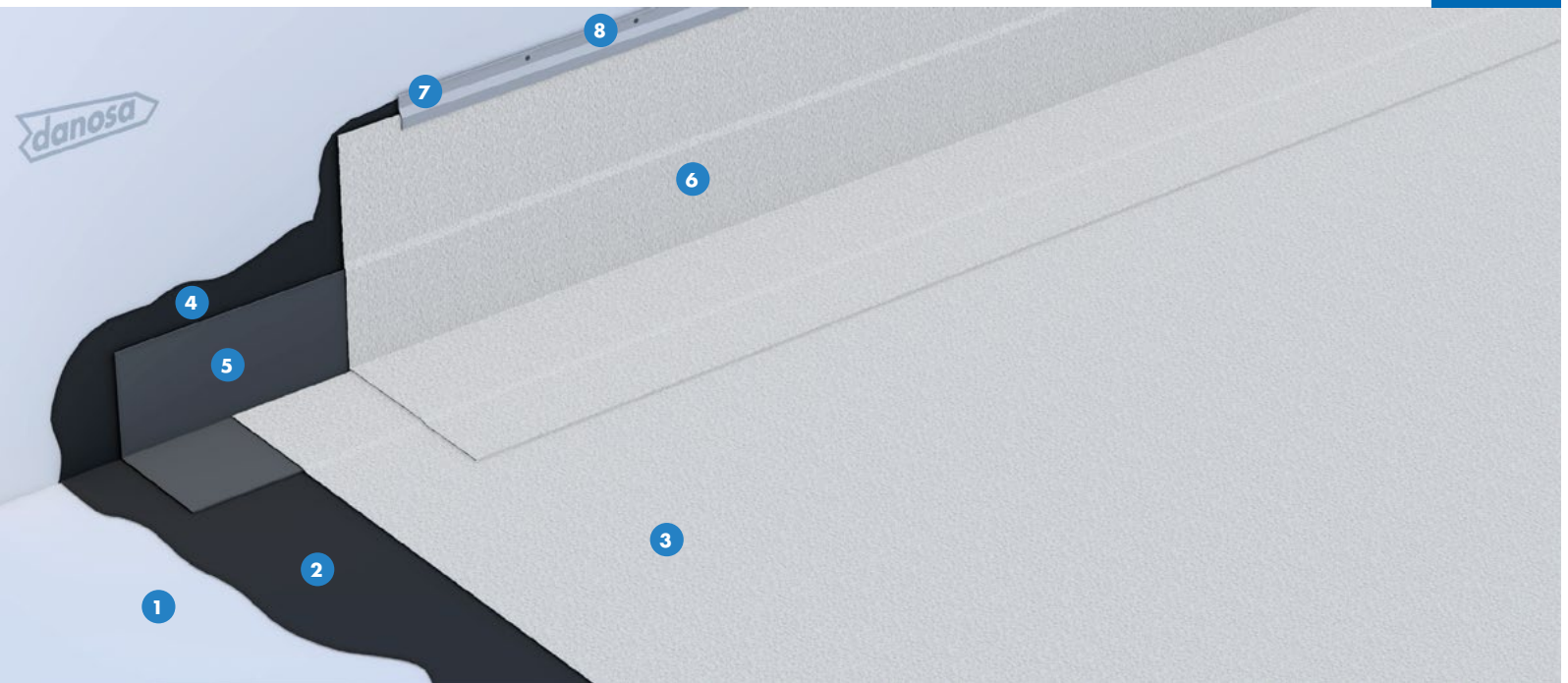

ESTANQUIDAD AL AGUA POLYDAN® NOx 180-60/GP ELAST+

VENTAJAS

- Lámina descontaminante de partículas NOx.
- Impermeabilización de alta elasticidad y gran durabilidad.
- Aplicación mediante gas propano.
- Impermeabilización monocapa adherida.
- Membrana impermeabilizante autocicatrizante.
- Membrana impermeabilizante resistente a la oxidación.
- Impermeabilización resistente a la radiación ultravioleta.
- Gran capacidad para el puenteo de fisuras.
- Declaración Ambiental de Producto.

APLICACIÓN

- Rehabilitación sobre lámina asfáltica existente.
- Edificios logísticos e industriales.
- Edificios de pública concurrencia: centros comerciales.
- Edificios residenciales públicos o privados.
- Edificios para docencia: colegios, universidades, guarderías.
- Edificios administrativos y corporativos.
- Edificios sanitarios: hospitales, ambulatorios, centros de salud, residencias.

LEYENDA

Cubierta:

- 1 Soporte de impermeabilización ARGOSEC® M-25 Élite
- 2 Imprimación bituminosa MAXDAN® Caucho
- 3 Lámina impermeabilizante descontaminante POLYDAN® NOx 180-60/GP ELAST+

Perimetral:

- 4 Imprimación bituminosa MAXDAN® Caucho
- 5 Banda de refuerzo E 30 P ELAST
- 6 Banda de terminación POLYDAN® NOx 180-60/GP ELAST+
- 7 Perfil metálico DANOSA®
- 8 Sellado elástico ELASTYDAN® PU 40 Gris

CUBIERTA PLANA DESCONTAMINANTE

Impermeabilización: Membrana bituminosa monocapa adherida (SBS)

Aislamiento térmico: Interior

Acabado: Lámina intemperie



Certificación:
DIT Nº 550R/16

PRESCRIPCIONES TÉCNICAS

Función	Producto	Descripción	Propiedad	Valor
Soporte	ARGOSEC® M-25 Élite	Enfoscados estructurales proyectados de baja retracción.	Rendimiento	100 kg/m ²
Imprimación	MAXDAN® CAUCHO	Imprimación bituminosa de consistencia viscosa.	Rendimiento	1 kg/m ²
Impermeabilización	POLYDAN® NOx 180-60/GP ELAST+	Lámina bituminosa descontaminante de betún modificado (SBS) de alta durabilidad con armadura de fieltro de poliéster de gran gramaje y terminación en gránulo de pizarra.	EN 13707: Láminas bituminosas con armadura para impermeabilización de cubiertas.	
			EN 127197-1: Rendimiento en la purificación fotocatalítica de NOx >8 % (Clase 3).	

UNIDAD DE OBRA

Cubierta plana no transitable constituida por:

Soporte de impermeabilización en formación de pendientes, ARGOSEC® M-25 Élite (o similar) de espesor medio 50 mm, imprimación bituminosa de base acuosa, 1,0 kg/m², MAXDAN® CAUCHO; sistema monocapa de impermeabilización formado por lámina bituminosa descontaminante con actividad fotocatalítica Clase 3, de betún modificado con elastómeros SBS de alta durabilidad, autoprotegida por gránulo de pizarra en color blanco, con armadura de fieltro de poliéster, de 6 kg/m², POLYDAN® NOx 180-60/GP ELAST+, adherida al soporte con soplete.

Incluye parte proporcional de: Encuentros con paramentos elevando la impermeabilización 20 cm en la vertical sobre acabado de cubierta, formada por: imprimación bituminosa de base acuosa, 1,0 kg/m², MAXDAN® CAUCHO; banda de refuerzo en peto con BANDA DE REFUERZO E 30 P ELAST y banda de terminación con lámina bituminosa descontaminante con actividad fotocatalítica Clase 3, de betún modificado con elastómeros SBS de alta durabilidad, autoprotegida por gránulo de pizarra blanco, de 6 kg/m², POLYDAN® NOx 180-60/GP ELAST+, adheridas al soporte con soplete; perfil metálico DANOSA® fijado mecánicamente al paramento y cordón de

sellado ELASTYDAN® PU 40 GRIS entre el paramento y el perfil metálico. Encuentros con sumideros formado por: lámina bituminosa de adherencia, con terminación en film plástico, con armadura de fieltro de poliéster, de 4 kg/m², ESTERDAN® 40 P ELAST adherida al soporte; CAZOLETA DANOSA® prefabricada de EPDM del diámetro necesario soldada a la banda de adherencia y PARAGRAVILLAS DANOSA®. Junta de dilatación consistente en: fuelle inferior mediante lámina bituminosa de betún modificado con elastómeros SBS, de superficie no protegida, con armadura de fieltro de poliéster, de 4 kg/m², ESTERDAN® 40 P ELAST adherida al soporte; relleno con cordón asfáltico JUNTODAN®; fuelle superior mediante lámina bituminosa descontaminante con actividad fotocatalítica Clase 3, de betún modificado con elastómeros SBS de alta durabilidad, autoprotegida por gránulo de pizarra blanco, con armadura de fieltro de poliéster, de 6 kg/m², POLYDAN® NOx 180-60/GP ELAST+.

Productos provistos de marcado CE europeo y sistema de impermeabilización certificado mediante Documento de Idoneidad Técnica (DIT) ESTERDAN® PENDIENTE CERO nº 550R/16. Puesta en obra conforme a DIT nº 550R/16 y norma UNE 104401.

REV03-12/2020

CUBIERTA DECK DESCONTAMINANTE

Impermeabilización: Membrana bituminosa bicapa fijada mecánicamente (SBS)

Aislamiento térmico: Lana de roca

Acabado: Lámina intemperie



Certificación:
ETE Nº 06/0062

NOX2

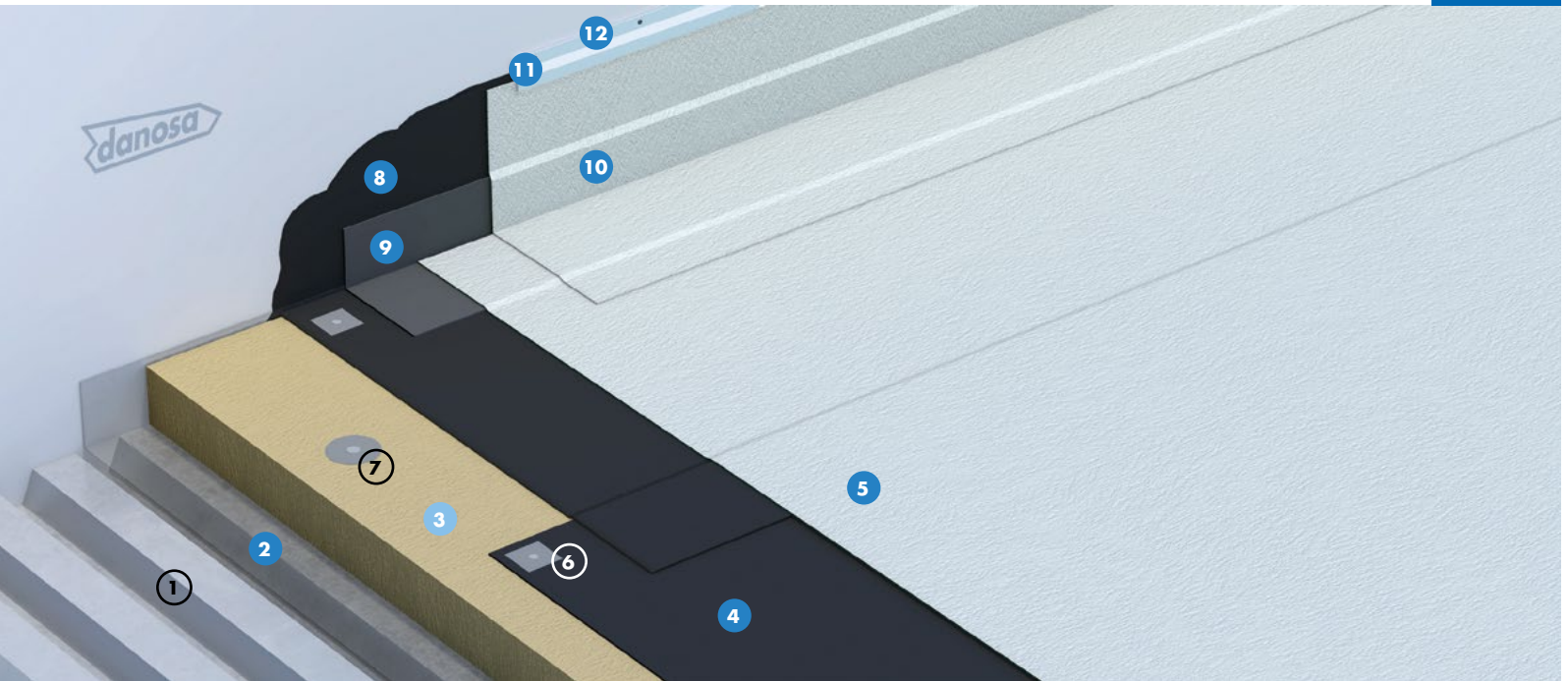

ESTANQUIDAD AL AGUA
ESTERDAN FM® 30 P ELAST

ESTANQUIDAD AL AGUA
POLYDAN® NOx 180-50/GP ELAST+

AHORRO DE ENERGÍA
Lana de roca

VENTAJAS

- Lámina descontaminante de partículas NOx.
- Impermeabilización de alta elasticidad y gran durabilidad.
- Impermeabilización bicapa fijada mecánicamente.
- Membrana impermeabilizante resistente a la oxidación.
- Fácil aplicación mediante soplete de gas propano.
- Membrana impermeabilizante autocicatrizante.
- Impermeabilización resistente a la radiación ultravioleta.
- Declaración Ambiental de Producto.

APLICACIÓN

- Edificios logísticos e industriales.
- Edificios de pública concurrencia: centros comerciales.
- Edificios residenciales públicos o privados.
- Edificios para docencia: colegios, universidades, guarderías.
- Edificios administrativos y corporativos.
- Edificios sanitarios: hospitales, ambulatorios, centros de salud, residencias.

LEYENDA

Cubierta:

- ① Soporte de impermeabilización
- ② Barrera de vapor SELF-DAN® PE
- ③ Aislamiento térmico de lana de roca de alta densidad
- ④ Lámina impermeabilizante ESTERDAN® FM 30 P ELAST
- ⑤ Lámina impermeabilizante descontaminante POLYDAN® NOx 180-50/GP ELAST+
- ⑥ Fijación mecánica del sistema de impermeabilización
- ⑦ Fijación mecánica del aislamiento térmico

Perimetral:

- ⑧ Imprimación bituminosa MAXDAN® Caucho
- ⑨ Banda de refuerzo E 30 P ELAST
- ⑩ Banda de terminación POLYDAN® NOx 180-50/GP ELAST+
- ⑪ Perfil metálico DANOSA®
- ⑫ Sellado elástico ELASTYDAN® PU 40 Gris

CUBIERTA DECK DESCONTAMINANTE

Impermeabilización: Membrana bituminosa bicapa fijada mecánicamente (SBS)

Aislamiento térmico: Lana de roca

Acabado: Lámina intemperie



Certificación:
ETE Nº 06/0062

PRESCRIPCIONES TÉCNICAS

Función	Producto	Descripción	Propiedad	Valor
Barrera de vapor	SELF-DAN® PE	Lámina bituminosa autoadhesiva acabada en un film de polietileno.	Resistencia difusión de vapor de agua (EN 13984)	$\mu > 115.000$
Aislamiento térmico	Lana de roca	Paneles rígidos de lana de roca, fijados mecánicamente al soporte base.	Conductividad térmica (EN 12667)	$\lambda = 0,039 \text{ W/m}\cdot\text{K}$
			Reacción al fuego (EN 13501-1)	A1
Impermeabilización	ESTERDAN® FM 30 P ELAST	Lámina bituminosa de betún modificado (SBS) con armadura de fieltro de poliéster y terminación en film plástico.	EN 13707: Láminas bituminosas con armadura para impermeabilización de cubiertas. Guía Europea ETAG 006: Sistemas de impermeabilización de cubiertas con membranas flexibles fijadas mecánicamente.	
Impermeabilización	POLYDAN® NOx 180-50/GP ELAST+	Lámina bituminosa descontaminante de betún modificado (SBS) de alta durabilidad con armadura de fieltro de poliéster de gran gramaje y terminación en gránulo de pizarra.	EN 127197-1: Rendimiento en la purificación fotocatalítica de NOx >8 % (Clase 3).	

UNIDAD DE OBRA

Cubierta plana no transitable (tipo deck) constituida por:

Barrera de vapor a base de lámina bituminosa autoadhesiva SELF-DAN® PE (opcional), aislamiento térmico a base de paneles de lana de roca, de 100 mm de espesor total, fijados mecánicamente al soporte (mínimo 1 fijación por panel); lámina bituminosa de betún modificado con elastómeros, con terminación en film plástico, con armadura de fieltro de poliéster reforzado, de 3 kg/m², ESTERDAN® FM 30 P ELAST fijada mecánicamente al soporte y lámina bituminosa descontaminante con actividad fotocatalítica Clase 3, de betún modificado con elastómeros SBS de alta durabilidad, autoprotegida con gránulo de pizarra blanco, con armadura de fieltro de poliéster reforzada, de 5kg/m², POLYDAN® NOx 180-50/GP ELAST+ adherida a la anterior con soplete. Las fijaciones serán de doble rosca, con tratamiento anticorrosión 15 o 30 ciclos Kasternich según condiciones tanto exteriores como interiores de humedad, dispondrán de su correspondiente DITE o ETE.

La densidad de fijaciones será en función de la altura del edificio, exposición y vientos dominantes de la zona, altura del peto, edificio abierto o cerrado, etc... aumentándose en los perímetros (bordes y esquinas). La distancia entre fijaciones no será inferior a 18 cm ni superior a 36 cm. En caso de que fuese necesario aumentar la densidad de fijaciones, éstas se dispondrán en líneas o hiladas complementarias (una o dos), utilizando como lámina auxiliar ESTERDAN® FM 30 P ELAST.

Incluye parte proporcional de: Encuentros con paramentos elevando la impermeabilización 20 cm en la vertical sobre acabado de cubierta, formada por: perfil de chapa plegada; imprimación bituminosa de base disolvente, 0,3 kg/m², IMPRIDAN® 100; banda de refuerzo en peto con BANDA DE

REFUERZO E 30 P ELAST y banda de terminación con lámina bituminosa descontaminante con actividad fotocatalítica Clase 3, de betún modificado con elastómeros SBS de alta durabilidad, autoprotegida por gránulo de pizarra blanco y armadura de poliéster reforzado de 5 kg/m², POLYDAN® NOx 180-50/GP ELAST+, ambas adheridas al soporte y entre sí con sople-te; perfil metálico DANOSA® fijado mecánicamente al paramento y cordón de sellado ELASTYDAN® PU 40 GRIS entre el paramento y el perfil metálico. Encuentros con sumideros formado por: lámina bituminosa de adherencia, con terminación en film plástico, con armadura de fieltro de poliéster reforzado, de 3 kg/m², ESTERDAN® FM 30 P ELAST fijado mecánicamente al soporte; CAZOLETA DANOSA® prefabricada de EPDM del diámetro necesario soldada a la banda de adherencia y PARAGRAVILLAS DANOSA®. Junta de dilatación alzada consistente en: perfil de chapa plegada; imprimación bituminosa de base disolvente, 0,3 kg/m², IMPRIDAN® 100; banda de refuerzo en peto con BANDA DE REFUERZO E 30 P ELAST y banda de terminación con lámina bituminosa descontaminante con actividad fotocatalítica Clase 3, de betún modificado con elastómeros SBS de alta durabilidad, autoprotegida por gránulo de pizarra blanco y armadura de poliéster reforzado de 5 kg/m², POLYDAN® NOx 180-50/GP ELAST+, ambas adheridas al soporte y entre sí con soplete; este tratamiento se realizará a ambos lados de la junta elevada.

Productos provistos de marcado CE europeo y sistema de impermeabilización certificado mediante Evaluación Técnica Europea (ETE) ESTERDAN® PLUS FM BICAPA nº DITE 06/0062. Puesta en obra conforme a (ETE) ESTERDAN® PLUS FM BICAPA nº 06/0062 y a norma UNE 104401.

CUBIERTA PLANA DESCONTAMINANTE

Impermeabilización: Membrana bituminosa bicapa adherida (SBS)

Aislamiento térmico: Poliisocianurato (PIR)

Acabado: Lámina intemperie



NOX3

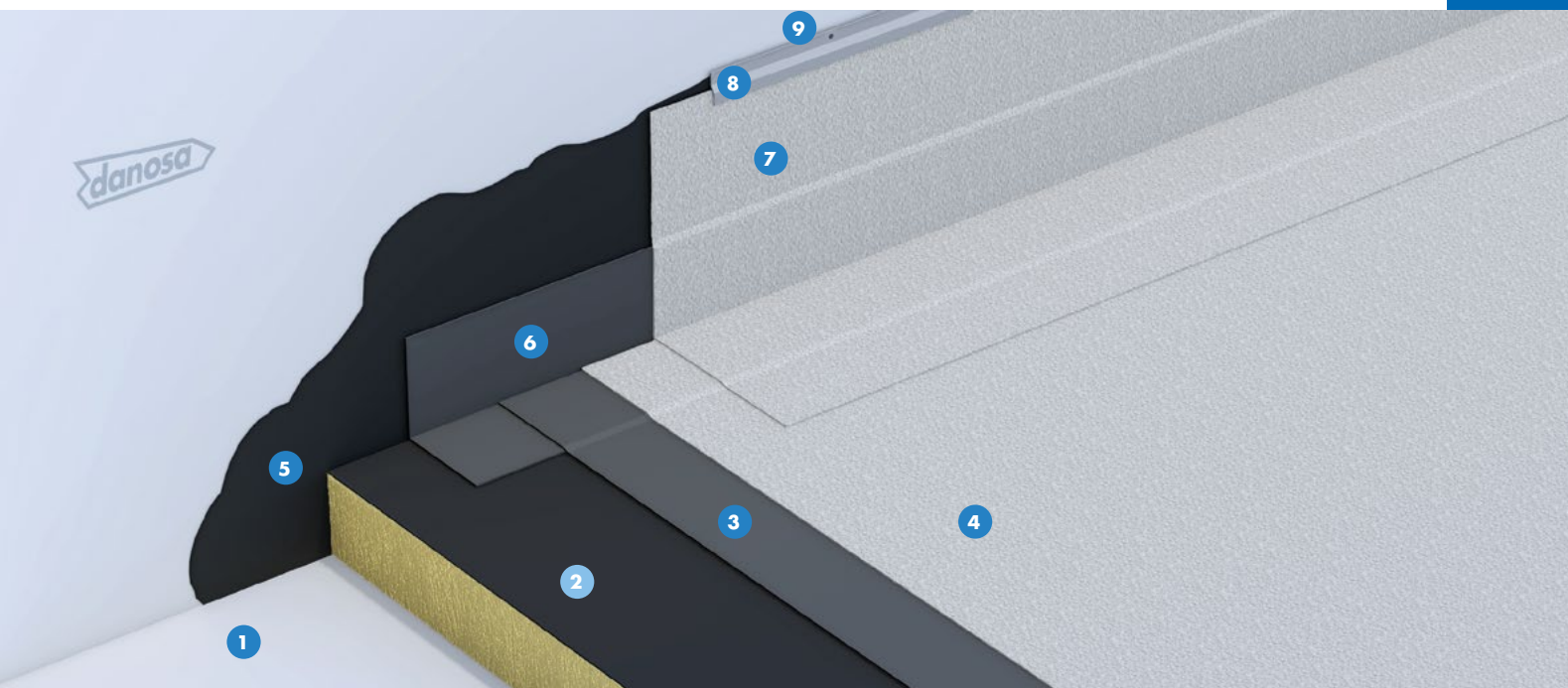

ESTANQUIDAD AL AGUA
GLASDAN® 40 P ELAST

ESTANQUIDAD AL AGUA
POLYDAN® NOx 180-50/GP ELAST+

AHORRO DE ENERGÍA
DANOPIR®

VENTAJAS

- Lámina descontaminante de partículas NOx.
- Impermeabilización de alta elasticidad y gran durabilidad.
- Aplicación mediante soplete de gas propano.
- Membrana impermeabilizante autocicatrizante.
- Membrana impermeabilizante resistente a la oxidación.
- Impermeabilización bicapa adherida.
- Impermeabilización resistente a la radiación ultravioleta.
- Gran capacidad para el puenteo de fisuras.
- Declaración Ambiental de Producto.

APLICACIÓN

- Edificios logísticos e industriales.
- Edificios de pública concurrencia: centros comerciales.
- Edificios residenciales públicos o privados.
- Edificios para docencia: colegios, universidades, guarderías.
- Edificios administrativos y corporativos.
- Edificios sanitarios: hospitales, ambulatorios, centros de salud, residencias.

LEYENDA

Cubierta:

- 1 Soporte de impermeabilización ARGOSEC® M-25 Élite
- 2 Aislamiento térmico poliisocianurato acabado en velo de vidrio bituminado DANOPIR® BV
- 3 Lámina impermeabilizante GLASDAN® 40 P ELAST
- 4 Lámina impermeabilizante descontaminante POLYDAN® NOx 180-50/GP ELAST+

Perimetral:

- 5 Imprimación bituminosa CURIDAN®
- 6 Banda de refuerzo E 30 P ELAST
- 7 Banda de terminación POLYDAN® NOx 180-50/GP ELAST+
- 8 Perfil metálico DANOSA®
- 9 Sellado elástico ELASTYDAN® PU 40 Gris

CUBIERTA PLANA DESCONTAMINANTE

Impermeabilización: Membrana bituminosa bicapa adherida (SBS)

Aislamiento térmico: Poliisocianurato (PIR)

Acabado: Lámina intemperie



PRESCRIPCIONES TÉCNICAS

Función	Producto	Descripción	Propiedad	Valor
Soporte	ARGOSEC® M-25 Élite	Enfoscados estructurales proyectados de baja retracción.	Rendimiento	100 kg/m ²
Aislamiento térmico	DANOPIR® BV	Paneles rígidos de poliisocianurato acabado en velo revestidos con velo de vidrio bituminado fijados mecánicamente al soporte base.	Conductividad térmica (EN 13165)	$\lambda = 0,023 \text{ W/m}\cdot\text{K}$
			Reacción al fuego (EN 13501-1)	B-s2, d0
Impermeabilización	GLASDAN® 40 P ELAST	Lámina bituminosa de betún modificado (SBS) con armadura de fibra de vidrio y terminación en film plástico.	EN 13707: Láminas bituminosas con armadura para impermeabilización de cubiertas.	
Impermeabilización	POLYDAN® NOx 180-50/GP ELAST+	Lámina bituminosa descontaminante de betún modificado (SBS) de alta durabilidad con armadura de fieltro de poliéster de gran gramaje y terminación en gránulo de pizarra.	EN 13707: Láminas bituminosas con armadura para impermeabilización de cubiertas.	
			EN 127197-1: Rendimiento en la purificación fotocatalítica de NOx >8 % (Clase 3).	

UNIDAD DE OBRA

Cubierta plana no transitable constituida por:

Soporte de impermeabilización en formación de pendientes, ARGOSEC® M-25 Élite (o similar) de espesor medio 50 mm, aislamiento térmico a base de paneles de poliisocianurato DANOPIR®, con acabado en velo de vidrio bituminado, de 100 mm de espesor, fijados mecánicamente al soporte; lámina bituminosa de betún modificado con elastómeros SBS, con terminación en film plástico, con armadura de fieltro de fibra de vidrio, de 4 kg/m², GLASDAN® 40 P ELAST adherida al aislamiento con soplete y lámina bituminosa de betún modificado descontaminante con elastómeros (SBS) de alta durabilidad, autoprotégida con gránulo de pizarra blanco, con armadura de fieltro de poliéster reforzada, de 5 kg/m², POLYDAN® NOx 180-50/GP ELAST+, adherida a la anterior con soplete.

Incluye parte proporcional de: Encuentros con paramentos elevando la impermeabilización 20 cm en la vertical sobre acabado de cubierta, formada por: imprimación bituminosa de base acuosa, 0,3 kg/m², CURIDAN®; banda de refuerzo en peto con BANDA DE REFUERZO E 30 P ELAST y banda de terminación con lámina bituminosa descontaminante (SBS) de alta durabilidad, autoprotégida por gránulo de pizarra blanco y armadura de poliéster reforzado de 5 kg/m²,

POLYDAN® NOx 180-50/GP ELAST+, ambas adheridas al soporte y entre sí con soplete; perfil metálico DANOSA® fijado mecánicamente al paramento y cordón de sellado ELASTYDAN® PU 40 GRIS entre el paramento y el perfil metálico. Encuentros con sumideros formado por: lámina bituminosa de betún modificado con elastómeros SBS, con terminación en film plástico, con armadura de fieltro de fibra de vidrio, de 4 kg/m², GLASDAN® 40 P ELAST adherida al soporte; CAZOLETA DANOSA® prefabricada de EPDM del diámetro necesario soldada a la banda de adherencia y PARAGRAVILLAS DANOSA®. Junta de dilatación consistente en fieltro inferior mediante lámina bituminosa de betún modificado con elastómeros SBS, con terminación en film plástico, con armadura de fieltro de fibra de vidrio, de 4 kg/m², GLASDAN® 40 P ELAST adherida al soporte; relleno con cordón asfáltico JUNTODAN®; fieltro superior mediante lámina bituminosa descontaminante (SBS) de alta durabilidad, autoprotégida por gránulo de pizarra blanco y armadura de poliéster reforzado de 5 kg/m², POLYDAN® NOx 180-50/GP ELAST+.

Productos provistos de marcado CE europeo. Puesta en obra conforme a UNE 104401.

REV03-12/2020

CUBIERTA TRANSITABLE DESCONTAMINANTE

Impermeabilización: Membrana bituminosa bicapa adherida (SBS)

Aislamiento térmico: Pavimento aislante

Acabado: Pavimento aislante



Certificación:
DIT Nº 550R/16

NOX4

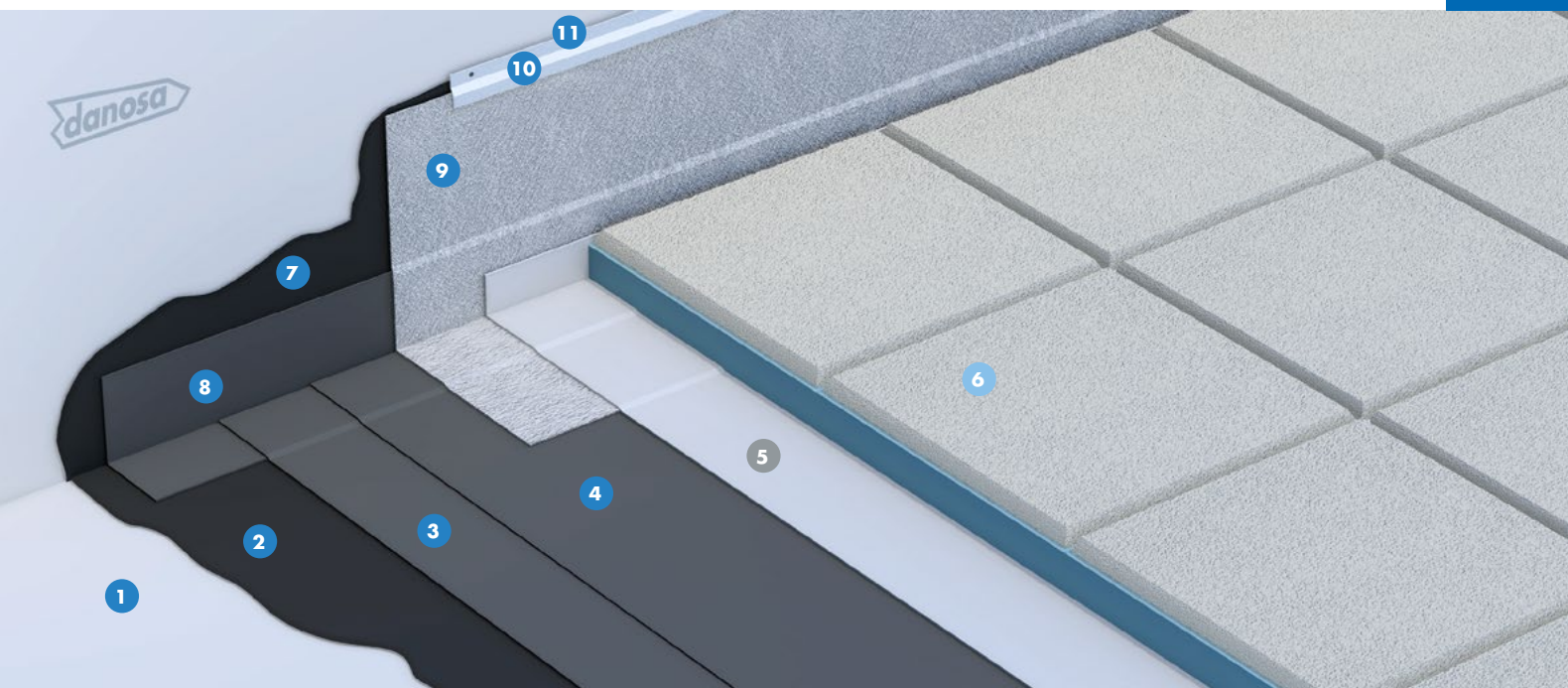

ESTANQUIDAD AL AGUA
GLASDAN® 30 P ELAST

ESTANQUIDAD AL AGUA
ESTERDAN® 40 P ELAST

AHORRO DE ENERGÍA
DANOLOSA® NOx

VENTAJAS

- Acabado en pavimento aislante y descontaminante de partículas NOx.
- Impermeabilización de alta elasticidad y gran durabilidad.
- Aplicación mediante soplete de gas propano.
- Membrana impermeabilizante autocicatrizante.
- Membrana impermeabilizante resistente a los microorganismos y a la oxidación.
- Impermeabilización bicapa adherida.
- Sistema de cubierta invertida que mejora la durabilidad de la impermeabilización y evita condensaciones entre capas.
- Declaración Ambiental de Producto.

APLICACIÓN

- Edificios logísticos e industriales.
- Edificios de pública concurrencia: centros comerciales.
- Edificios residenciales públicos o privados.
- Edificios para docencia: colegios, universidades, guarderías.
- Edificios administrativos y corporativos.
- Edificios sanitarios: hospitales, ambulatorios, centros de salud, residencias.

LEYENDA

Cubierta:

- 1 Soporte de impermeabilización ARGOSEC® M-25 Élite
- 2 Imprimación bituminosa CURIDAN®
- 3 Lámina impermeabilizante GLASDAN® 30 P ELAST
- 4 Lámina impermeabilizante ESTERDAN® 40 P ELAST
- 5 Capa separadora geotextil DANOFELT® PY 200
- 6 Pavimento aislante fotocatalítico DANOLOSA® NOx

Perimetral:

- 7 Imprimación bituminosa CURIDAN®
- 8 Banda de refuerzo E 30 P ELAST
- 9 Banda de terminación POLYDAN® NOx 180-50/GP ELAST+
- 10 Perfil metálico DANOSA®
- 11 Sellado elástico ELASTYDAN® PU 40 GRIS

CUBIERTA TRANSITABLE DESCONTAMINANTE

Impermeabilización: Membrana bituminosa bicapa adherida (SBS)

Aislamiento térmico: Pavimento aislante

Acabado: Pavimento aislante



Certificación:
DIT N° 550R/16

PRESCRIPCIONES TÉCNICAS

Función	Producto	Descripción	Propiedad	Valor
Soporte	ARGOSEC® M-25 Élite	Enfoscados estructurales proyectados de baja retracción.	Rendimiento	100 kg/m ²
Imprimación	CURIDAN®	Imprimación bituminosa de base acuosa.	Adherencia	≥ 0,3 kg/m ²
Impermeabilización	GLASDAN® 30 P ELAST	Lámina bituminosa de betún modificado (SBS) con armadura de fibra de vidrio y terminación en film plástico.	EN 13707: Láminas bituminosas con armadura para impermeabilización de cubiertas.	
Impermeabilización	ESTERDAN® 40 P ELAST	Lámina bituminosa de betún modificado (SBS) con armadura de fieltro de poliéster y terminación en film plástico.	EN 13707: Láminas bituminosas con armadura para impermeabilización de cubiertas.	
Separación	DANOFELT® PY 200	Geotextil no tejido formado por fibras de poliéster.	Gramaje	200 g/m ²
Pavimento aislante	DANOLOSA® NOx	Pavimento aislante, drenante y fotocatalítico de 50x50 cm, compuesto de hormigón poroso y base de poliestireno extruido.	Conductividad térmica (EN 12667)	λ = 0,034 W/m·K

UNIDAD DE OBRA

Cubierta plana invertida descontaminante pavimentada con DANOLOSA® NOx constituida por:

Soporte de impermeabilización en formación de pendientes, ARGOSEC® M-25 Élite (o similar) de espesor medio 50 mm, imprimación bituminosa de base acuosa, 0,3 kg/m², CURIDAN®, lámina bituminosa de betún modificado con elastómeros SBS, con terminación en film plástico, con armadura de fieltro de fibra de vidrio, de 3 kg/m², GLASDAN® 30 P ELAST adherida al soporte con soplete y lámina bituminosa de betún modificado con elastómeros SBS, con terminación en film plástico, con armadura de fieltro de poliéster, de 4 kg/m², ESTERDAN® 40 P ELAST adherida a la anterior con soplete; capa separadora formada por geotextil de poliéster DANOFELT® PY 200; pavimento aislante fotocatalítico DANOLOSA® NOx Blanca 95.

Incluye parte proporcional de: Encuentros con paramentos elevando la impermeabilización 20 cm en la vertical sobre acabado de cubierta, formada por: imprimación bituminosa de base acuosa, 0,3 kg/m², CURIDAN®; banda de refuerzo en peto con BANDA DE REFUERZO E 30 P ELAST y banda de terminación con lámina bituminosa descontaminante con actividad fotocatalítica Clase 3, de betún modificado con elastómeros SBS de alta durabilidad, autoprottegida por gránulo de pizarra blanco y armadura de poliéster reforzado de 5 kg/m², POLYDAN® NOx 180-50/GP ELAST+, ambas

adheridas al soporte y entre sí con soplete; perfil metálico DANOSA® fijado mecánicamente al paramento y cordón de sellado ELASTYDAN® PU 40 GRIS entre el paramento y el perfil metálico. Encuentros con sumideros formado por imprimación bituminosa de base acuosa, 0,3 kg/m², CURIDAN®; lámina bituminosa de adherencia, con terminación en film plástico, con armadura de fieltro de poliéster, de 4 kg/m², ESTERDAN® 40 P ELAST adherida al soporte; CAZOLETA DANOSA® prefabricada de EPDM del diámetro necesario soldada a la banda de adherencia. Junta de dilatación consistente en imprimación bituminosa de base acuosa, 0,3 kg/m², CURIDAN®; fuelle inferior mediante lámina bituminosa de betún modificado con elastómeros SBS, de superficie no protegida, con armadura de fieltro de poliéster, de 4 kg/m², ESTERDAN® 40 P ELAST adherida al soporte; relleno con cordón asfáltico JUNTODAN®; fuelle superior mediante lámina bituminosa de betún modificado con elastómeros SBS, con film plástico, con armadura de fieltro de poliéster, de 4 kg/m², ESTERDAN® 40 P ELAST.

Productos provistos de marcado CE europeo y sistema de impermeabilización certificado mediante Documento de Idoneidad Técnica (DIT) ESTERDAN® PENDIENTE CERO n° 550R/16. Puesta en obra conforme a DIT n° 550R/16 y norma UNE 104401.

CUBIERTA TRANSITABLE DESCONTAMINANTE

Impermeabilización: Membrana bituminosa bicapa adherida (APP)

Aislamiento térmico: Pavimento aislante

Acabado: Pavimento aislante



Certificación:
DIT N° 550R/16

NOX5

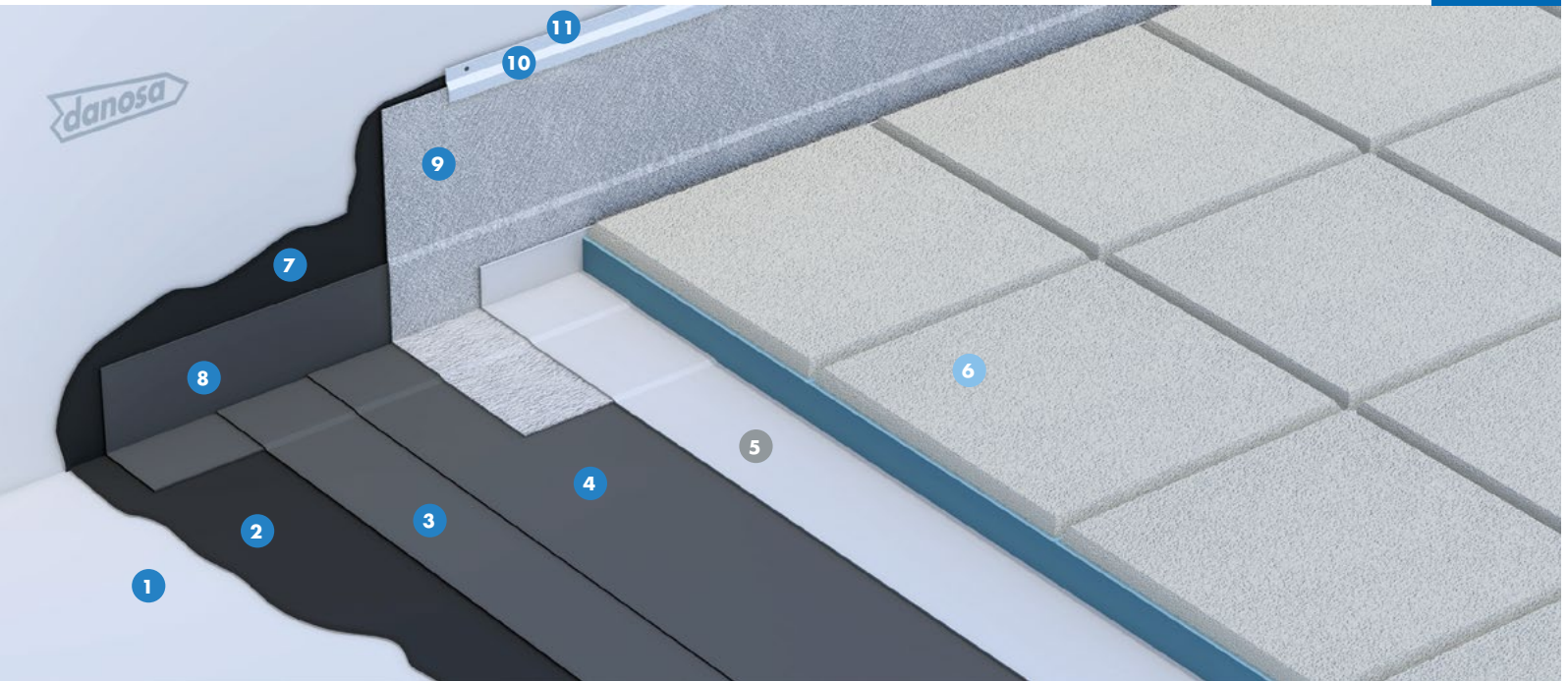

ESTANQUIDAD AL AGUA
GLASDAN® 30 P POL

ESTANQUIDAD AL AGUA
ESTERDAN® 40 P POL

AHORRO DE ENERGÍA
DANOLOSA® NOx

VENTAJAS

- Acabado en pavimento aislante y descontaminante de partículas NOx.
- Impermeabilización de gran durabilidad.
- Aplicación mediante soplete de gas propano.
- Membrana impermeabilizante resistente a los microorganismos y a la oxidación.
- Impermeabilización bicapa adherida.
- Sistema de cubierta invertida que mejora la durabilidad de la impermeabilización y evita condensaciones entre capas.
- Declaración Ambiental de Producto.

APLICACIÓN

- Edificios logísticos e industriales.
- Edificios de pública concurrencia: centros comerciales.
- Edificios residenciales públicos o privados.
- Edificios para docencia: colegios, universidades, guarderías.
- Edificios administrativos y corporativos.
- Edificios sanitarios: hospitales, ambulatorios, centros de salud, residencias.

LEYENDA

Cubierta:

- 1 Soporte de impermeabilización ARGOSEC® M-25 Élite
- 2 Imprimación bituminosa CURIDAN®
- 3 Lámina impermeabilizante GLASDAN® 30 P POL
- 4 Lámina impermeabilizante ESTERDAN® 40 P POL
- 5 Capa separadora geotextil DANOFELT® PY 200
- 6 Pavimento aislante fotocatalítico DANOLOSA® NOx

Perimetral:

- 7 Imprimación bituminosa CURIDAN®
- 8 Banda de refuerzo E 30 P ELAST
- 9 Banda de terminación POLYDAN® NOx 180-50/GP ELAST+
- 10 Perfil metálico DANOSA®
- 11 Sellado elástico ELASTYDAN® PU 40 GRIS

CUBIERTA TRANSITABLE DESCONTAMINANTE

Impermeabilización: Membrana bituminosa bicapa adherida (APP)

Aislamiento térmico: Pavimento aislante

Acabado: Pavimento aislante



Certificación:
DIT N° 550R/16

PRESCRIPCIONES TÉCNICAS

Función	Producto	Descripción	Propiedad	Valor
Soporte	ARGOSEC® M-25 Élite	Enfoscados estructurales proyectados de baja retracción.	Rendimiento	100 kg/m ²
Imprimación	CURIDAN®	Imprimación bituminosa de base acuosa.	Adherencia	≥ 0,3 kg/m ²
Impermeabilización	GLASDAN® 30 P POL	Lámina bituminosa de betún modificado (APP) con armadura de fibra de vidrio y terminación en film plástico.	EN 13707: Láminas bituminosas con armadura para impermeabilización de cubiertas.	
Impermeabilización	ESTERDAN® 40 P POL	Lámina bituminosa de betún modificado (APP) con armadura de fieltro de poliéster y terminación en film plástico.	EN 13707: Láminas bituminosas con armadura para impermeabilización de cubiertas.	
Separación	DANOFELT® PY 200	Geotextil no tejido formado por fibras de poliéster.	Gramaje	200 g/m ²
Pavimento aislante	DANOLOSA® NOx	Pavimento aislante, drenante y fotocatalítico de 50x50 cm, compuesto de hormigón poroso y base de poliestireno extruido.	Conductividad térmica (EN 12667)	λ = 0,034 W/m·K

UNIDAD DE OBRA

Cubierta plana invertida descontaminante pavimentada con DANOLOSA® NOx constituida por:

Imprimación bituminosa de base acuosa, 0,3 kg/m², CURIDAN®, lámina bituminosa de betún modificado con plastómeros APP, con terminación en film plástico, con armadura de fieltro de fibra de vidrio, de 3 kg/m², GLASDAN® 30 P POL adherida al soporte con soplete y lámina bituminosa de betún modificado con plastómeros APP, con terminación en film plástico, con armadura de fieltro de poliéster, de 4 kg/m², ESTERDAN® 40 P POL adherida a la anterior con soplete; capa separadora formada por geotextil de poliéster DANOFELT® PY 200; pavimento aislante fotocatalítico DANOLOSA® NOx Blanca 95.

Incluye parte proporcional de: Encuentros con paramentos elevando la impermeabilización 20 cm en la vertical sobre acabado de cubierta, formada por: imprimación bituminosa de base acuosa, 0,3 kg/m², CURIDAN®; banda de refuerzo en peto con BANDA DE REFUERZO E 30 P ELAST y banda de terminación con lámina bituminosa descontaminante con actividad fotocatalítica Clase 3, de betún modificado con elastómeros SBS de alta durabilidad, autoprotectida por gránulo de pizarra blanco y armadura de poliéster reforzado de 5 kg/m², POLYDAN® NOx 180-50/GP ELAST+, ambas adheridas al soporte y entre sí con soplete; perfil metálico

DANOLOSA® fijado mecánicamente al paramento y cordón de sellado ELASTYDAN PU 40 GRIS entre el paramento y el perfil metálico. Encuentros con sumideros formado por imprimación bituminosa de base acuosa, 0,3 kg/m², CURIDAN®; lámina bituminosa de adherencia de superficie no protegida, con armadura de fieltro de poliéster, de 4 kg/m², ESTERDAN® 40 P POL adherida al soporte; CAZOLETA DANOLOSA® prefabricada de EPDM del diámetro necesario soldada a la banda de adherencia. Junta de dilatación consistente en imprimación bituminosa de base acuosa, 0,3 kg/m², CURIDAN®; fuelle inferior mediante lámina bituminosa de betún modificado con plastómeros APP, con terminación en film plástico, con armadura de fieltro de poliéster, de 4 kg/m², ESTERDAN® 40 P POL adherida al soporte; relleno con cordón asfáltico JUNTODAN®; fuelle superior mediante lámina bituminosa de betún modificado con plastómeros APP, con terminación en film plástico, con armadura de fieltro de poliéster, de 4 kg/m², ESTERDAN® 40 P POL.

Productos provistos de marcado CE europeo y sistema de impermeabilización certificado mediante Documento de Idoneidad Técnica (DIT) ESTERDAN® PENDIENTE CERO n° 550R/16. Puesta en obra conforme a DIT n° 550R/16 y norma UNE 104401.

REV02-12/2020

CUBIERTA TRANSITABLE DESCONTAMINANTE

Impermeabilización: Membrana PVC no adherida

Aislamiento térmico: Poliestireno extruido (XPS)

Acabado: Pavimento aislante



Certificación:
DIT N° 551R/15

NOx

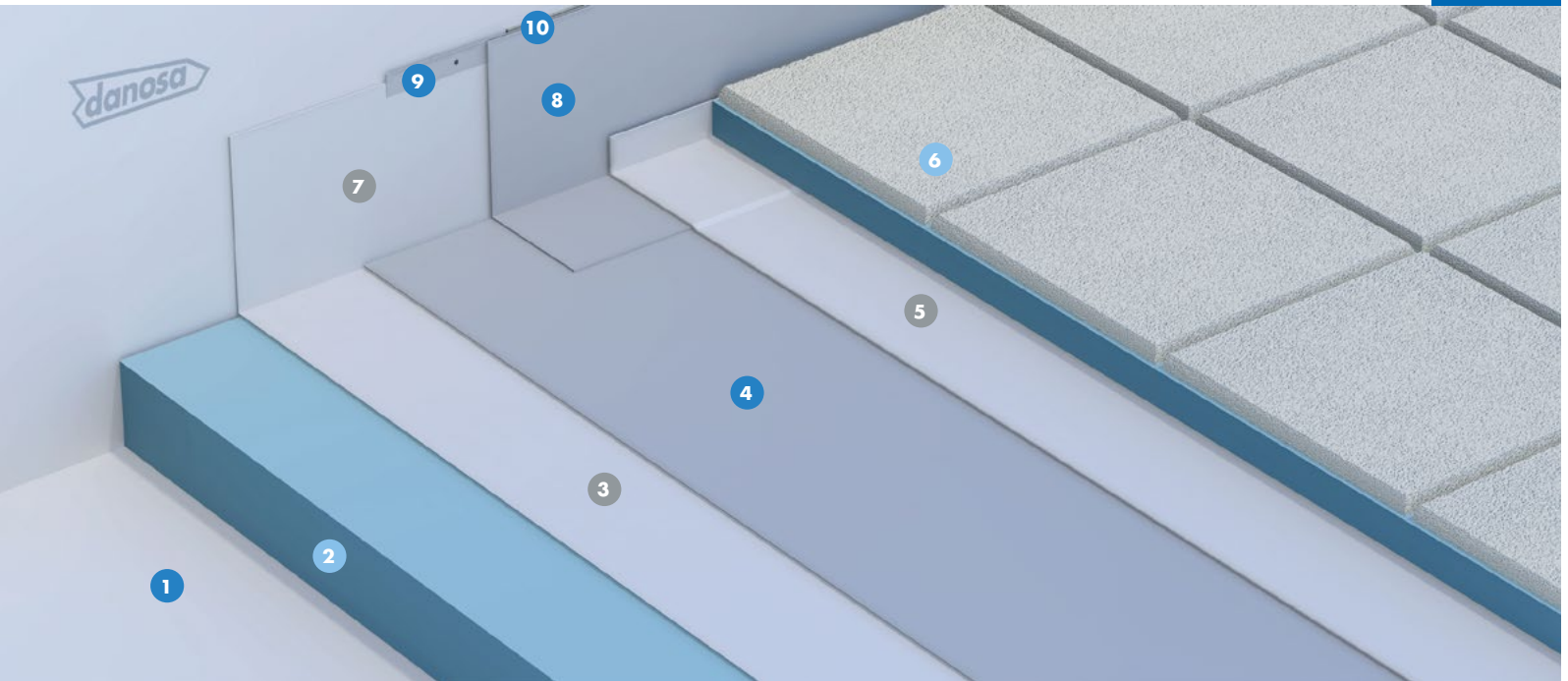

ESTANQUIDAD AL AGUA
DANOPOL® FV 1.2

AHORRO DE ENERGÍA
DANOPREN® TR

AHORRO DE ENERGÍA
DANOLOSA® NOx

VENTAJAS

- Acabado en pavimento aislante y descontaminante de partículas NOx.
- Impermeabilización resistente a radiación ultravioleta.
- Sistema de cubierta invertida que mejora la durabilidad de la impermeabilización y evita condensaciones entre capas.
- Impermeabilización no adherida.
- Soldaduras mediante aire caliente.
- Aislamiento térmico de alta resistencia a compresión y mínima absorción de agua.
- Declaración Ambiental de Producto.
- Programa Europeo de reciclaje de materiales de PVC ROOFCOLLECT®

APLICACIÓN

- Edificios logísticos e industriales.
- Edificios de pública concurrencia: centros comerciales.
- Edificios residenciales públicos o privados.
- Edificios para docencia: colegios, universidades, guarderías.
- Edificios administrativos y corporativos.
- Edificios sanitarios: hospitales, ambulatorios, centros de salud, residencias.
- Rehabilitación de cubiertas planas.

LEYENDA

Cubierta:

- 1 Soporte de impermeabilización ARGOSEC® M-25 Élite
- 2 Aislamiento térmico DANOPREN® TR
- 3 Capa separadora geotextil DANOFELT® PY 300
- 4 Lámina impermeabilizante DANOPOL® FV 1.2
- 5 Capa separadora geotextil DANOFELT® PY 300
- 6 Pavimento aislante fotocatalítico DANOLOSA® NOx

Perimetral:

- 7 Capa antipunzonante geotextil DANOFELT® PY 300
- 8 Banda de terminación DANOPOL® FV 1.2
- 9 Perfil de sujeción colaminado DANOSA® TIPO B
- 10 Sellado elástico ELASTYDAN® PU 40 GRIS

CUBIERTA TRANSITABLE DESCONTAMINANTE

Impermeabilización: Membrana PVC no adherida

Aislamiento térmico: Poliestireno extruido (XPS)

Acabado: Pavimento aislante



Certificación:
DIT N° 551R/15

PRESCRIPCIONES TÉCNICAS

Función	Producto	Descripción	Propiedad	Valor
Soporte	ARGOSEC® M-25 Élite	Enfoscados estructurales proyectados de baja retracción.	Rendimiento	100 kg/m ²
Aislamiento térmico	DANOPREN® TR	Planchas rígidas de poliestireno extruido (XPS) de alta resistencia a compresión y mínima absorción de agua.	Conductividad térmica (EN 12667)	$\lambda = 0,033 - 0,037$ W/m·K
Separación	DANOFELT® PY 300	Geotextil no tejido formado por fibras de poliéster.	Gramaje	300 g/m ²
Impermeabilización	DANOPOL® FV 1.2	Lámina termoplástica de PVC no adherida de alta durabilidad con refuerzo de fibra de vidrio.	EN 13956: Láminas flexibles para impermeabilización.	
Separación	DANOFELT® PY 300	Geotextil no tejido formado por fibras de poliéster.	Gramaje	300 g/m ²
Pavimento aislante	DANOLOSA® NOx	Pavimento aislante, drenante y fotocatalítico de 50x50 cm, compuesto de hormigón poroso y base de poliestireno extruido.	Conductividad térmica (EN 12667)	$\lambda = 0,034$ W/m·K

UNIDAD DE OBRA

Cubierta plana descontaminante pavimentada con DANOLOSA® NOx constituida por:

Aislamiento térmico a base de paneles de poliestireno extruido DANOPREN® TR, de 100 mm de espesor, con juntas perimetrales a media madera; capa separadora formada por geotextil de poliéster DANOFELT® PY 300; membrana impermeabilizante formada por lámina termoplástica de PVC con refuerzo de fibra de vidrio, de 1,2 mm de espesor DANOPOL® FV 1.2; capa separadora formada por geotextil de poliéster DANOFELT® PY 300; pavimento aislante fotocatalítico DANOLOSA® NOx Blanca 95.

Incluye parte proporcional de encuentros con paramentos elevando la impermeabilización 20 cm en la vertical sobre acabado de cubierta, formada por: capa antipunzonante geotextil DANOFELT® PY 300; lámina termoplástica de PVC, de 1,2 mm de espesor, DANOPOL® FV 1.2; perfil de chapa

colaminada DANOSA® TIPO B fijada mecánicamente al paramento y cordón de sellado superior de poliuretano mediante ELASTYDAN® PU 40 GRIS entre el paramento y el perfil de chapa colaminada. Encuentros entre tres planos de impermeabilización formados por piezas de refuerzo de membrana de PVC DANOPOL® del mismo color en RINCONES y ESQUINAS. Encuentros con sumideros formado por: CAZOLETA DANOSA® prefabricada de PVC del diámetro necesario provista de ala para ser soldada a la membrana impermeabilizante.

Productos provistos de marcado CE europeo y sistema de impermeabilización certificado mediante Documento de Idoneidad Técnica (DIT) DANOPOL® PENDIENTE CERO n° 551R/15. En conformidad con el CTE. Puesta en obra conforme a DIT n° 551R/15 y UNE 104416.

REV02-12/2020

CUBIERTA DECK DESCONTAMINANTE

Impermeabilización: Membrana bituminosa monocapa fijada mecánicamente (SBS)

Aislamiento térmico: Lana de roca

Acabado: Lámina intemperie



Certificación:
ETE Nº 06/0058

NOX7

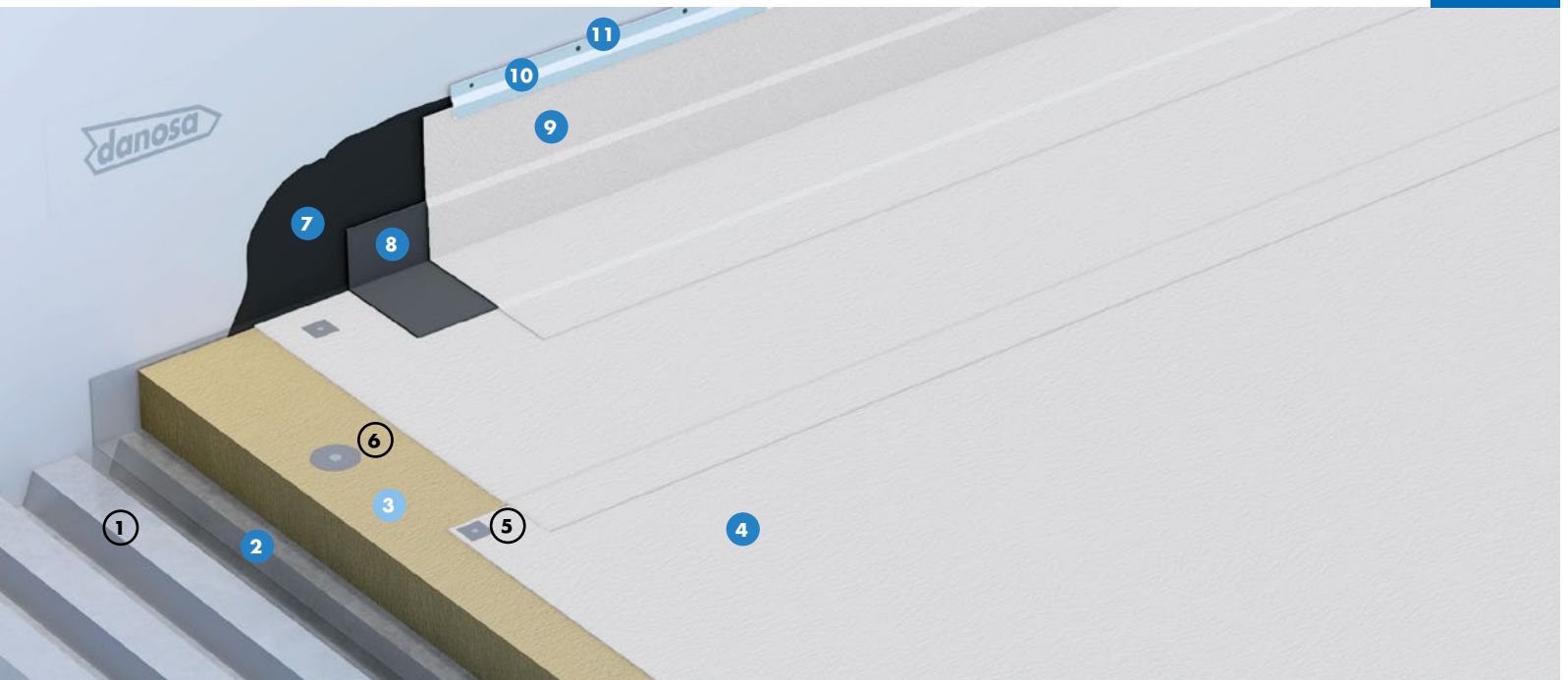

ESTANQUIDAD AL AGUA
POLYDAN® NOx PLUS FM 180-50/GP ELAST+

AHORRO DE ENERGÍA
Lana de roca

VENTAJAS

- Lámina descontaminante de partículas NOx.
- Impermeabilización de alta elasticidad y gran durabilidad.
- Impermeabilización monocapa fijada mecánicamente.
- Lámina impermeabilizante autocicatrizante.
- Lámina impermeabilizante resistente a la oxidación.
- Impermeabilización resistente a la radiación ultravioleta.
- Declaración Ambiental de Producto.

APLICACIÓN

- Edificios logísticos e industriales.
- Edificios de pública concurrencia: centros comerciales.
- Edificios residenciales públicos o privados.
- Edificios para docencia: colegios, universidades, guarderías.
- Edificios administrativos y corporativos.
- Edificios sanitarios: hospitales, ambulatorios, centros de salud, residencias.

LEYENDA

Cubierta:

- ① Soporte de impermeabilización
- ② Barrera de vapor SELF-DAN® PE
- ③ Aislamiento térmico de lana de roca de alta densidad
- ④ Lámina impermeabilizante descontaminante POLYDAN® NOx PLUS FM 180-50/GP ELAST+
- ⑤ Fijación mecánica del sistema de impermeabilización
- ⑥ Fijación mecánica del aislamiento térmico

Perimetral:

- ⑦ Imprimación bituminosa IMPRIDAN® 100
- ⑧ Banda de refuerzo E 30 P ELAST
- ⑨ Banda de terminación POLYDAN® NOx PLUS FM 180-50/GP ELAST+
- ⑩ Perfil metálico DANOSA®
- ⑪ Sellado elástico ELASTYDAN® PU 40 GRIS

CUBIERTA DECK DESCONTAMINANTE

Impermeabilización: Membrana bituminosa monocapa fijada mecánicamente (SBS)

Aislamiento térmico: Lana de roca

Acabado: Lámina intemperie



Certificación:
ETE Nº 06/0058

PRESCRIPCIONES TÉCNICAS

Función	Producto	Descripción	Propiedad	Valor
Barrera de vapor	SELF-DAN® PE	Lámina bituminosa autoadhesiva acabada en un film de polietileno coextrusionado.	Resistencia difusión de vapor de agua (EN 13984)	$\mu > 115.000$
Aislamiento térmico	Lana de roca	Paneles rígidos de lana de roca, fijados mecánicamente al soporte base.	Conductividad Térmica (EN 12667)	$\lambda = 0,039 \text{ W/m}\cdot\text{K}$
			Reacción al fuego (EN 13501-1)	A1
Impermeabilización	POLYDAN® NOx PLUS FM 180-50/GP ELAST+	Lámina bituminosa descontaminante de betún modificado (SBS) de alta durabilidad con armadura de fieltro de poliéster de gran gramaje y terminación en gránulo de pizarra.	EN 13707: Láminas bituminosas con armadura para impermeabilización de cubiertas.	
			Guía Europea ETAG 006: Sistemas de impermeabilización de cubiertas con membranas flexibles fijadas mecánicamente.	
			EN 127197-1: Rendimiento en la purificación fotocatalítica de NOx >8 % (Clase 3).	

UNIDAD DE OBRA

Cubierta plana no transitable (tipo deck) constituida por:

Barrera de vapor a base de lámina bituminosa autoadhesiva SELF-DAN® PE, aislamiento térmico a base de paneles de lana de roca, de 100 mm de espesor, fijados mecánicamente al soporte (mínimo 1 fijación por panel); lámina bituminosa descontaminante con actividad fotocatalítica Clase 3, de betún modificado con elastómeros SBS de alta durabilidad, autoprottegida por gránulo de pizarra en color blanco, con armadura de fieltro de poliéster reforzada y estabilizada de gran gramaje de 5 kg/m², POLYDAN® NOx PLUS FM 180-50/GP ELAST+, fijada mecánicamente al soporte. Las fijaciones serán de doble rosca, con tratamiento anticorrosión 15 ó 30 ciclos Kasternich según condiciones tanto exteriores como interiores de humedad, dispondrán de su correspondiente DITE o ETE. La densidad de fijaciones será en función de la altura del edificio, exposición y vientos dominantes de la zona, altura del peto, edificio abierto o cerrado, etc. aumentándose en los perímetros (bordes y esquinas). La distancia entre fijaciones no será inferior a 18 cm ni superior a 36 cm. En caso de que fuese necesario aumentar la densidad de fijaciones, éstas se dispondrán en líneas o hiladas complementarias (una o dos), utilizando como lámina auxiliar ESTERDAN® FM 30 P ELAST.

Incluye parte proporcional de: Encuentros con paramentos elevando la impermeabilización 20 cm en la vertical sobre acabado de cubierta, formada por: perfil de chapa plegada; imprimación bituminosa de base disolvente, 0,3 kg/m², IMPRIDAN® 100; banda de refuerzo en peto con BANDA DE REFUERZO E 30 P ELAST y banda de terminación con lámina bituminosa descontaminante con actividad fotocatalítica Clase 3, de betún modificado con elastómeros SBS de alta

durabilidad, autoprottegida por gránulo de pizarra en color blanco, con armadura de fieltro de poliéster reforzada y estabilizada de gran gramaje de 5 kg/m², POLYDAN® NOx PLUS FM 180-50/GP ELAST+, ambas adheridas al soporte y entre sí con soplete; perfil metálico DANOSA® fijado mecánicamente al paramento y cordón de sellado ELASTYDAN® PU 40 GRIS entre el paramento y el perfil metálico. Encuentros con sumideros formado por lámina bituminosa de adherencia, con terminación en film plástico, con armadura de fieltro de poliéster reforzado, de 3 kg/m², ESTERDAN® FM 30 P ELAST fijado mecánicamente al soporte; CAZOLETA DANOSA® prefabricada de EPDM del diámetro necesario soldada a la banda de adherencia y PARAGRAVILLAS DANOSA®. Junta de dilatación alzada consistente en perfil de chapa plegada; imprimación bituminosa de base disolvente, 0,3 kg/m², IMPRIDAN® 100; banda de refuerzo en peto con BANDA DE REFUERZO E 30 P ELAST y banda de terminación con lámina bituminosa descontaminante con actividad fotocatalítica Clase 3, de betún modificado con elastómeros SBS de alta durabilidad, autoprottegida por gránulo de pizarra en color blanco, con armadura de fieltro de poliéster reforzada y estabilizada de gran gramaje, de 5 kg/m², POLYDAN® NOx PLUS FM 180-50/GP ELAST+, ambas adheridas al soporte y entre sí con soplete; este tratamiento se realizará a ambos lados de la junta elevada.

Productos provistos de marcado CE europeo y sistema de impermeabilización certificado mediante Evaluación Técnica Europea (ETE) POLYDAN® PLUS FM nº 06/0058. Puesta en obra conforme a (ETE) POLYDAN® PLUS FM nº 06/0058 y norma UNE 104401.

CUBIERTA DECK DESCONTAMINANTE

Impermeabilización: Membrana bituminosa monocapa fijada mecánicamente (SBS)

Aislamiento térmico: Lana de roca

Acabado: Lámina intemperie



Certificación:
ETE Nº 06/0058

NOX8

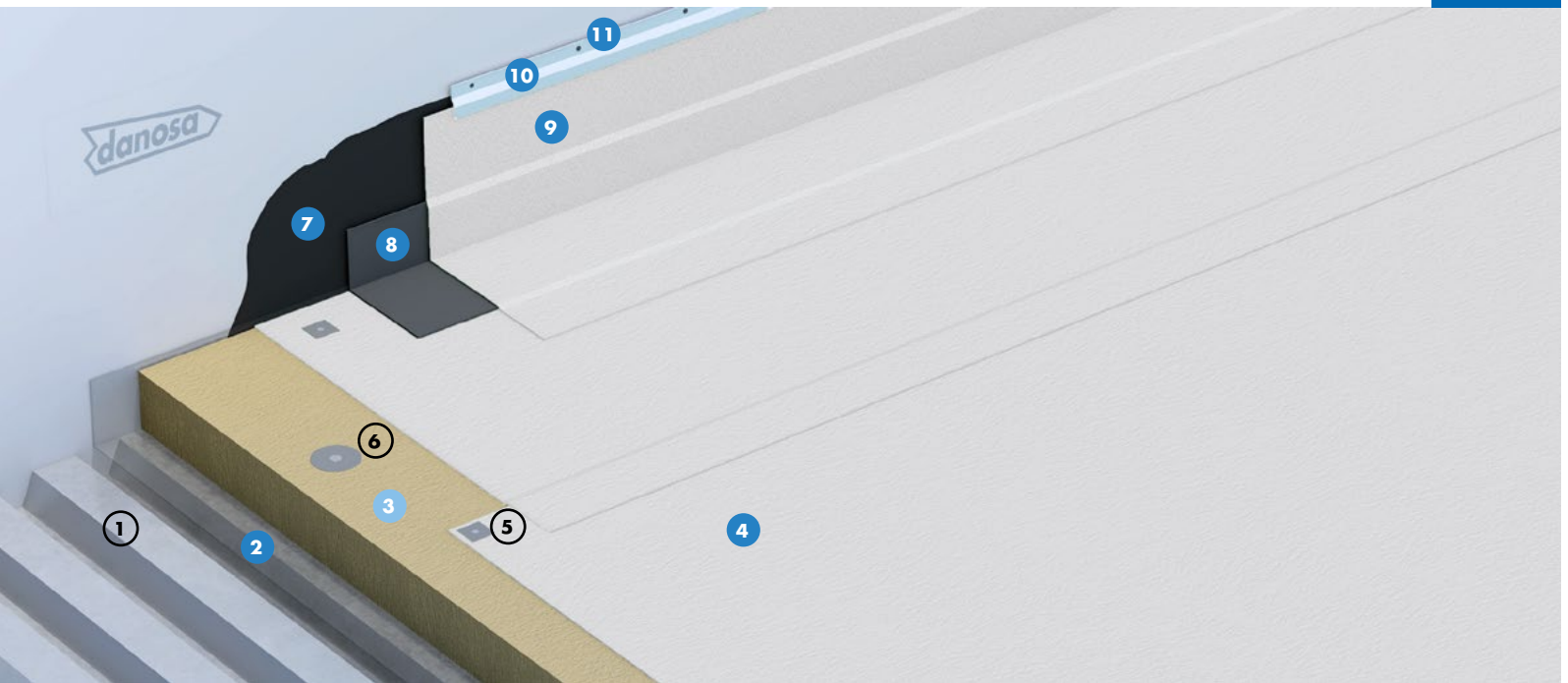

ESTANQUIDAD AL AGUA
POLYDAN® NOx PLUS FM 180-60/GP ELAST+

AHORRO DE ENERGÍA
Lana de roca

VENTAJAS

- Lámina descontaminante de partículas NOx.
- Impermeabilización de alta elasticidad y gran durabilidad.
- Impermeabilización monocapa fijada mecánicamente.
- Lámina impermeabilizante autocicatrizante.
- Lámina impermeabilizante resistente a la oxidación.
- Impermeabilización resistente a la radiación ultravioleta.
- Declaración Ambiental de Producto.

APLICACIÓN

- Edificios logísticos e industriales.
- Edificios de pública concurrencia: centros comerciales.
- Edificios residenciales públicos o privados.
- Edificios para docencia: colegios, universidades, guarderías.
- Edificios administrativos y corporativos.
- Edificios sanitarios: hospitales, ambulatorios, centros de salud, residencias.

LEYENDA

Cubierta:

- ① Soporte de impermeabilización
- ② Barrera de vapor SELF-DAN® PE
- ③ Aislamiento térmico de lana de roca de alta densidad
- ④ Lámina impermeabilizante descontaminante POLYDAN® NOx PLUS FM 180-60/GP ELAST+
- ⑤ Fijación mecánica del sistema de impermeabilización
- ⑥ Fijación mecánica del aislamiento térmico

Perimetral:

- ⑦ Imprimación bituminosa IMPRIDAN® 100
- ⑧ Banda de refuerzo E 30 P ELAST
- ⑨ Banda de terminación POLYDAN® NOx PLUS FM 180-60/GP ELAST+
- ⑩ Perfil metálico DANOSA®
- ⑪ Sellado elástico ELASTYDAN® PU 40 GRIS

CUBIERTA DECK DESCONTAMINANTE

Impermeabilización: Membrana bituminosa monocapa fijada mecánicamente (SBS)

Aislamiento térmico: Lana de roca

Acabado: Lámina intemperie



Certificación:
ETE Nº 06/0058

PRESCRIPCIONES TÉCNICAS

Función	Producto	Descripción	Propiedad	Valor
Barrera de vapor	SELF-DAN® PE	Lámina bituminosa autoadhesiva acabada en un film de polietileno coextrusionado.	Resistencia difusión de vapor de agua (EN 13984)	$\mu > 115.000$
Aislamiento térmico	Lana de roca	Paneles rígidos de lana de roca, fijados mecánicamente al soporte base.	Conductividad Térmica (EN 12667)	$\lambda = 0,039 \text{ W/m}\cdot\text{K}$
			Reacción al fuego (EN 13501-1)	A1
Impermeabilización	POLYDAN® NOx PLUS FM 180-60/GP ELAST+	Lámina bituminosa descontaminante de betún modificado (SBS) de alta durabilidad con armadura de fieltro de poliéster de gran gramaje y terminación en gránulo de pizarra.	EN 13707: Láminas bituminosas con armadura para impermeabilización de cubiertas.	
			Guía Europea ETAG 006: Sistemas de impermeabilización de cubiertas con membranas flexibles fijadas mecánicamente.	
			EN 127197-1: Rendimiento en la purificación fotocatalítica de NOx >8 % (Clase 3).	

UNIDAD DE OBRA

Cubierta plana no transitable (tipo deck) constituida por:

Barrera de vapor a base de lámina bituminosa autoadhesiva SELF-DAN® PE, aislamiento térmico a base de paneles de lana de roca, de 100 mm de espesor, fijados mecánicamente al soporte (mínimo 1 fijación por panel); lámina bituminosa descontaminante con actividad fotocatalítica Clase 3, de betún modificado con elastómeros SBS de alta durabilidad, autoprotegida por gránulo de pizarra en color blanco, con armadura de fieltro de poliéster reforzada y estabilizada de gran gramaje de 5,6 kg/m², POLYDAN® NOx PLUS FM 180-60/GP ELAST+ fijada mecánicamente al soporte. Las fijaciones serán de doble rosca, con tratamiento anticorrosión 15 ó 30 ciclos Kasternich según condiciones tanto exteriores como interiores de humedad, dispondrán de su correspondiente DITE o ETE. La densidad de fijaciones será en función de la altura del edificio, exposición y vientos dominantes de la zona, altura del peto, edificio abierto o cerrado, etc. aumentándose en los perímetros (bordes y esquinas). La distancia entre fijaciones no será inferior a 18 cm ni superior a 36 cm. En caso de que fuese necesario aumentar la densidad de fijaciones, éstas se dispondrán en líneas o hiladas complementarias (una o dos), utilizando como lámina auxiliar ESTERDAN® FM 30 P ELAST.

Incluye parte proporcional de: Encuentros con paramentos elevando la impermeabilización 20 cm en la vertical sobre acabado de cubierta, formada por: perfil de chapa plegada; imprimación bituminosa de base disolvente, 0,3 kg/m², IMPRIDAN® 100; banda de refuerzo en peto con BANDA DE REFUERZO E 30 P ELAST y banda de terminación con lámina bituminosa descontaminante con actividad fotocatalítica Clase 3, de betún modificado con elastómeros SBS de alta

durabilidad, autoprotegida por gránulo de pizarra en color blanco, con armadura de fieltro de poliéster reforzada y estabilizada de gran gramaje de 5,6 kg/m², POLYDAN® NOx PLUS FM 180-60/GP ELAST+, ambas adheridas al soporte y entre sí con soplete; perfil metálico DANOSA® fijado mecánicamente al paramento y cordón de sellado ELASTYDAN® PU 40 GRIS entre el paramento y el perfil metálico. Encuentros con sumideros formado por lámina bituminosa de adherencia, con terminación en film plástico, con armadura de fieltro de poliéster reforzado, de 3 kg/m², ESTERDAN® FM 30 P ELAST fijado mecánicamente al soporte; CAZOLETA DANOSA® prefabricada de EPDM del diámetro necesario soldada a la banda de adherencia y PARAGRAVILLAS DANOSA®. Junta de dilatación alzada consistente en perfil de chapa plegada; imprimación bituminosa de base disolvente, 0,3 kg/m², IMPRIDAN® 100; banda de refuerzo en peto con BANDA DE REFUERZO E 30 P ELAST y banda de terminación con lámina bituminosa descontaminante con actividad fotocatalítica Clase 3, de betún modificado con elastómeros SBS de alta durabilidad, autoprotegida por gránulo de pizarra en color blanco, con armadura de fieltro de poliéster reforzada y estabilizada de gran gramaje, de 5,6 kg/m², POLYDAN® NOx PLUS FM 180-60/GP ELAST+, ambas adheridas al soporte y entre sí con soplete; este tratamiento se realizará a ambos lados de la junta elevada.

Productos provistos de marcado CE europeo y sistema de impermeabilización certificado mediante Evaluación Técnica Europea (ETE) POLYDAN® PLUS FM nº 06/0058. Puesta en obra conforme a (ETE) POLYDAN® PLUS FM nº 06/0058 y norma UNE 104401.

CUBIERTA INCLINADA CON TEJA CURVA

Impermeabilización: Membrana bituminosa monocapa adherida (SBS)

Aislamiento térmico: Poliestireno extruido (XPS)

Acabado: Teja curva recibida con mortero de cemento



INC3

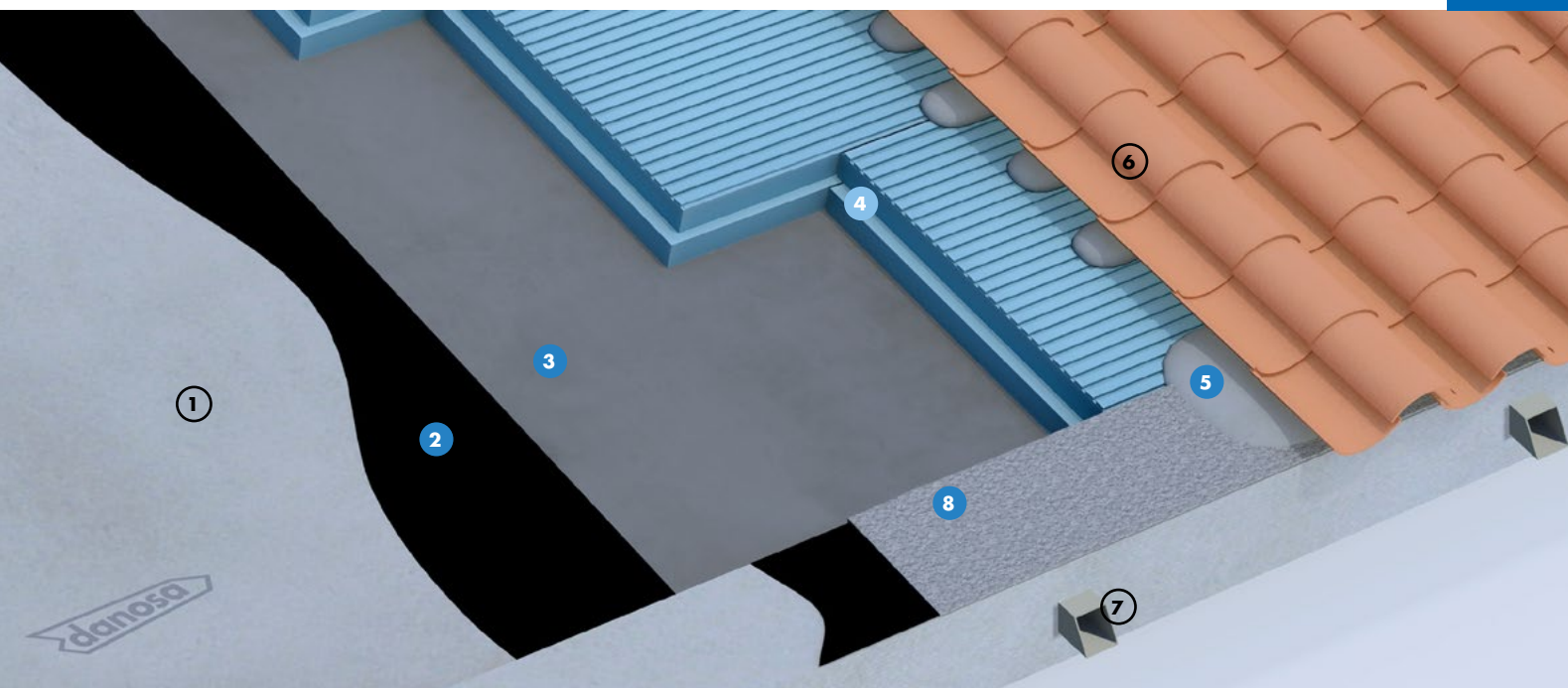

ESTANQUIDAD AL AGUA
ESTERDAN® PLUS 40 GP/ELAST

AHORRO DE ENERGÍA
DANOPREN® TL

VENTAJAS

- Impermeabilización que asegura posibles filtraciones por daños de las tejas.
- Impermeabilización de alta elasticidad y gran durabilidad.
- Cubierta invertida que mejora la durabilidad de la impermeabilización y que evita condensaciones entre capas.
- Aislamiento térmico de alta resistencia a compresión y mínima absorción de agua.
- Instalación de teja muy sencilla por pellada o torta de mortero. Gracias a las acanaladuras de la plancha, permanece firmemente anclado a esta.

APLICACIÓN

- Edificios logísticos e industriales.
- Edificios de pública concurrencia: centros comerciales.
- Edificios residenciales públicos o privados.
- Edificios para docencia: colegios, universidades, guarderías.
- Edificios administrativos y corporativos.
- Edificios sanitarios: hospitales, ambulatorios, centros de salud, residencias.

LEYENDA

Cubierta:

- ① Soporte de impermeabilización
- ② Imprimación bituminosa CURIDAN®
- ③ Lámina impermeabilizante ESTERDAN® PLUS 40 GP/ELAST
- ④ Aislamiento térmico DANOPREN® TL
- ⑤ Adhesivo cementoso ARGOSEC® M-7.5 B
- ⑥ Teja recibida con mortero de cemento
- ⑦ Rebosadero

Perimetral:

- ⑧ Banda de refuerzo ESTERDAN® PLUS 40/GP ELAST

CUBIERTA INCLINADA CON TEJA CURVA

Impermeabilización: Membrana bituminosa autoadhesiva (SBS)

Aislamiento térmico: Poliestireno extruido (XPS)

Acabado: Teja curva recibida con mortero de cemento



PRESCRIPCIONES TÉCNICAS

Función	Producto	Descripción	Propiedad	Valor
Imprimación	CURIDAN®	Imprimación bituminosa de base acuosa.	Adherencia	$\geq 0,3 \text{ kg/m}^2$
Impermeabilización	ESTERDAN® PLUS 40 GP/ELAST	Lámina bituminosa de betún modificado (SBS) con armadura de fieltro de poliéster y terminación en gránulo de pizarra.	EN 13707: Láminas bituminosas con armadura para impermeabilización de cubiertas.	
Aislamiento térmico	DANOPREN® TL	Planchas rígidas de poliestireno extruido (XPS) de alta resistencia a compresión y mínima absorción de agua.	Conductividad térmica (EN 12667)	$\lambda = 0,033 - 0,037 \text{ W/m}\cdot\text{K}$
Adhesivo cementoso	ARGOSEC® M-7.5 B	Mortero seco para albañilería.	Rendimiento	10 kg/m^2

UNIDAD DE OBRA

Cubierta inclinada constituida por:

Sistema monocapa de impermeabilización formado por: imprimación bituminosa de base acuosa, $0,3 \text{ kg/m}^2$, CURIDAN®, lámina bituminosa de betún modificado con elastómeros SBS, de superficie autoprottegida por gránulo de pizarra, con armadura de fieltro de poliéster, de 4 kg/m^2 , ESTERDAN® PLUS 40/GP ELAST, completamente adherida;

aislamiento térmico a base de planchas de poliestireno extruido (XPS) DANOPREN® TL, de 80 mm de espesor, acanalado en superficie superior y con juntas perimetrales a media madera, fijado mecánicamente; listo para recibir las tejas curvas con pellada de mortero ARGOSEC® M-7.5 B, al modo tradicional. Productos provistos de marcado CE europeo. Puesta en obra conforme UNE 104401.

CUBIERTA INCLINADA TEJA PLANA/MIXTA

Impermeabilización: Membrana bituminosa monocapa adherida (SBS)

Aislamiento térmico: Poliestireno extruido (XPS)

Acabado: Teja plana o mixta sobre rastreles



INC4

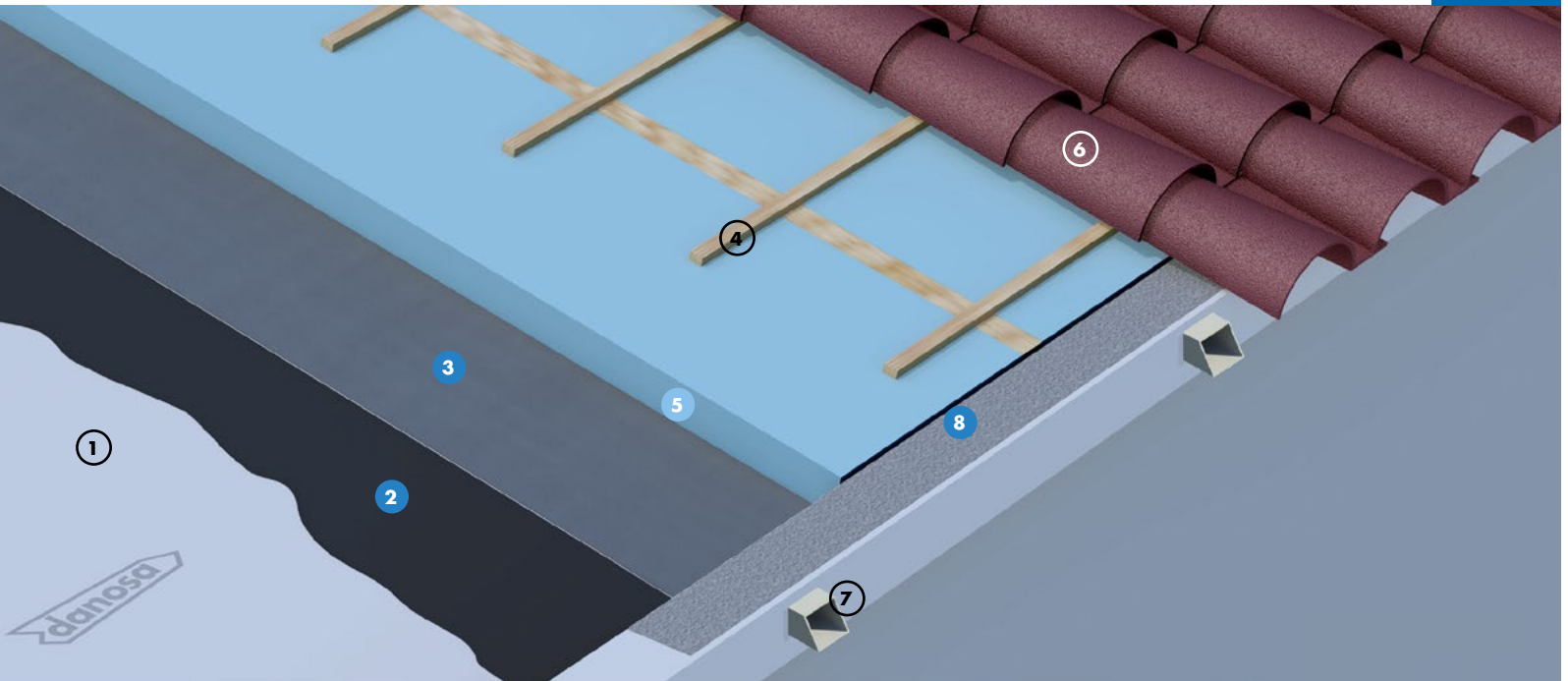

ESTANQUIDAD AL AGUA
ESTERDAN® PLUS 40 GP/ELAST

AHORRO DE ENERGÍA
DANOPREN® PR

VENTAJAS

- Impermeabilización que asegura posibles filtraciones por daños de las tejas.
- Impermeabilización de alta elasticidad y gran durabilidad.
- Membrana impermeabilizante autocicatrizante.
- Cubierta invertida que mejora la durabilidad de la impermeabilización y que evita condensaciones entre capas.
- Aislamiento térmico de alta resistencia a compresión y mínima absorción de agua.

APLICACIÓN

- Edificios logísticos e industriales.
- Edificios de pública concurrencia: centros comerciales.
- Edificios residenciales públicos o privados.
- Edificios para docencia: colegios, universidades, guarderías.
- Edificios administrativos y corporativos.
- Edificios sanitarios: hospitales, ambulatorios, centros de salud, residencias.

LEYENDA

Cubierta:

- ① Soporte de impermeabilización
- ② Imprimación bituminosa CURIDAN®
- ③ Lámina impermeabilizante ESTERDAN® PLUS 40 GP/ELAST
- ④ Primer orden de rastreles
- ⑤ Aislamiento térmico DANOPREN® PR
- ⑥ Teja plana o mixta sobre segundo orden de rastreles
- ⑦ Rebosadero

Perimetral:

- ⑧ Banda de refuerzo ESTERDAN® PLUS 40/GP ELAST

CUBIERTA INCLINADA TEJA PLANA/MIXTA

Impermeabilización: Membrana bituminosa autoadhesiva (SBS)

Aislamiento térmico: Poliestireno extruido (XPS)

Acabado: Teja plana o mixta sobre rastreles



PRESCRIPCIONES TÉCNICAS

Función	Producto	Descripción	Propiedad	Valor
Imprimación	CURIDAN®	Imprimación bituminosa de base acuosa.	Adherencia	$\geq 0,3 \text{ kg/m}^2$
Impermeabilización	ESTERDAN® PLUS 40 GP/ELAST	Lámina bituminosa de betún modificado (SBS) con armadura de fieltro de poliéster y terminación en gránulo de pizarra.	EN 13707: Láminas bituminosas con armadura para impermeabilización de cubiertas.	
Aislamiento térmico	DANOPREN® PR	Planchas rígidas de poliestireno extruido (XPS) de alta resistencia a compresión y mínima absorción de agua.	Conductividad térmica (EN 12667)	$\lambda = 0,033 - 0,037 \text{ W/m}\cdot\text{K}$

UNIDAD DE OBRA

Cubierta inclinada constituida por:

Sistema monocapa de impermeabilización formado por: imprimación bituminosa de base acuosa, $0,3 \text{ kg/m}^2$, CURIDAN®, lámina bituminosa de betún modificado con elastómeros SBS, de superficie autoprotégida por gránulo de pizarra, con armadura de fieltro de poliéster, de 4 kg/m^2 , ESTERDAN® PLUS 40/GP ELAST, completamente adherida;

aislamiento térmico a base de planchas de poliestireno extruido (XPS) DANOPREN® PR, de 100 mm de espesor, dispuesto entre el primer orden de rastreles; listo para recibir las tejas planas/mixtas con el segundo orden de rastreles.

Productos provistos de marcado CE europeo. Puesta en obra conforme UNE 104401.

CUBIERTA INCLINADA INTEMPERIE

Impermeabilización: Membrana de base poliurea proyectada

Aislamiento térmico: Interior

Acabado: Membrana intemperie con resina poliaspártica resistente a rayos UV

Soporte: Metálico



Certificación:
ETE N° 17/0401

INC5



ESTANQUIDAD AL AGUA DANOCOAT® 250

VENTAJAS

- Sistema de impermeabilización continuo sin solapes, con excelente adherencia y adaptable a geometrías complicadas del soporte.
- Sistema de impermeabilización de excelentes resistencias mecánicas, a la abrasión y cambios de temperatura.
- Acabado con excelente resistencia a la intemperie y a los rayos UV, que permite diversos acabados estéticos. Índice SRI de 106, en color blanco.
- Buena resistencia química.
- Aplicación por proyección en caliente con altos rendimientos. Curado y puesta en servicio rápidos.
- Elevada elasticidad, capaz de puentear fisuras incluso a bajas temperaturas. Elongación $\pm 400\%$.
- Impermeabilización resistente a la penetración de raíces.
- Respetuoso con el medioambiente: libre de disolventes, plastificantes y VOC's.

APLICACIÓN

- Edificios logísticos e industriales.
- Edificios de pública concurrencia: centros comerciales, hoteles, instalaciones deportivas.
- Edificios para docencia: colegios, universidades, guarderías.
- Edificios administrativos y corporativos.
- Edificios sanitarios: hospitales, ambulatorios, centros de salud, residencias.
- Industria: química, petroquímica, alimentaria.

LEYENDA

Cubierta:

- ① Soporte de impermeabilización
- ② Imprimación de poliuretano DANOPRIMER® PU
- ③ Membrana impermeabilizante DANOCOAT® 250
- ④ Acabado DANOCOAT® PAS 700
- ⑤ Banda de refuerzo DANOBAND® BUTYL

CUBIERTA INCLINADA INTEMPERIE

Impermeabilización: Membrana de base poliurea proyectada

Aislamiento térmico: Interior

Acabado: Membrana intemperie con resina poliaspártica resistente a rayos UV

Soporte: Metálico



Certificación:
ETE Nº 17/0401

PRESCRIPCIONES TÉCNICAS

Función	Producto	Descripción	Propiedad	Valor
Imprimación	DANOPRIMER® PU	Imprimación de poliuretano monocomponente.	Resistencia adherencia (EN 13892-8)	3,9 N/mm ²
Impermeabilización	DANOCOAT® 250	Membrana de poliurea pura de alta resistencia mecánica, química y elevada elasticidad.	ETE 17/0401: Sistema de impermeabilización de cubiertas aplicado en forma líquida basado en poliurea.	
Acabado y sellado alifático	DANOCOAT® PAS 700	Resina poliaspártica de poliurea alifática con contenido en sólidos >95% y resistente a los rayos UV.	Resistencia a tracción (ISO 527-3)	>16 N/mm ²

UNIDAD DE OBRA

Cubierta metálica no transitable intemperie constituida por:

Incluso limpieza y preparación previa del soporte metálico empleando agua a alta presión y cepillado de la superficie; posterior aplicación de una capa de imprimación DANOPRIMER® PU, de base poliuretano monocomponente de baja viscosidad para mejorar la consolidación y adherencia de soportes poco porosos, con una resistencia a la adherencia por tracción de 3,9 MPa según EN 13892-8, aplicada en capa fina de forma manual, con curado en unas 24 h y un rendimiento aproximado de 50 a 100 g/m²; una vez curada la imprimación, aplicación de la membrana de impermeabilización DANOCOAT® 250 a base de poliurea pura bicomponente, totalmente adherida al soporte, y aplicada mediante proyección en caliente con relación de mezcla 1:1 en volumen, libre de disolventes y plastificantes, con 100 % de contenido en sólidos, de curado en 5 segundos, con una resistencia a la tracción >21 Mpa y elongación a rotura >400 % según EN ISO 527-1, adherencia por tracción de 4 MPa según EN 1542, resistencia al impacto sin grietas con altura de caída >2.500 mm y valor IR de 24,5 Nm según EN ISO 6272-1, con resistencia al desgaste Taber y pérdida de peso de 128 mg según EN 5470-1, con resistencia a choque térmico entre 125 °C y -60 °C según EN 13687-5, con resistencia a la fisuración de clase A5 en método estático, y con puenteo de fisuras >2.500 µm en método dinámico después de 1.000 ciclos a -10 °C según la EN 1062-7, comportamiento a

fuego Broof (t_i) según EN 13501-5+A1 parte 5, con resistencia a fuertes ataques químicos según la Norma EN 13529, donde después de 3 días en contacto con reactivos empleados tales como: gasolina, gasóleo, aceite de motor, ácido acético al 10 %, ácido sulfúrico al 20 %, hidróxido de sodio al 20 %, cloruro de sodio al 20 %, NO se observa ningún cambio en la membrana; con un rendimiento ≥2 kg/m², y un espesor de unos 1,8 mm; aplicación de capa de sellado final DANOCOAT® PAS 700 a base de resina poliaspártica bicomponente con >95% de contenido en sólidos, para mantener un efecto estético de color durable y resistente a los rayos UV, con índice SRI de 106 en color blanco, y un rendimiento aproximado de 250 g/m².

Incluye parte proporcional de: encuentros con paramentos elevando la impermeabilización 20 cm en la vertical sobre acabado de cubierta formados por: cordón de sellado a modo de media caña ELASTYDAN® PU 40 GRIS; banda de refuerzo autoadhesiva en peto DANOBAND® BUTYL de 75 mm de ancho; imprimación DANOPRIMER® PU2K; membrana de terminación DANOCOAT® 250; capa de sellado DANOCOAT® PAS 700; perfil metálico DANOSA® fijado mecánicamente al paramento y cordón de sellado ELASTYDAN® PU 40 GRIS entre el paramento y el perfil metálico.

Productos provistos de marcado CE europeo según EN 1504-2, y sistema de impermeabilización certificado mediante Evaluación Técnica Europea (ETE) nº 17/0401.

REV01-05/2019

CUBIERTA INCLINADA INTEMPERIE

Impermeabilización: Membrana de base de poliuretano monocomponente de aplicación en frío

Aislamiento térmico: Interior

Acabado: Membra intemperie con poliuretano alifático resistente a rayos UV

Soporte: Metálico



INC6



ESTANQUIDAD AL AGUA DANOPUR® HT

VENTAJAS

- Sistema de impermeabilización continuo sin solapes, con excelente adherencia y adaptable a cualquier geometría del soporte.
- Sistemas de impermeabilización de muy buenas resistencias mecánicas, a la abrasión y cambios de temperatura.
- Acabado con muy buena resistencia a la intemperie y a los rayos UV.
- Buena resistencia química a soluciones ácidas y alcalinas al 5%, detergentes y agua marina.
- Aplicación manual en frío, con rodillo o brocha.
- Elevada elasticidad. Elongación 800 %.
- Alto contenido en sólidos >90 %.

APLICACIÓN

- Edificios logísticos e industriales.
- Edificios de pública concurrencia: centros comerciales, hoteles.
- Edificios para docencia: colegios, universidades, guarderías.
- Edificios administrativos y corporativos.
- Edificios sanitarios: hospitales, ambulatorios, centros de salud, residencias.

LEYENDA

Cubierta:

- ① Soporte de impermeabilización
- ② Imprimación de poliuretano monocomponente DANOPRIMER® PU
- ③ Membrana impermeabilizante DANOPUR® HT armado con malla de poliéster PET 50
- ④ Acabado DANOPUR® LT GRIS

CUBIERTA INCLINADA INTEMPERIE

Impermeabilización: Membrana de base de poliuretano monocomponente de aplicación en frío

Aislamiento térmico: Interior

Acabado: Membra intemperie con poliuretano alifático resistente a rayos UV

Soporte: Metálico



PRESCRIPCIONES TÉCNICAS

Función	Producto	Descripción	Propiedad	Valor
Imprimación	DANOPRIMER® PU	Imprimación de poliuretano monocomponente.	Resistencia adherencia (EN 13892-8)	3,9 N/mm ²
Impermeabilización	DANOPUR® HT	Membrana de poliuretano monocomponente de buena resistencia al desgaste y elevada elasticidad.	Elongación en rotura (ASTM D412)	>800 %
Armadura	PET 50	Armadura de poliéster.	Resistencia a tracción	2.5 N/mm ²
Acabado y sellado	DANOPUR® LT GRIS	Membrana de poliuretano alifático.	Alta resistencia y protección a los rayos UV	

UNIDAD DE OBRA

Cubierta metálica no transitable intemperie constituida por:
Incluso limpieza y preparación previa del soporte metálico empleando agua a alta presión y cepillado de la superficie; posterior aplicación de una capa de imprimación DANOPRIMER® PU, de base poliuretano monocomponente de baja viscosidad para mejorar la consolidación y adherencia de soportes poco porosos, con una resistencia a la adherencia por tracción de 3,9 MPa según EN 13892-8, aplicada en capa fina de forma manual, con curado en unas 24 h y rendimiento aproximado de 50 a 100 g/m²; una vez curada la imprimación, aplicación de la membrana de impermeabilización DANOPUR® HT a base de poliuretano monocomponente, de aplicación manual en frío, con alto contenido en sólidos >90 %; totalmente adherido al soporte, con un rendimiento de 1,5 kg/m², con una elongación a rotura según ASTM

D412 >800%, fuerza de tensión según ASTM D14 >4 N/mm², puenteo de fisuras >2 mm (a -10°C) armado con malla de poliéster PET 50; aplicación de capa de sellado final DANOPUR® LT GRIS, con elongación a rotura según DIN EN ISO 527 >100 %, fuerza de tensión según DIN EN ISO 527 >5 N/mm²; con una dotación de al menos 400 g/m².

Incluye parte proporcional de encuentros con paramentos elevando la impermeabilización 20 cm en la vertical sobre acabado de cubierta formados por cordón de sellado a modo de media caña ELASTYDAN® PU 40 GRIS; imprimación DANOPRIMER® PU banda de refuerzo armadura de poliéster PET 50 embebida en la membrana DANOPUR® HT en encuentro con peto; membrana de impermeabilización DANOPUR® HT; capa de sellado y acabado DANOPUR® LT GRIS.

REV00-04/2020

CUBIERTA INCLINADA INTEMPERIE

Impermeabilización: Membrana de base de poliuretano monocomponente de aplicación en frío

Aislamiento térmico: Interior

Acabado: Membra intemperie con poliuretano alifático resistente a rayos UV

Soporte: Metálico



INC7



ESTANQUIDAD AL AGUA DANOPUR® PT

VENTAJAS

- Sistema de impermeabilización continuo sin solapes, con excelente adherencia y adaptable a cualquier geometría del soporte.
- Sistemas de impermeabilización de muy buenas resistencias mecánicas, a la abrasión y cambios de temperatura.
- Acabado con muy buena resistencia a la intemperie y a los rayos UV.
- Buena resistencia química a soluciones ácidas y alcalinas al 5%, detergentes y agua marina.
- Aplicación manual en frío, con rodillo o brocha.
- Elevada elasticidad. Elongación >600 %.
- Alto contenido en sólidos >90 %.

APLICACIÓN

- Edificios logísticos e industriales.
- Edificios de pública concurrencia: centros comerciales, hoteles.
- Edificios para docencia: colegios, universidades, guarderías.
- Edificios administrativos y corporativos.
- Edificios sanitarios: hospitales, ambulatorios, centros de salud, residencias.

LEYENDA

Cubierta:

- ① Soporte de impermeabilización
- ② Imprimación de poliuretano monocomponente DANOPRIMER® PU
- ③ Membrana impermeabilizante DANOPUR® PT armado con malla de poliéster PET 50
- ④ Acabado DANOPUR® LT GRIS

CUBIERTA INCLINADA INTEMPERIE

Impermeabilización: Membrana de base de poliuretano monocomponente de aplicación en frío

Aislamiento térmico: Interior

Acabado: Membra intemperie con poliuretano alifático resistente a rayos UV

Soporte: Metálico



PRESCRIPCIONES TÉCNICAS

Función	Producto	Descripción	Propiedad	Valor
Imprimación	DANOPRIMER® PU	Imprimación de poliuretano monocomponente.	Resistencia adherencia (EN 13892-8)	3,9 N/mm ²
Impermeabilización	DANOPUR® PT	Membrana de poliuretano monocomponente de buena resistencia al desgaste y elevada elasticidad.	Elongación en rotura (ASTM D412)	>600 %
Armadura	PET 50	Armadura de poliéster.	Resistencia a la tracción	2.5 N/mm ²
Acabado y sellado	DANOPUR® LT GRIS	Membrana de poliuretano alifático.	Alta resistencia y protección a los rayos UV	

UNIDAD DE OBRA

Cubierta metálica no transitable intemperie constituida por:
Incluso limpieza y preparación previa del soporte metálico empleando agua a alta presión y cepillado de la superficie; posterior aplicación de una capa de imprimación DANOPRIMER® PU, de base poliuretano monocomponente de baja viscosidad para mejorar la consolidación y adherencia de soportes poco porosos, con una resistencia a la adherencia por tracción de 3,9 MPa según EN 13892-8, aplicada en capa fina de forma manual, con curado en unas 24 h y rendimiento aproximado de 50 a 100 g/m²; una vez curada la imprimación, aplicación de la membrana de impermeabilización DANOPUR® PT a base de poliuretano monocomponente, de aplicación manual en frío, con alto contenido en sólidos >90 %; totalmente adherido al soporte, con un rendimiento de 1,5 kg/m², con una elongación a rotura según ASTM

D412 >600 %, fuerza de tensión según ASTM D14 >4 N/mm², puenteo de fisuras hasta 2 mm armado con malla de poliéster PET 50; aplicación de capa de sellado final DANOPUR® LT GRIS, con elongación a rotura según DIN EN ISO 527 >100 %, fuerza de tensión según DIN EN ISO 527 >5 N/mm²; con una dotación de al menos 400 g/m².

Incluye parte proporcional de encuentros con paramentos elevando la impermeabilización 20 cm en la vertical sobre acabado de cubierta formados por cordón de sellado a modo de media caña ELASTYDAN® PU 40 GRIS; imprimación DANOPRIMER® PU banda de refuerzo armadura de poliéster PET 50 embebida en la membrana DANOPUR® PT en encuentro con peto; membrana de impermeabilización DANOPUR® PT; capa de sellado y acabado DANOPUR® LT GRIS.

REV00-04/2020

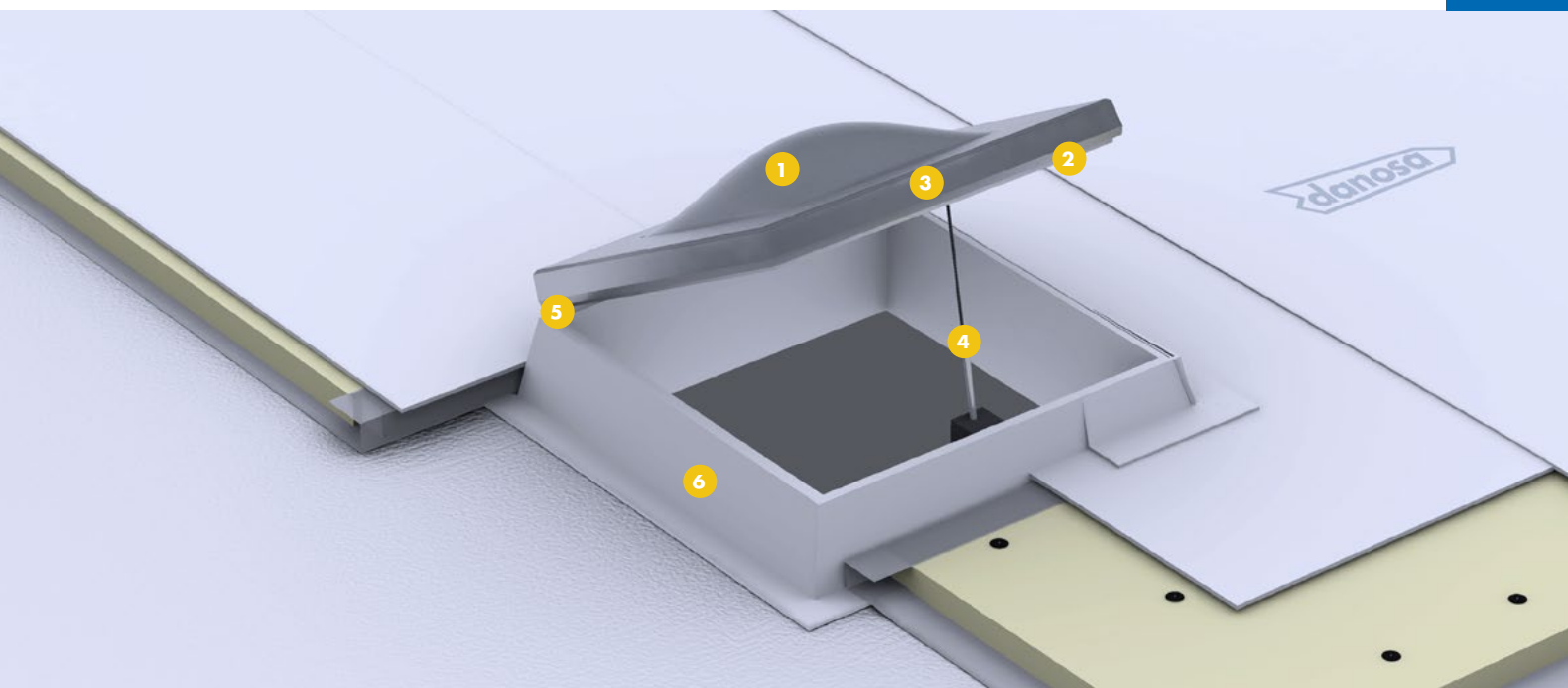

GAMA DE CLARABOYAS	ILUMINACIÓN: GAMA DOMES			
	DANOLIGHT®	DANOEXIT®	DANOVENT® MANUAL	DANOVENT® ELÉCTRICO
Iluminación	✓	✓	✓	✓
Acceso	X	✓	X	X
Ventilación	X	✓	✓	✓
Apertura manual	X	✓	✓	X
Apertura eléctrica	X	X	X	✓

VENTAJAS

- Iluminación natural sin consumo de energía.
- Garantía de total estanquidad y ausencia de condensaciones.
- Aplicable en cubiertas planas e inclinadas.
- Apto para diferentes tipos de soporte.
- Materiales ligeros y 100% reciclables.
- Autolimpiables y estancos al agua.
- Aislamiento térmico y acústico.

APLICACIÓN

- Edificios logísticos e industriales.
- Edificios de pública concurrencia: centros comerciales.
- Edificios residenciales públicos o privados.
- Edificios para docencia: colegios, universidades, guarderías.
- Edificios administrativos y corporativos.
- Edificios sanitarios: hospitales, ambulatorios, centros de salud, residencias.

LEYENDA

Claraboya:

- 1 Cúpula parabólica exterior de polimetacrilato color hielo (PMMA) de 3 mm de espesor
- 2 Cúpula parabólica interior de polimetacrilato incoloro (PMMA) de 3 mm de espesor
- 3 Marco de plástico de PVC
- 4 Mecanismo de apertura
- 5 Sistema de fijación: cúpula-marco
- 6 Zócalo de poliéster reforzado con fibra de vidrio (PRVF)



PRESCRIPCIONES TÉCNICAS

Función	Producto	Descripción	Propiedad	Valor
Estanquidad	Gama DOMES®	Claraboya formada por una cúpula bivalva de polimetacrilato (PMMA) y zócalo de poliéster reforzado con fibra de vidrio (PRFV) aislado térmicamente con espuma de poliuretano.	Accesorios prefabricados para cubiertas. Lucernarios individuales en materiales plásticos (EN 1873)	
Iluminación	Cúpula bivalva	Polimetacrilato (PMMA): 3 + 3 mm.	Transmitancia luminosa (EN ISO 13984)	Transparente: 93% Color hielo: 73%
Aislamiento térmico			Coefficiente de transmisión térmica (ISO 10456)	U = 2,200 W/m ² ·K
Aislamiento acústico				24 dB
Accionamientos para accesos y ventilación	Mecanismo DANOEXIT®	Mecanismo de apertura manual mediante amortiguadores.	Apertura máxima	90°
	Mecanismo/motor DANOVENT®	Mecanismo de apertura automática mediante motor eléctrico y pulsador unido mediante bisagras y herrajes	Apertura máxima	45°

UNIDAD DE OBRA

Claraboya practicable para ventilación con apertura eléctrica DANOVENT® ELÉCTRICO de la gama DANOSA DOMES® KIT constituida por: zócalo de poliéster reforzado con fibra de vidrio (PRFV) para hueco de forjado de medidas 1000 x 1000 mm fijado mecánicamente al soporte, las fijaciones serán clavos de acero o mediante tirafondos; marco de PVC

integrado en el zócalo con mecanismo de apertura eléctrico; valva de metacrilato (PMMA) colocada sobre el zócalo; cúpula de metacrilato (PMMA) fijada mecánicamente al soporte, la fijación será mediante tornillería y está protegida por tapones embellecedores. Productos provistos de marcado CE europeo.



FACHADAS

FACHADAS

- FCH1** Fachada SATE DANOTHERM® con aislamiento exterior XPS
- FCH3** Fachada con aislamiento interior
- FCH4** Fachada con aislamiento en cámara
- RFCH5** Rehabilitación de fachadas
- FCH6** Enfoscados y enlucidos con morteros de cal hidráulica natural
- FCH7** Enfoscados y enlucidos sobre muros de mampostería con morteros de cal aérea
- FCH8** Fachada SATE DANOTHERM® con aislamiento exterior EPS Grafito
- FCH9** Fachada SATE DANOTHERM® con aislamiento exterior EPS
- CAP1** Impermeabilización de remonte capilar

ALFÉIZARES

- ALF1** Impermeabilización de alféizares

FACHADA SATE DANOTHERM® XPS

Aislamiento térmico: Poliestireno extruido (XPS)
Adhesivo y capa-base del SATE: Mortero de fijación
Acabado: Revestimiento mineral impermeable



Certificación
ETE Nº 18/1016

FCHT

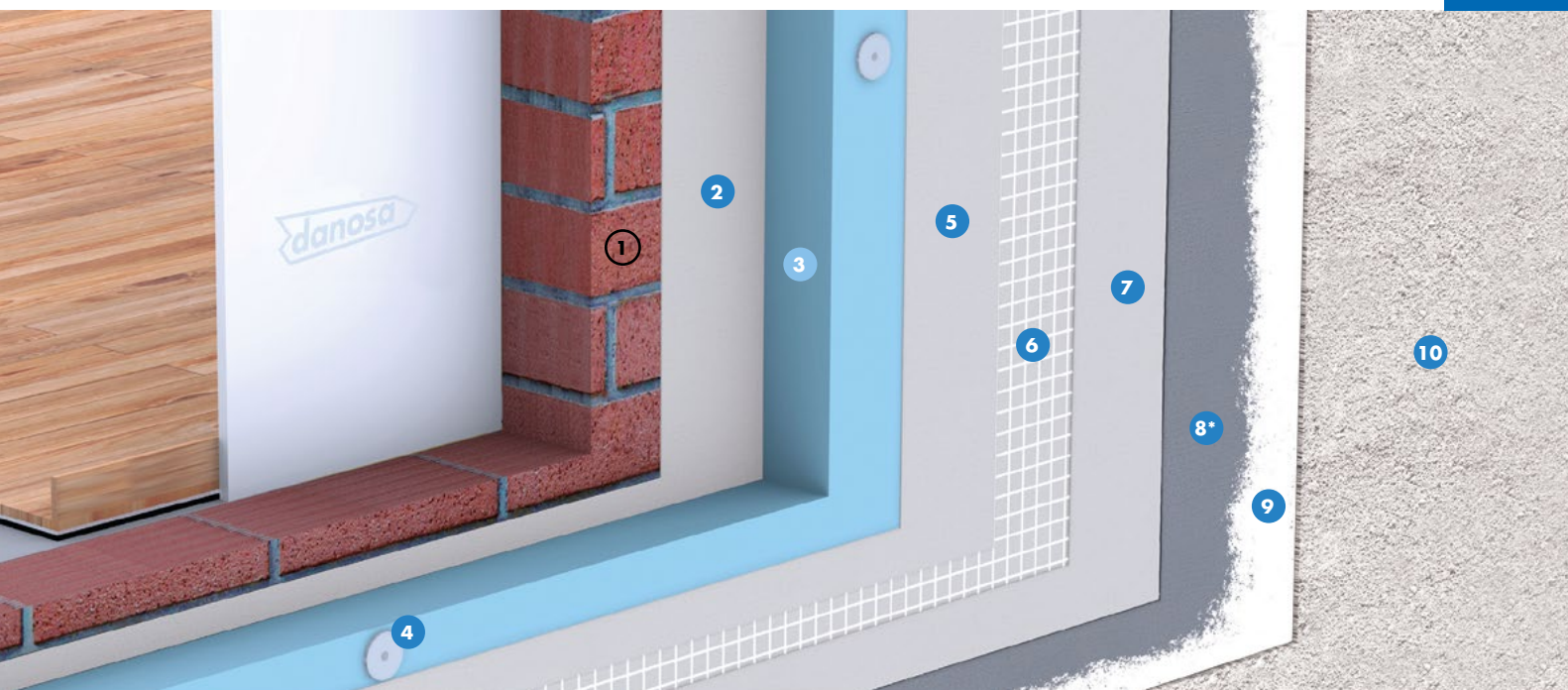

AHORRO DE ENERGÍA
DANOPREN® FS

ESTANQUIDAD AL AGUA
REVESTIDAN® SATE ACRÍLICO

VENTAJAS

- Asegura la estanquidad en fachada.
- Evita enfoscados interiores de fachada.
- Alta durabilidad de prestaciones térmicas.
- Evita puentes térmicos.
- Refuerza la estabilidad térmica del muro soporte (inercia térmica).
- Máxima durabilidad, pareja a la vida útil del edificio, por su gran resistencia a la humedad y cargas mecánicas.
- El poliestireno extruido evita infiltraciones de agua y ascensión capilar por su bajísima absorción de agua.

APLICACIÓN

- Edificios públicos como hoteles.
- Edificios residenciales públicos o privados.
- Edificios para docencia: colegios, universidades, guarderías.
- Edificios administrativos y corporativos.
- Edificios sanitarios: hospitales, ambulatorios, centros de salud, residencias.

LEYENDA

Fachada:

- ① Cerramiento de fachadas
- ② Adhesivo de mortero ARGOTEC® Fixtherm Élite NetZero
- ③ Aislamiento térmico DANOPREN® FS
- ④ Anclaje DANOTHERM® Anclaje Mecánico Taco
- ⑤ Capa base de mortero ARGOTEC® Fixtherm Élite NetZero
- ⑥ Armadura de fibra de vidrio DANOTHERM® Malla 160 FV
- ⑦ Capa base de mortero ARGOTEC® Fixtherm Élite NetZero
- ⑧ Membrana cementosa hermética ARGOTEC® Hermetic
- ⑨ Regulador de absorción REVESTIDAN® SATE Fondo
- ⑩ Revestimiento mineral REVESTIDAN® SATE Acrílico

*Opcional para ECCN) y Passivhaus:

- ⑧ Membrana cementosa hermética ARGOTEC® Hermetic



Productos especialmente indicados para Edificios de Consumo Casi Nulo (ECCN) y Passivhaus

PASSIVHAUS
ECCN

Consulte AQUÍ la carta de colores básicos para el acabado con REVESTIDAN® SATE Acrílico

danosa
Building together

FACHADA SATE DANOTHERM® XPS

Aislamiento térmico: Poliestireno extruido (XPS)
Adhesivo y capa-base del SATE: Mortero de fijación
Acabado: Revestimiento mineral impermeable



Certificación
ETE Nº 18/1016

PRESCRIPCIONES TÉCNICAS

Función	Producto	Descripción	Propiedad	Valor
Adhesión	ARGOTEC® Fixtherm Élite NetZero	Mortero polímero modificado y de retracción compensada.	Rendimiento	≈ 6,0 kg/m ²
Aislamiento térmico	DANOPREN® FS	Planchas rígidas de poliestireno extruido (XPS) de alta resistencia a compresión y mínima absorción de agua.	Conductividad térmica (EN 12667)	λ = 0,034 - 0,037 W/m·K
Anclaje	DANOTHERM® Anclaje Mecánico Taco	Taco de expansión SGR con orificio de 8 mm para anclaje de paneles aislantes.	Certificado	ETAG 014
Capa base de mortero	ARGOTEC® Fixtherm Élite NetZero	Mortero polímero modificado y de retracción compensada.	Rendimiento	≈ 5,0 kg/m ²
Malla de refuerzo	DANOTHERM® Malla 160 FV	Malla de fibra de vidrio de cuadrícula 4x4 mm, antiálcalis.	Gramaje	160 g/m ²
Regulador de absorción	REVESTIDAN® SATE Fondo	Imprimación para regularizar la absorción del soporte.	Rendimiento	≈ 0,3 kg/m ²
Acabado	REVESTIDAN® SATE Acrílico	Revestimiento diseñado para la impermeabilización y decoración de fachadas.	Rendimiento	≈ 2,0 - 2,5 kg/m ²
*Hermeticidad (ECCN y Passivhaus)	ARGOTEC® Hermetic	Membrana cementosa para la hermeticidad del edificio cara fría y caliente.	Rendimiento	≈ 1,5 - 2,0 kg/m ²

UNIDAD DE OBRA

Sistema de aislamiento térmico por el exterior para fachadas formado por:

Mortero polímero modificado y de retracción compensada ARGOTEC® Fixtherm Élite NetZero para la fijación de planchas de aislamiento térmico en paramentos verticales, según "ETAG 004", rendimiento ≈ 6,0 kg/m²; aislamiento térmico de cerramiento vertical por el exterior, como soporte de revestimiento para SATE, mediante planchas rígidas de poliestireno extruido (XPS) DANOPREN® FS; anclaje mecánico con aro de estanqueidad para fijación mecánica del aislamiento DANOTHERM® Anclaje Mecánico Taco; mortero capa-base ARGOTEC® Fixtherm Élite NetZero para el embebido de la malla de armadura, con base de mortero de cemento-polimérico, con espesor total de 3 a 5 mm, rendimiento ≈ 5,0 kg/m²; malla de fibra de vidrio antiálcalis, DANOTHERM® Malla 160 FV de 160 g/m². Aplicación de regulador de absorción

REVESTIDAN® SATE Fondo y rendimiento ≈ 0,3 kg/m², acabado a base de resina de copolímeros acrílico-estirénicos, color blanco, REVESTIDAN® SATE Acrílico y rendimiento ≈ 2,0 - 2,5 kg/m².

El soporte deberá estar limpio, sano, con resistencia a la adherencia suficiente, compacto y dimensionalmente estable. Se respetarán las juntas de obra, incluso p/p de preparación de la superficie soporte, colocación de perfiles de arranque y de esquina, formación de juntas, rincones, maestras, aristas, mochetas, jambas, dinteles, remates en los encuentros con paramentos, revestimientos u otros elementos recibidos en su superficie sellados con cinta o masilla de poliuretano tipo ELASTYDAN® PU 40 Gris, medida la superficie del sistema a cinta corrida descontando huecos mayores de 2 m² al 50% y mayores de 4 m² al 100%.

DETALLES CONSTRUCTIVOS

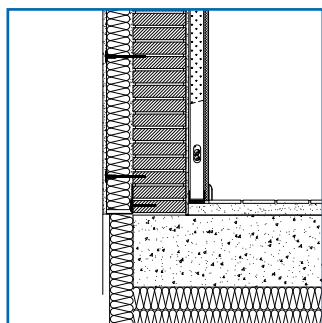

Arranque

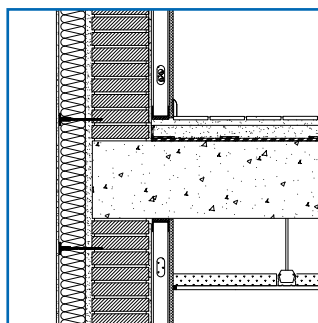

Forjado

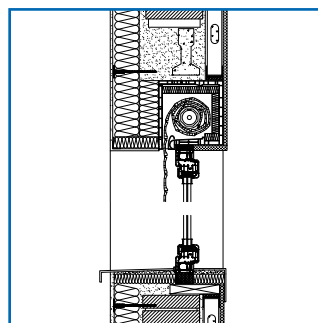

Hueco

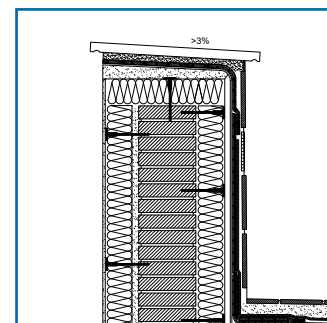

Peto

FACHADA CON AISLAMIENTO EN TRASDOSADO

Aislamiento termoacústico: Lana de roca/Polietileno reticulado con membrana acústica



FCH3

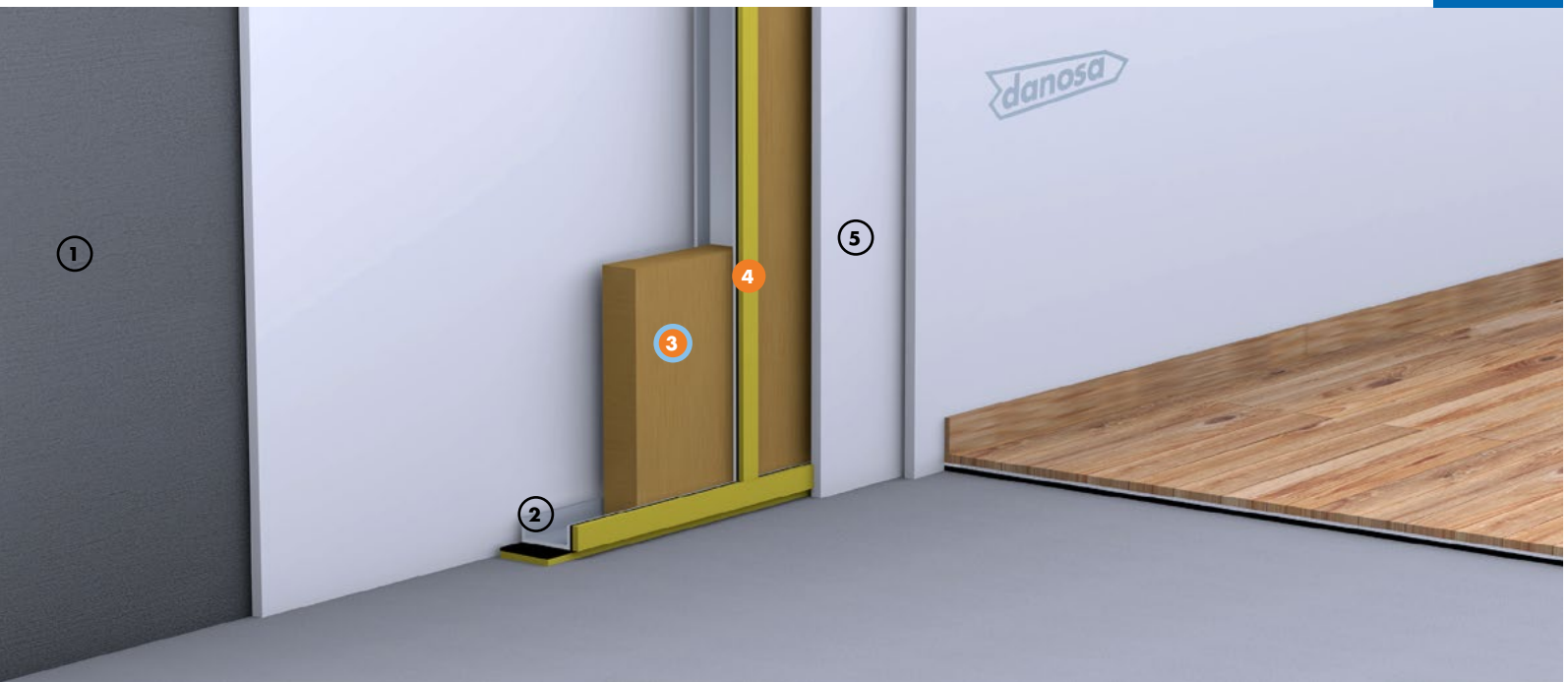

PROTECCIÓN FRENTE AL RUIDO
FONODAN® 50

PROTECCIÓN FRENTE AL RUIDO
Lana de roca

AHORRO DE ENERGÍA
Lana de roca

VENTAJAS

- La banda acústica quita la frecuencia de coincidencia del yeso laminar.
- La lana de roca evita el efecto "tambor" dentro de la cámara.
- Sistema interior ligero de buena planimetría, de poco espesor y rapidez de ejecución.
- Aumentando el espesor de la lana mineral se proporciona a la cubierta del aislamiento térmico requerido según zona climática.

APLICACIÓN

- Edificios públicos como hoteles.
- Edificios residenciales públicos o privados.
- Edificios para docencia: colegios, universidades, guarderías.
- Edificios administrativos y corporativos.
- Edificios sanitarios: hospitales, ambulatorios, centros de salud, residencias.

LEYENDA

Fachada:

- ① Cerramiento de fachada
- ② Estructura de yeso laminado
- ③ Aislamiento termoacústico lana de roca con barrera de vapor
- ④ Aislamiento acústico FONODAN® 50
- ⑤ Doble placa de yeso laminado de 12,5 mm



PRESCRIPCIONES TÉCNICAS

Función	Producto	Descripción	Propiedad	Valor
Aislamiento termoacústico absorbente a medias y altas frecuencias	Lana de roca	Panel de lana de roca revestida por barrera de vapor.	Conductividad térmica (EN 12667)	$\lambda = 0,040 \text{ W/m}\cdot\text{K}$
			ΔR_A	> 9 dBA
Aislamiento acústico antirresonante y amortiguante	FONODAN® 50	Banda de polietileno reticulado y membrana de alta densidad.	ΔR_A	> 3 dBA

Nota: Tanto el aislamiento acústico como térmico de una fachada dependen tanto de la parte ciega como de la parte acristalada. La solución aquí propuesta garantiza que la parte ciega reúne los condicionantes necesarios para que el aislamiento dependa solo de la parte acristalada.

UNIDAD DE OBRA

Aislamiento térmico y acústico de fachadas por el interior, formado por:

Cerramiento existente enfoscado con 1,5 cm de mortero trasdosado por sistema de doble placa de yeso laminado de 12,5 mm de espesor fijado mecánicamente a perfilería de acero de canal y montantes, protegiendo la unión con

la placa con banda multicapa autoadhesiva de 3,9 mm de espesor, FONODAN® 50; absorbente acústico en su interior a base de panel de lana de roca con barrera de vapor de 150 mm de espesor, incluso parte proporcional de material de fijación y sellado, listo para pintar.

GRÁFICA

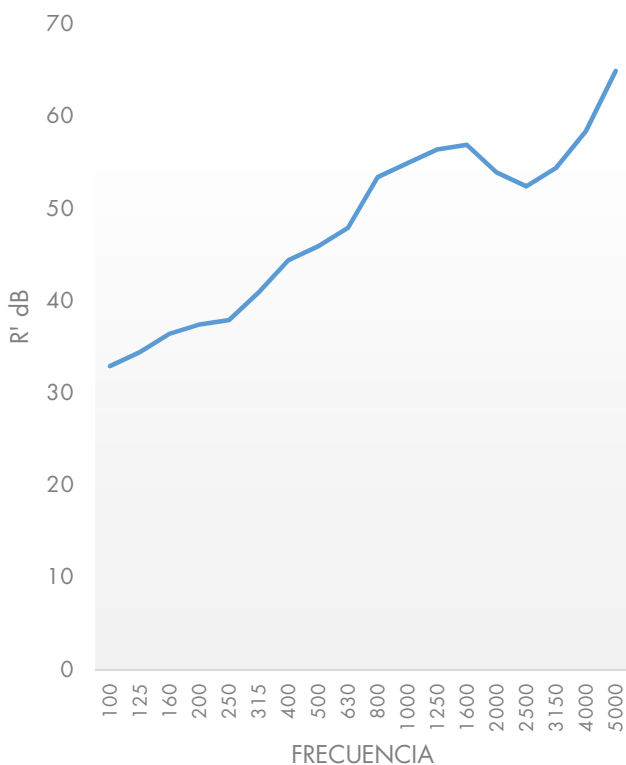

DETALLES CONSTRUCTIVOS

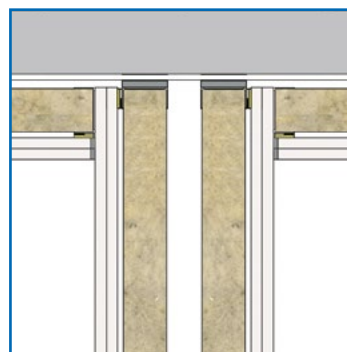

Encuentro de fachada con divisoria

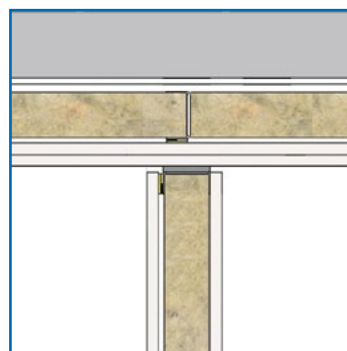

Encuentro de fachada con tabiquería interior

FACHADA CON AISLAMIENTO EN CÁMARA

Aislamiento acústico: Polietileno reticulado
Aislamiento térmico: Poliestireno extruido (XPS)



FCH4

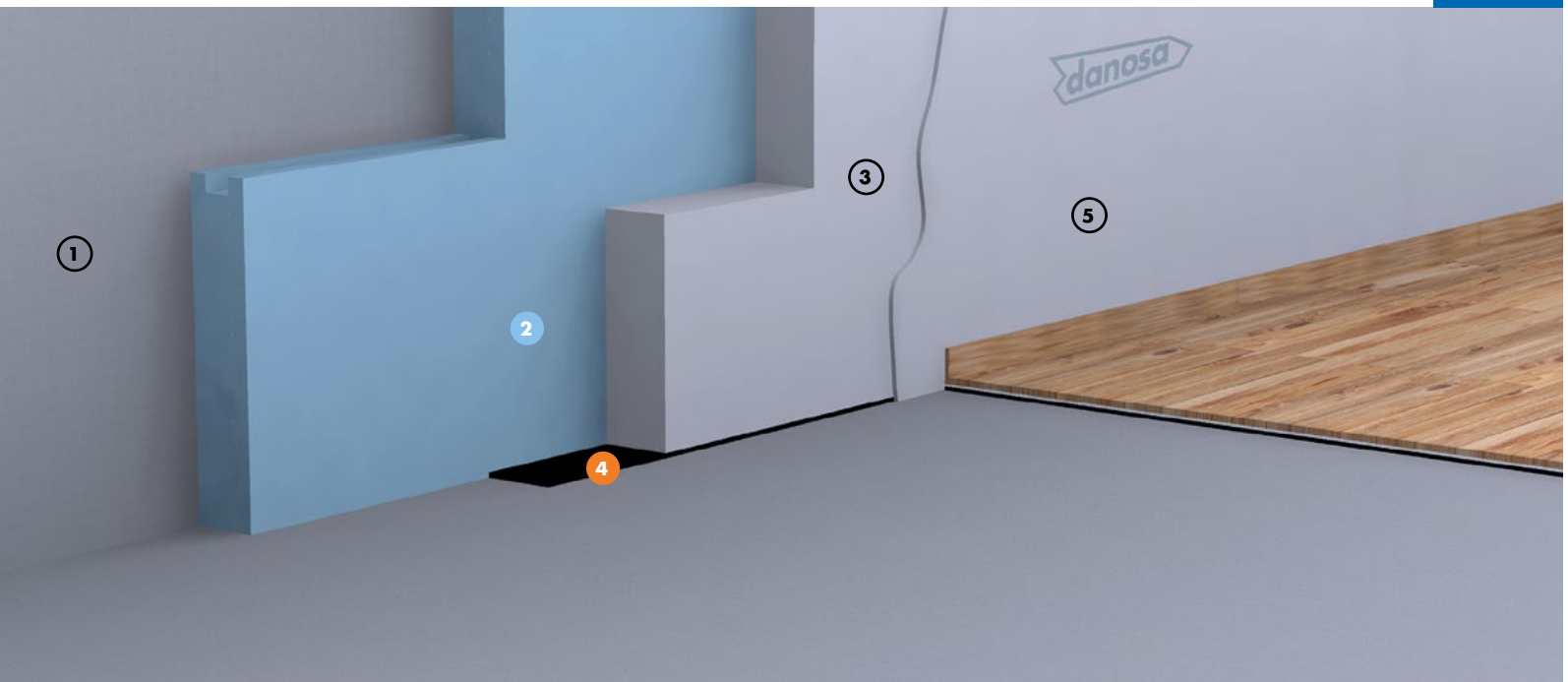

PROTECCIÓN FRENTE AL RUIDO
Desolidarizador perimetral de muros

AHORRO DE ENERGÍA
DANOPREN® PR

VENTAJAS

- Alta durabilidad de prestaciones térmicas.
- Evita riesgos de condensaciones intersticiales.
- Elevada resistencia a la difusión del vapor del poliestireno extruido.
- No precisa barrera de vapor.
- Evita las transmisiones por flancos.

APLICACIÓN

- Edificios públicos como hoteles.
- Edificios residenciales públicos o privados.
- Edificios para docencia: colegios, universidades, guarderías.
- Edificios administrativos y corporativos.
- Edificios sanitarios: hospitales, ambulatorios, centros de salud, residencias.

LEYENDA

Fachada:

- ① Cerramiento de fachada
- ② Aislamiento térmico DANOPREN® PR
- ③ Trasdoso cerámico
- ④ Aislamiento acústico Desolidarizador de muros
- ⑤ Revestimiento interior



PRESCRIPCIONES TÉCNICAS

Función	Producto	Descripción	Propiedad	Valor
Aislamiento térmico	DANOPREN® PR	Planchas rígidas de poliestireno extruido (XPS) de alta resistencia a compresión y mínima absorción de agua.	Conductividad térmica (EN 12667)	$\lambda = 0,033 - 0,037$ W/m·K
Flotabilidad	Desolidarizador perimetral de muros	Banda de polietileno reticulado	ΔR_A	> 5 dBA

Nota: Tanto el aislamiento acústico como térmico de una fachada dependen tanto de la parte ciega como de la parte acristalada. La solución aquí propuesta garantiza que la parte ciega reúne los condicionantes necesarios para que el aislamiento dependa solo de la parte acristalada.

UNIDAD DE OBRA

Aislamiento térmico y acústico de fachadas por el interior, formado por:

Cerramiento en fachada enfoscado con 1,5 cm de mortero por su interior; plancha de poliestireno extruido machihembrado en cámara de aire, DANOPREN® PR de 100 mm de

espesor; tabique hueco doble apoyado sobre bandas elásticas de polietileno reticulado de 10 mm de espesor y rigidez dinámica inferior a 100 MN/m³, Desolidarizador de muros; enlucido con 1 cm de yeso, listo para pintar.

GRÁFICA

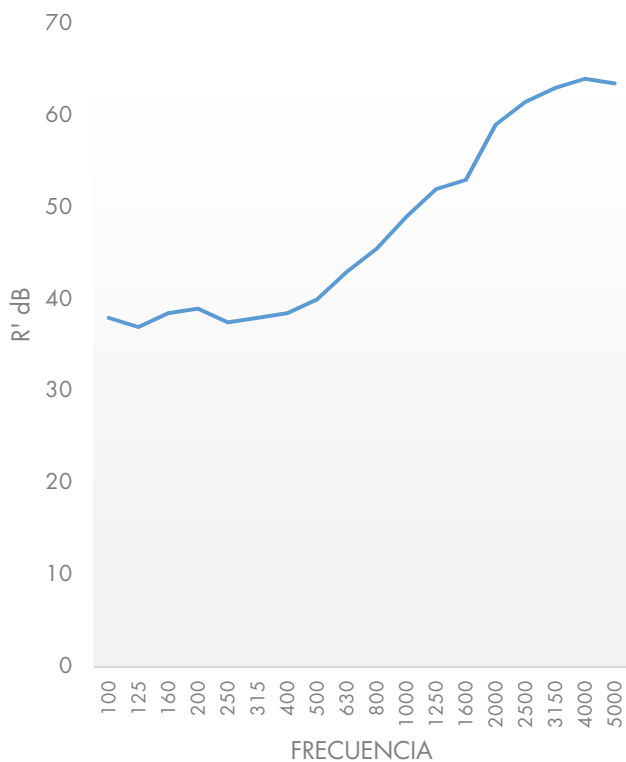

DETALLES CONSTRUCTIVOS

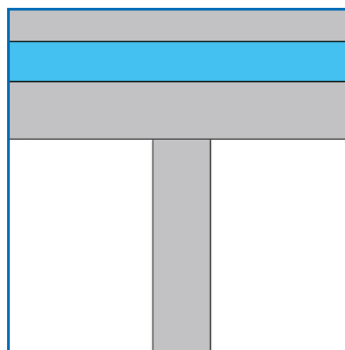

Encuentro de fachada con divisoria

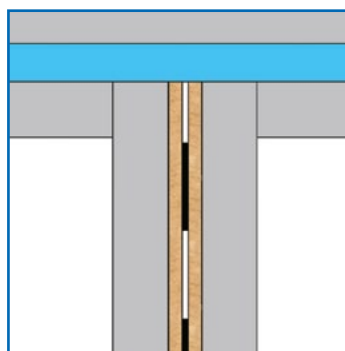

Encuentro de fachada con tabiquería interior

REV01-05/2019

REHABILITACIÓN DE FACHADAS

Adhesivo: Mortero de fijación

Acabado: Revestimiento mineral impermeable



RFCH5

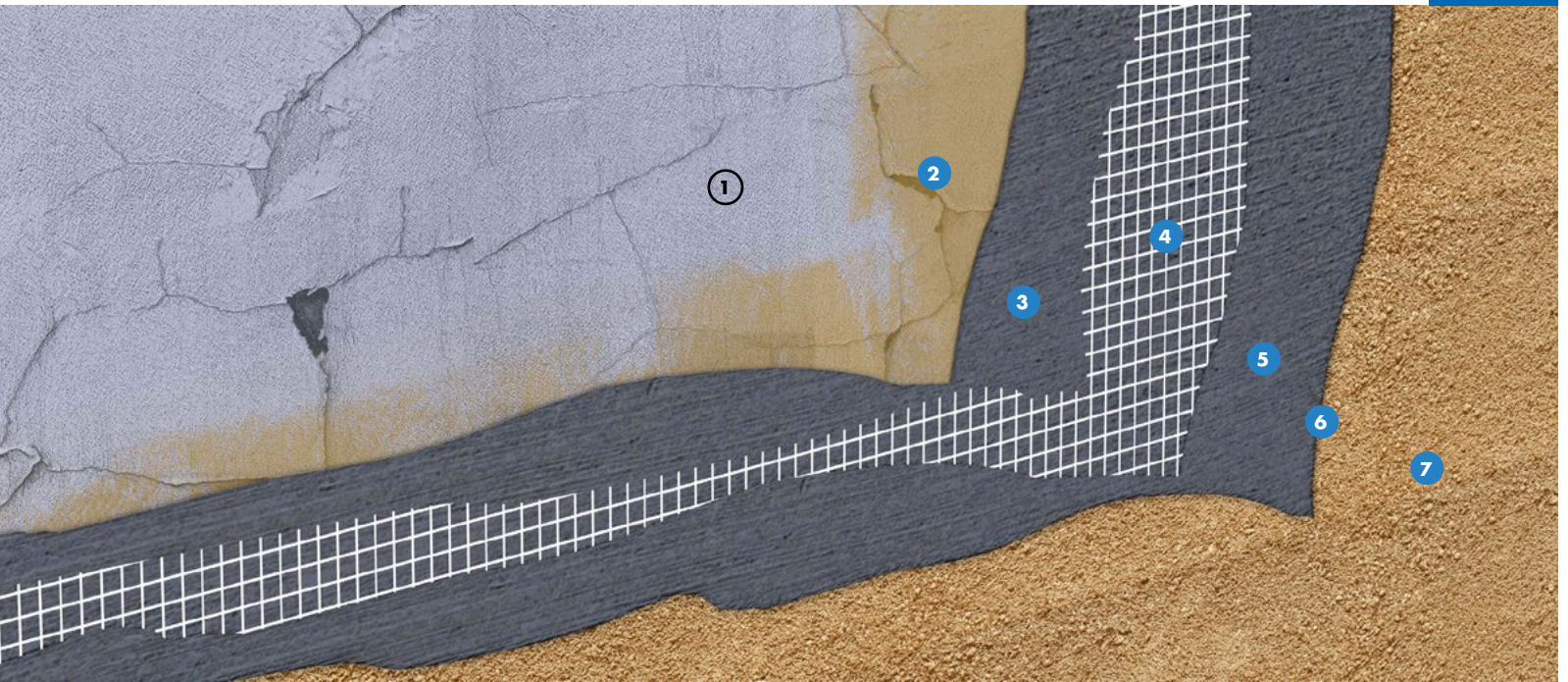

ESTANQUIDAD AL AGUA REVESTIDAN® SATE ACRÍLICO

VENTAJAS

- Flexibilidad.
- Estanco al agua.
- Elimina fisuras.
- Adherencia del soporte.

APLICACIÓN

- Edificios públicos como hoteles.
- Edificios residenciales públicos o privados.
- Edificios para docencia: colegios, universidades, guarderías.
- Edificios administrativos y corporativos.
- Edificios sanitarios: hospitales, ambulatorios, centros de salud, residencias.

LEYENDA

Fachada:

- ① Soporte
- ② Regulador de la absorción DANOPRIMER® RPU
- ③ Capa base de mortero ARGOTEC® Fixtherm Élite NetZero
- ④ Armadura de fibra de vidrio DANOTHERM® Malla 160
- ⑤ Capa base de mortero ARGOTEC® Fixtherm Élite NetZero
- ⑥ Regulador de absorción REVESTIDAN® SATE Fondo
- ⑦ Revestimiento mineral REVESTIDAN® SATE Acrílico

Consulte AQUÍ la carta de colores básicos para el acabado con REVESTIDAN® SATE Acrílico



PRESCRIPCIONES TÉCNICAS

Función	Producto	Descripción	Propiedad	Valor
Imprimación	DANOPRIMER® RPU	Resina de puente de unión y regulador de absorción para morteros y yesos.	Rendimiento	≈ 300 - 400 g/m ²
Adhesión	ARGOTEC® Fixtherm Élite NetZero	Mortero polímero modificado y de retracción compensada.	Rendimiento	≈ 1,5 - 2,0 kg/m ²
Malla de refuerzo	DANOTHERM® Malla 160	Malla de fibra de vidrio de cuadrícula 4x4 mm, antiálcalis.	Gramaje	160 g/m ²
Regulador de absorción	REVESTIDAN® SATE Fondo	Imprimación para regularizar la absorción del soporte.	Rendimiento	≈ 300 - 400 g/m ²
Acabado	REVESTIDAN® SATE Acrílico	Revestimiento diseñado para la impermeabilización y decoración de fachadas.	Rendimiento	≈ 2,0 - 2,5 kg/m ²

UNIDAD DE OBRA

Tratamiento de sistema antifisuras para rehabilitación de fachadas formado por:

Preparación del soporte mediante medios mecánicos o manuales garantizando que quede limpio, firme y libre de material suelto. Regularización de la absorción del soporte aplicando REVESTIDAN® RPU previa a la regularización del soporte con una primera capa de ARGOTEC® Fixtherm Élite NetZero, colocación del refuerzo de fibra de vidrio DANOTHERM® MALLA 160 incluso parte proporcional de la

perfilería necesaria. Segunda capa ARGOTEC® Fixtherm Élite NetZero garantizando que el refuerzo queda embebido entre ambas manos de mortero.

Acabado con REVESTIDAN® SATE Acrílico grano 1,5 mm, color a elegir por la DF y acabado rallado. Incluso parte proporcional de aplicación previa de REVESTIDAN® SATE Fondo como regularizador de la absorción, medida la superficie del sistema por su cara vista exterior.

ENFOSCADOS Y ENLUCIDOS CON MORTEROS DE CAL HIDRÁULICA NATURAL. SISTEMA CAL ÉLITE



FCH6

Mampostería: Mortero de cal hidráulica
Revoco y enlucido: Mortero de cal hidráulica

Maestrado: Mortero de cal hidráulica
Soporte: Muro de ladrillo o piedra



ENFOSCADOS
ARGOSEC® CAL ÉLITE

ENLUCIDOS
ARGOREV® CAL ÉLITE

VENTAJAS

- No contiene cemento portland.
- Compatibilidad mecánica.
- Permeabilidad al vapor de agua.
- Impermeable al agua de lluvia.
- Flexibilidad.
- Excelente trabajabilidad.
- Interior y exterior.
- Apto para patología con remonte capilar.
- Efecto biocida natural.

APLICACIÓN

- Rehabilitación patrimonio arquitectónico.
- Edificios con muros de carga.
- Muros afectados por remonte capilar.
- Enfoscados muros de tapial.
- Recuperación sección muros.
- Mampostería de piedra y ladrillo.
- Consolidación e inyecciones de muros.
- Enfoscados cuevas.

LEYENDA

Muro:

- ① Muro de mampostería
- ② Enfoscado maestrado con mortero de cal hidráulica ARGOSEC® Cal Élite, espesor medio 15 mm
- ③ Enlucido con mortero de revoco ARGOREV® Cal Élite, espesor medio 5 mm
- ④ Pavimento
- ⑤ Acera
- ⑥ Cimentación
- ⑦ Terreno natural



Mampostería: Mortero de cal hidráulica
Revoco y enlucido: Mortero de cal hidráulica

Maestrado: Mortero de cal hidráulica
Soporte: Muro de ladrillo o piedra

PRESCRIPCIONES TÉCNICAS

Función	Producto	Descripción	Propiedad
Enfoscado y mampostería	ARGOSEC® CAL ÉLITE	Mortero de cal hidráulica natural.	Gran trabajabilidad. Libre de cemento portland
Revoco y enlucido	ARGOREV® CAL ÉLITE	Mortero de cal hidráulica natural.	Gran trabajabilidad. Libre de cemento portland
Consolidador de muros	ARGOREV® CAL ÉLITE	Mortero de cal hidráulica natural.	Fluido. Libre de cemento portland

UNIDAD DE OBRA MAMPOSTERÍA

Realización de muros de piedra natural o ladrillo cerámico constituido por:

Mortero de cal hidráulica ARGOSEC® Cal Élite, GP CSII según UNE EN 998-2, en obra nueva o rehabilitación de edificios existentes con espesores entre 10 y 80 mm. Igualmente recrecido parcial de la sección de muros existentes de tapial o realizados con morteros hidráulicos libres de cemento portland con espesores mayores de 10 mm.

UNIDAD DE OBRA ENFOSCADOS Y ENLUCIDOS

Realización de enfoscados y enlucidos sobre muros de mampostería constituido por:

Mortero de cal hidráulica ARGOREV® Cal Élite, GP CSII según UNE EN 998-1, en obra nueva o rehabilitación de edificios existentes con un espesor de entre 5 y 10 mm. Recuperación de sección de enfoscados o enlucidos existentes libres de cemento portland con un espesor de entre 5 y 10 mm.

Incluso uso del ARGOREV® Cal Élite en textura lechada como consolidante de enfoscados o revocos para proceder a recuperar la sección perdida con un consumo aproximado de 0,50 kg/m². Realización de inyecciones en muros de mampostería para rellenar pérdidas de sección interior debida a las escorrentías de aguas a lo largo de los años y siglos.



REV01-04/2021

ENFOSCADOS Y ENLUCIDOS CON MORTEROS DE CAL AÉREA. SISTEMA CAL



FCH7

Mampostería: Mortero de cal aérea
Revoco y enlucido: Mortero de cal aérea

Maestrado: Mortero de cal aérea
Soporte: Muro de ladrillo o piedra



ENFOSCADOS
ARGOSEC® CAL

ENLUCIDOS
ARGOREV® CAL

VENTAJAS

- Gran plasticidad.
- Enfoscados de gran acabado.
- Excelente trabajabilidad.
- Interior y exterior.
- Alta retención de agua.
- Permeabilidad al vapor de agua.
- Impermeable al agua de lluvia.

APLICACIÓN

- Ejecución de enfoscados, revocos y enlucidos decorativos.
- Usos tradicionales en interior y exterior.
- Enfoscados, revoques y alisados.
- Obra nueva y rehabilitación.

LEYENDA

Muro:

- ① Muro de mampostería
- ② Enfoscado maestrado con mortero de cal aérea ARGOSEC® Cal, espesor medio 10 mm
- ③ Enlucido con mortero de revoco ARGOREV® Cal, espesor medio 5 mm
- ④ Pavimento
- ⑤ Acera
- ⑥ Cimentación
- ⑦ Terreno natural

ENFOSCADOS Y ENLUCIDOS CON MORTEROS DE CAL AÉREA. SISTEMA CAL



Mampostería: Mortero de cal hidráulica
Revoco y enlucido: Mortero de cal hidráulica

Maestrado: Mortero de cal hidráulica
Soporte: Muro de ladrillo o piedra

PRESCRIPCIONES TÉCNICAS

Función	Producto	Descripción	Propiedad
Enfoscado	ARGOSEC® CAL	Mortero mixto de cemento portland y cal aérea.	Gran trabajabilidad y planimetría
Enlucido	ARGOREV® CAL	Mortero de enlucido mixto portland y cal aérea.	Gran trabajabilidad. Acabados extra lisos.

UNIDAD DE OBRA ENFOSCADOS Y ENLUCIDOS

Realización de enfoscados y enlucidos sobre muros de mampostería constituido por:

Base maestrada de mortero mixto de cal aérea y portland ARGOSEC® Cal, GP CSIII, según UNE EN 998-1, en obra

nueva o rehabilitación con un espesor medio de 10 mm. Acabado extra liso con mortero mixto de cal aérea y portland ARGOREV® Cal, GP CSIII, según UNE EN 998-1, con un espesor medio de 5 mm.



REV01-04/2021

FACHADA SATE DANOTHERM® EPS GRAFITO

Aislamiento térmico: Poliestireno expandido (EPS)
Adhesivo y capa-base del SATE: Mortero de fijación
Acabado: Revestimiento mineral impermeable



Certificación
ETE Nº 18/1016

FCH8

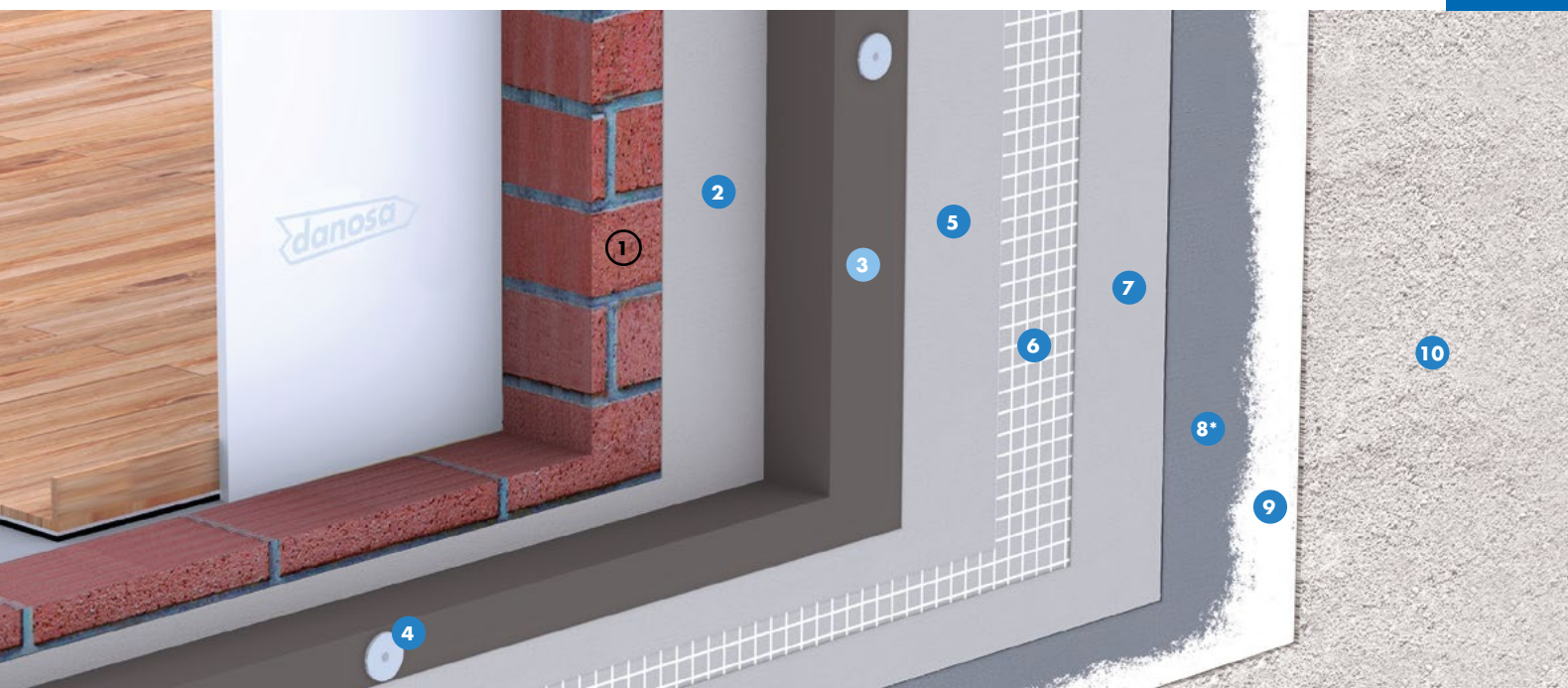

AHORRO DE ENERGÍA
DANOTHERM® Placa EPS Grafito

ESTANQUIDAD AL AGUA
REVESTIDAN® SATE ACRÍLICO

VENTAJAS

- Asegura la estanquidad en fachada.
- Evita enfoscados interiores de fachada.
- Alta durabilidad de prestaciones térmicas.
- Evita puentes térmicos.
- Refuerza la estabilidad térmica del muro soporte (inercia térmica).
- Gran durabilidad, mínima necesidad de rehabilitación futura.

APLICACIÓN

- Edificios públicos como hoteles.
- Edificios residenciales públicos o privados.
- Edificios para docencia: colegios, universidades, guarderías.
- Edificios administrativos y corporativos.
- Edificios sanitarios: hospitales, ambulatorios, centros de salud, residencias.

LEYENDA

Fachada:

- ① Cerramiento de fachadas
- ② Adhesivo de mortero ARGOTEC® Fixtherm Élite
- ③ Aislamiento térmico DANOTHERM® Placa EPS Grafito
- ④ Anclaje DANOTHERM® Anclaje Mecánico Taco
- ⑤ Capa base de mortero ARGOTEC® Fixtherm Élite
- ⑥ Armadura de fibra de vidrio DANOTHERM® Malla 160 FV
- ⑦ Capa base de mortero ARGOTEC® Fixtherm Élite
- ⑧ Membrana cementosa hermética ARGOTEC® Hermetic
- ⑨ Regulador de absorción REVESTIDAN® SATE Fondo
- ⑩ Revestimiento mineral REVESTIDAN® SATE Acrílico

*Opcional Casas Passivhaus:

- ⑧ Membrana cementosa hermética ARGOTEC® Hermetic



Productos especialmente indicados para Edificios de Consumo Casi Nulo (ECCN) y Passivhaus

PASSIVHAUS
ECCN

Consulte AQUÍ la carta de colores básicos para el acabado con REVESTIDAN® SATE Acrílico

danosa
Building together

FACHADA SATE DANOTHERM® EPS GRAFITO

Aislamiento térmico: Poliestireno expandido (EPS)
 Adhesivo y capa-base del SATE: Mortero de fijación
 Acabado: Revestimiento mineral impermeable



Certificación
 ETE Nº 18/1016

PRESCRIPCIONES TÉCNICAS

Función	Producto	Descripción	Propiedad	Valor
Adhesión	ARGOTEC® Fixtherm Élite	Mortero polímero modificado y de retracción compensada.	Rendimiento	≈ 6,0 kg/m ²
Aislamiento térmico	DANOTHERM® Placa EPS Grafito	Panel aislante térmico revestido con grafito de poliestireno expandido estabilizado y autoextinguible.	Conductividad térmica (EN 12667)	λ = 0,032 W/m·K
Anclaje	DANOTHERM® Anclaje Mecánico Taco	Taco de expansión SGR con orificio de 8 mm para anclaje de paneles aislantes.	Certificado	ETAG 014
Capa base de mortero	ARGOTEC® Fixtherm Élite	Mortero polímero modificado y de retracción compensada.	Rendimiento	≈ 5,0 kg/m ²
Malla de refuerzo	DANOTHERM® Malla 160 FV	Malla de fibra de vidrio de cuadrícula 4x4 mm, antiálcalis.	Gramaje	160 g/m ²
Regulador de absorción	REVESTIDAN® SATE Fondo	Imprimación para regularizar la absorción del soporte.	Rendimiento	≈ 0,3 kg/m ²
Acabado	REVESTIDAN® SATE Acrílico	Revestimiento diseñado para la impermeabilización y decoración de fachadas.	Rendimiento	≈ 2,0 - 2,5 kg/m ²
*Hermeticidad (ECCN y Passivhaus)	ARGOTEC® Hermetic	Membrana cementosa para la hermeticidad del edificio cara fría y caliente.	Rendimiento	≈ 1,5 - 2,0 kg/m ²

UNIDAD DE OBRA

Sistema de aislamiento térmico por el exterior para fachadas formado por:

Mortero polímero modificado y de retracción compensada ARGOTEC® Fixtherm Élite para la fijación de planchas de aislamiento térmico en paramentos verticales, según "ETAG 004", rendimiento ≈ 6,0 kg/m²; aislamiento térmico de cerramiento vertical por el exterior, como soporte de revestimiento para SATE, mediante planchas rígidas de poliestireno expandido (EPS) DANOTHERM® Placa EPS Grafito; anclaje mecánico con aro de estanqueidad para fijación mecánica del aislamiento DANOTHERM® Anclaje Mecánico Taco; mortero capa-base ARGOTEC® Fixtherm Élite para el embebido de la malla de armadura, con base de mortero de cemento-polimérico, con espesor total de 3 a 5 mm, rendimiento ≈ 5,0 kg/m²; malla de fibra de vidrio antiálcalis, DANOTHERM® Malla 160 FV de 160 g/m².

Aplicación de regulador de absorción REVESTIDAN® SATE Fondo y rendimiento ≈ 0,3 kg/m², acabado a base de resina de copolímeros acrílico-estirénicos, color blanco, REVESTIDAN® SATE Acrílico y rendimiento ≈ 2,0 - 2,5 kg/m².

El soporte deberá estar limpio, sano, con resistencia a la adherencia suficiente, compacto y dimensionalmente estable. Se respetarán las juntas de obra, incluso p/p de preparación de la superficie soporte, colocación de perfiles de arranque y de esquina, formación de juntas, rincones, maestras, aristas, mochetas, jambas, dinteles, remates en los encuentros con paramentos, revestimientos u otros elementos recibidos en su superficie sellados con cinta o masilla de poliuretano tipo ELASTYDAN® PU 40 Gris, medida la superficie del sistema a cinta corrida descontando huecos mayores de 2 m² al 50% y mayores de 4 m² al 100%.

DETALLES CONSTRUCTIVOS

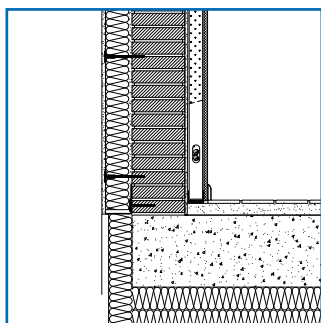

Arranque

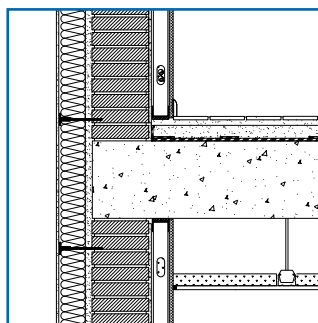

Forjado

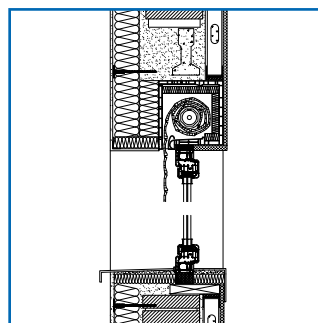

Hueco

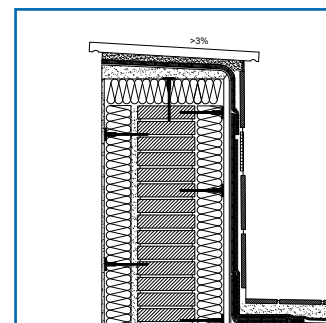

Peto

FACHADA SATE DANOTHERM® EPS

Aislamiento térmico: Poliestireno expandido (EPS)
Adhesivo y capa-base del SATE: Mortero de fijación
Acabado: Revestimiento mineral impermeable



Certificación
ETE Nº 18/1016

FCH9

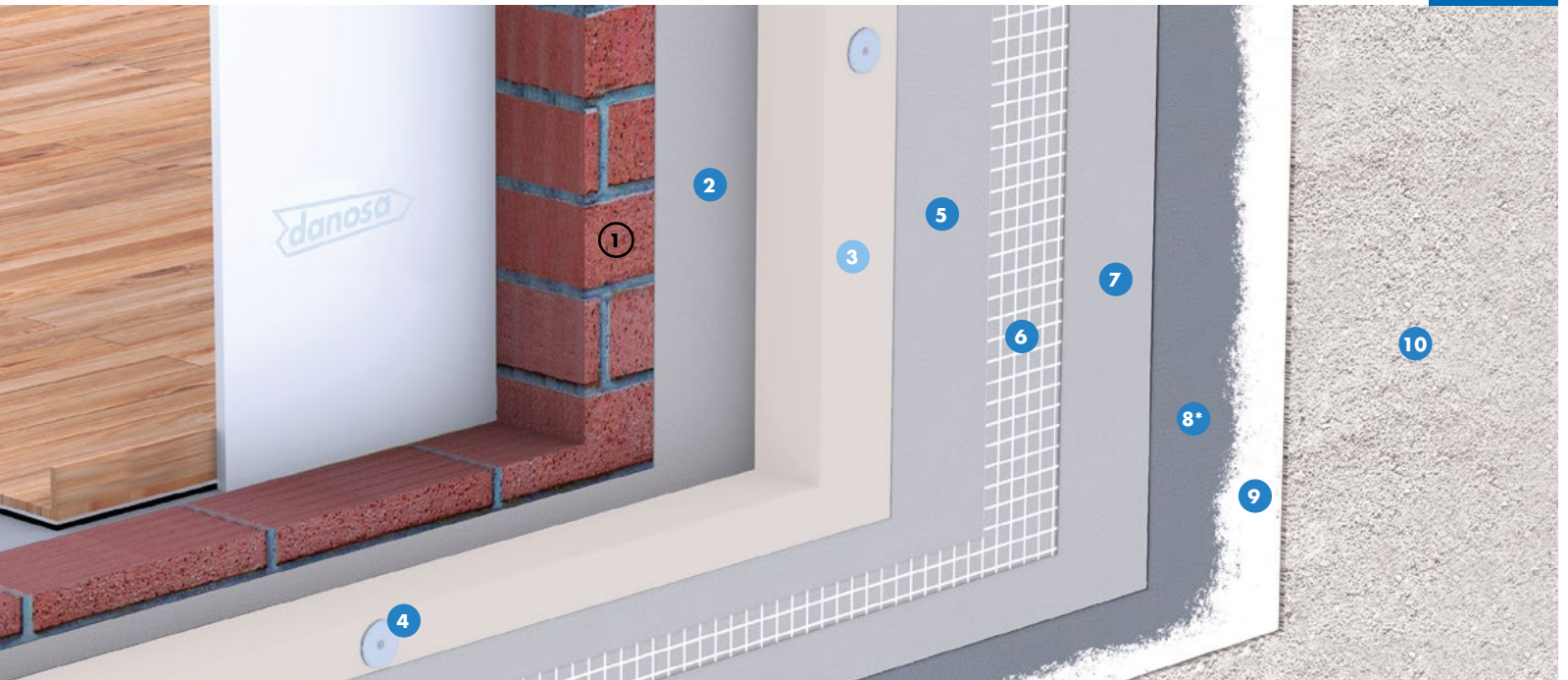

AHORRO DE ENERGÍA
DANOTHERM® Placa EPS Blanco

ESTANQUIDAD AL AGUA
REVESTIDAN® SATE ACRÍLICO

VENTAJAS

- Asegura la estanquidad en fachada.
- Evita enfoscados interiores de fachada.
- Alta durabilidad de prestaciones térmicas.
- Evita puentes térmicos.
- Refuerza la estabilidad térmica del muro soporte (inercia térmica).
- Gran durabilidad, mínima necesidad de rehabilitación futura.

APLICACIÓN

- Edificios públicos como hoteles.
- Edificios residenciales públicos o privados.
- Edificios para docencia: colegios, universidades, guarderías.
- Edificios administrativos y corporativos.
- Edificios sanitarios: hospitales, ambulatorios, centros de salud, residencias.

LEYENDA

Fachada:

- ① Cerramiento de fachadas
- ② Adhesivo de mortero ARGOTEC® Fixtherm Élite
- ③ Aislamiento térmico DANOTHERM® Placa EPS Blanco
- ④ Anclaje DANOTHERM® Anclaje Mecánico Taco
- ⑤ Capa base de mortero ARGOTEC® Fixtherm Élite
- ⑥ Armadura de fibra de vidrio DANOTHERM® Malla 160 FV
- ⑦ Capa base de mortero ARGOTEC® Fixtherm Élite
- ⑨ Regulador de absorción REVESTIDAN® SATE Fondo
- ⑩ Revestimiento mineral REVESTIDAN® SATE Acrílico

*Opcional Casas Passivhaus:

- ⑧ Membrana cementosa hermética ARGOTEC® Hermetic



Productos especialmente indicados para Edificios de Consumo Casi Nulo (ECCN) y Passivhaus

PASSIVHAUS
ECCN

Consulte AQUÍ la carta de colores básicos para el acabado con REVESTIDAN® SATE Acrílico



FACHADA SATE DANOTHERM® EPS

Aislamiento térmico: Poliestireno expandido (EPS)
Adhesivo y capa-base del SATE: Mortero de fijación
Acabado: Revestimiento mineral impermeable



Certificación
ETE Nº 18/1016

PRESCRIPCIONES TÉCNICAS

Función	Producto	Descripción	Propiedad	Valor
Adhesión	ARGOTEC® Fixtherm Élite	Mortero polímero modificado y de retracción compensada.	Rendimiento	≈ 6,0 kg/m ²
Aislamiento térmico	DANOTHERM® Placa EPS Blanco	Panel aislante térmico de poliestireno expandido estabilizado y autoextinguible.	Conductividad térmica (EN 12667)	λ = 0,037 W/m·K
Anclaje	DANOTHERM® Anclaje Mecánico Taco	Taco de expansión SGR con orificio de 8 mm para anclaje de paneles aislantes.	Certificado	ETAG 014
Capa base de mortero	ARGOTEC® Fixtherm Élite	Mortero polímero modificado y de retracción compensada.	Rendimiento	≈ 5,0 kg/m ²
Malla de refuerzo	DANOTHERM® Malla 160 FV	Malla de fibra de vidrio de cuadrícula 4x4 mm, antiálcalis.	Gramaje	160 g/m ²
Regulador de absorción	REVESTIDAN® SATE Fondo	Imprimación para regularizar la absorción del soporte.	Rendimiento	≈ 0,3 kg/m ²
Acabado	REVESTIDAN® SATE Acrílico	Revestimiento diseñado para la impermeabilización y decoración de fachadas.	Rendimiento	≈ 2,0 - 2,5 kg/m ²
*Hermeticidad (ECCN y Passivhaus)	ARGOTEC® Hermetic	Membrana cementosa para la hermeticidad del edificio cara fría y caliente.	Rendimiento	≈ 1,5 - 2,0 kg/m ²

UNIDAD DE OBRA

Sistema de aislamiento térmico por el exterior para fachadas formado por:

Mortero polímero modificado y de retracción compensada ARGOTEC® Fixtherm Élite para la fijación de planchas de aislamiento térmico en paramentos verticales, según "ETAG 004", rendimiento ≈ 6,0 kg/m²; aislamiento térmico de cerramiento vertical por el exterior, como soporte de revestimiento para SATE, mediante planchas rígidas de poliestireno expandido (EPS) DANOTHERM® Placa EPS Blanco; anclaje mecánico con aro de estanqueidad para fijación mecánica del aislamiento DANOTHERM® Anclaje Mecánico Taco; mortero capa-base ARGOTEC® Fixtherm Élite para el embebido de la malla de armadura, con base de mortero de cemento-polimérico, con espesor total de 3 a 5 mm, rendimiento ≈ 5,0 kg/m²; malla de fibra de vidrio antiálcalis, DANOTHERM® Malla 160 FV de 160 g/m².

Aplicación de regulador de absorción REVESTIDAN® SATE Fondo y rendimiento ≈ 0,3 kg/m², acabado a base de resina de copolímeros acrílico-estirénicos, color blanco, REVESTIDAN® SATE y rendimiento ≈ 2,0 - 2,5 kg/m².

El soporte deberá estar limpio, sano, con resistencia a la adherencia suficiente, compacto y dimensionalmente estable. Se respetarán las juntas de obra, incluso p/p de preparación de la superficie soporte, colocación de perfiles de arranque y de esquina, formación de juntas, rincones, maestras, aristas, mochetas, jambas, dinteles, remates en los encuentros con paramentos, revestimientos u otros elementos recibidos en su superficie sellados con cinta o masilla de poliuretano tipo ELASTYDAN® PU 40 Gris, medida la superficie del sistema a cinta corrida descontando huecos mayores de 2 m² al 50% y mayores de 4 m² al 100%.

DETALLES CONSTRUCTIVOS

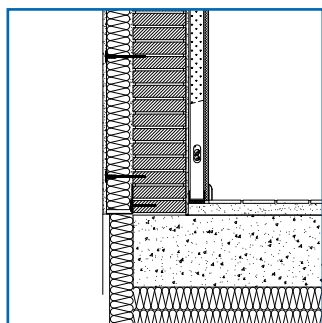

Arranque

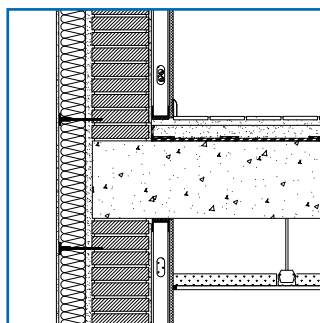

Forjado

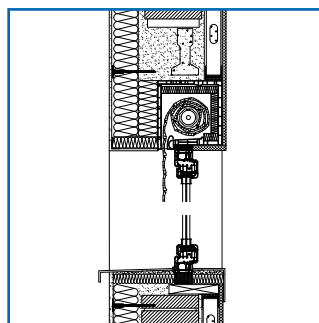

Hueco

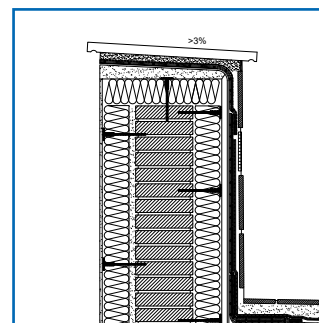

Peto

IMPERMEABILIZACIÓN DE REMONTE CAPILAR

Impermeabilización: Membrana cementosa

Acabado: Pavimento cerámico

Soporte: Hormigón, mortero

Muro: Mampostería



CAP1

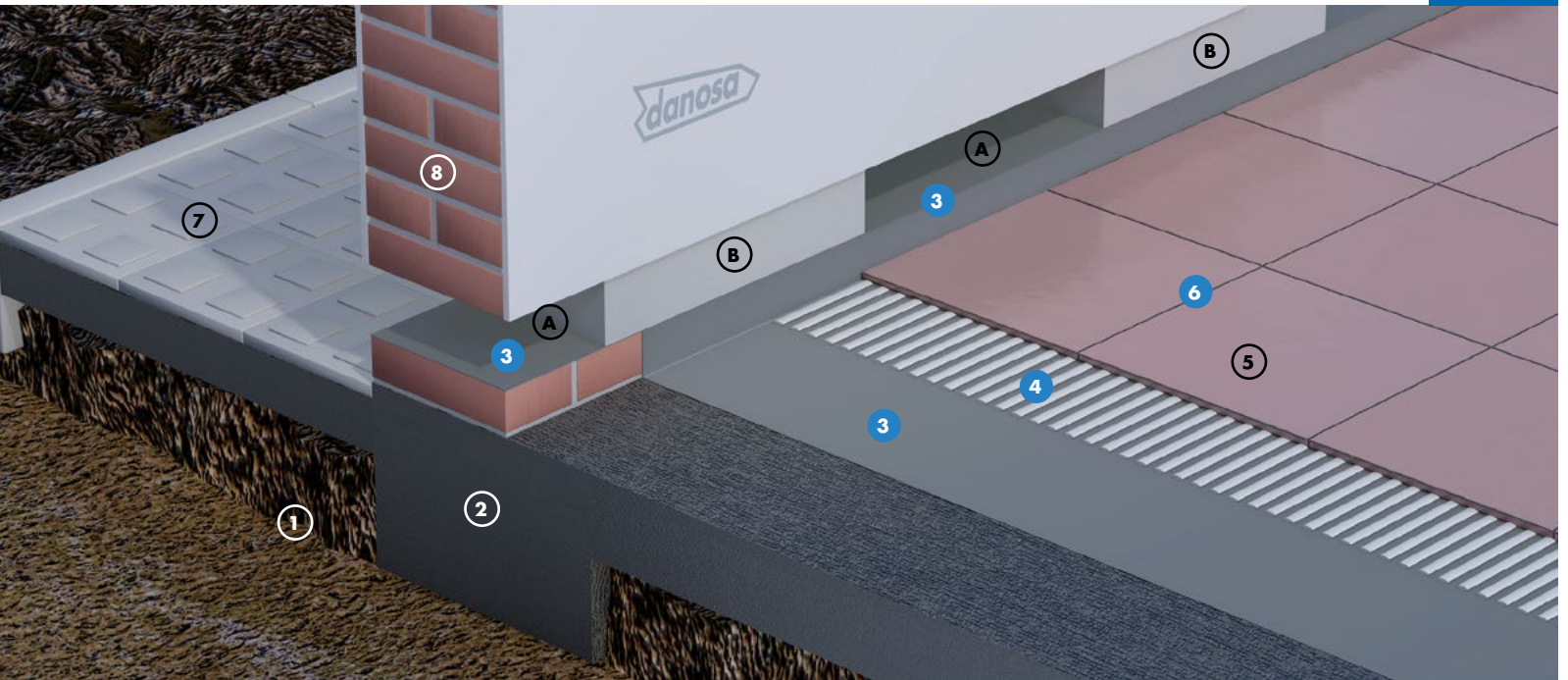

ESTANQUIDAD AL AGUA DANOCRET® PROTECT FLEX 1C o 2C

VENTAJAS

- Mínimo espesor.
- Compatible con adhesivo cementoso.
- Compatible con cualquier fábrica de ladrillo.
- Máxima adherencia.
- Eliminación por completo del remonte capilar.

APLICACIÓN

- Edificios catalogados afectados por remonte capilar.
- Edificios con muros de carga.
- Pavimentos en contacto con el terreno afectados por capilaridad.

LEYENDA

Suelo:

- ① Terreno
- ② Hormigón
- ③a Membrana impermeable cementosa monocomponente DANOCRET® Protect Flex 1C
- ③b Membrana impermeable cementosa bicomponente DANOCRET® Protect Flex 2C
- ④ Adhesivo cementoso ARGOCOLA® Élite 500
- ⑤ Pavimento cerámico nuevo
- ⑥ Mortero de rejuntado ARJUNT® Universal
- ⑦ Acera

Muro:

- ⑧ Muro de mampostería
- Ⓐ Ⓑ Bataches discontinuos practicados en el muro para crear la barrera impermeable

IMPERMEABILIZACIÓN DE REMONTE CAPILAR

Impermeabilización: Membrana cementosa

Acabado: Pavimento cerámico

Soporte: Hormigón, mortero

Muro: Mampostería



PRESCRIPCIONES TÉCNICAS

Función	Producto	Descripción	Propiedad	Valor
Impermeabilización	DANOCRET® PROTECT FLEX 1C	Mortero impermeabilizante flexible, monocomponente.	Resistencia a la fisuración EN 1062-7	Clase A4
	DANOCRET® PROTECT FLEX 2C	Mortero impermeabilizante flexible, bicomponente.	Resistencia a la fisuración EN 1062-7	Clase A5
Adhesivo cementoso	ARGOCOLA® ÉLITE 500	Adhesivo cementoso C2TE S1 deformable.	Rendimiento	6 kg/m ²
Rejuntado	ARJUNT® UNIVERSAL	Mortero de rejuntado para cerámica CG2 AW.	Rendimiento	0.64 kg/m ²

UNIDAD DE OBRA PAVIMENTOS

Impermeabilización de pavimentos afectados por remonte capilar constituida por:

Aplicación manual o mecánica de dos manos cruzadas de capa de mortero impermeabilizante flexible bicomponente DANOCRET® Protect Flex 2C, o mortero impermeabilizante flexible monocomponente DANOCRET® Protect Flex 1C.

Incluso parte proporcional de la preparación del soporte y colocación de la cerámica nueva con adhesivo cementoso ARGOCOLA® Élite 500 C2TES1 según UNE EN12004 y relleno de las juntas con ARJUNT® Universal CG2 AW.

UNIDAD DE OBRA MUROS

Barrera estanca al remonte capilar en muros de mampostería, de espesor medio de 50 cm, constituida por:

Aplicación manual de dos manos cruzadas capa de mortero impermeabilizante flexible bicomponente DANOCRET® Protect Flex 2C, o mortero impermeabilizante flexible bicomponente DANOCRET® Protect Flex 1C.

Incluso parte proporcional de apertura de bataches discontinuos para garantizar la estabilidad del muro de dimensiones aprobadas por la DF, preparación del soporte con mortero ARGOSEC® M-7.5 B e incluso relleno de los bataches con el material sobrante tras la aplicación de la membrana.

REV01 - 12/2020

IMPERMEABILIZACIÓN DE ALFÉIZARES

Impermeabilización: Membrana cementosa y lista al uso

Aislamiento térmico: Sistema SATE de aislamiento térmico por el exterior



ALFI

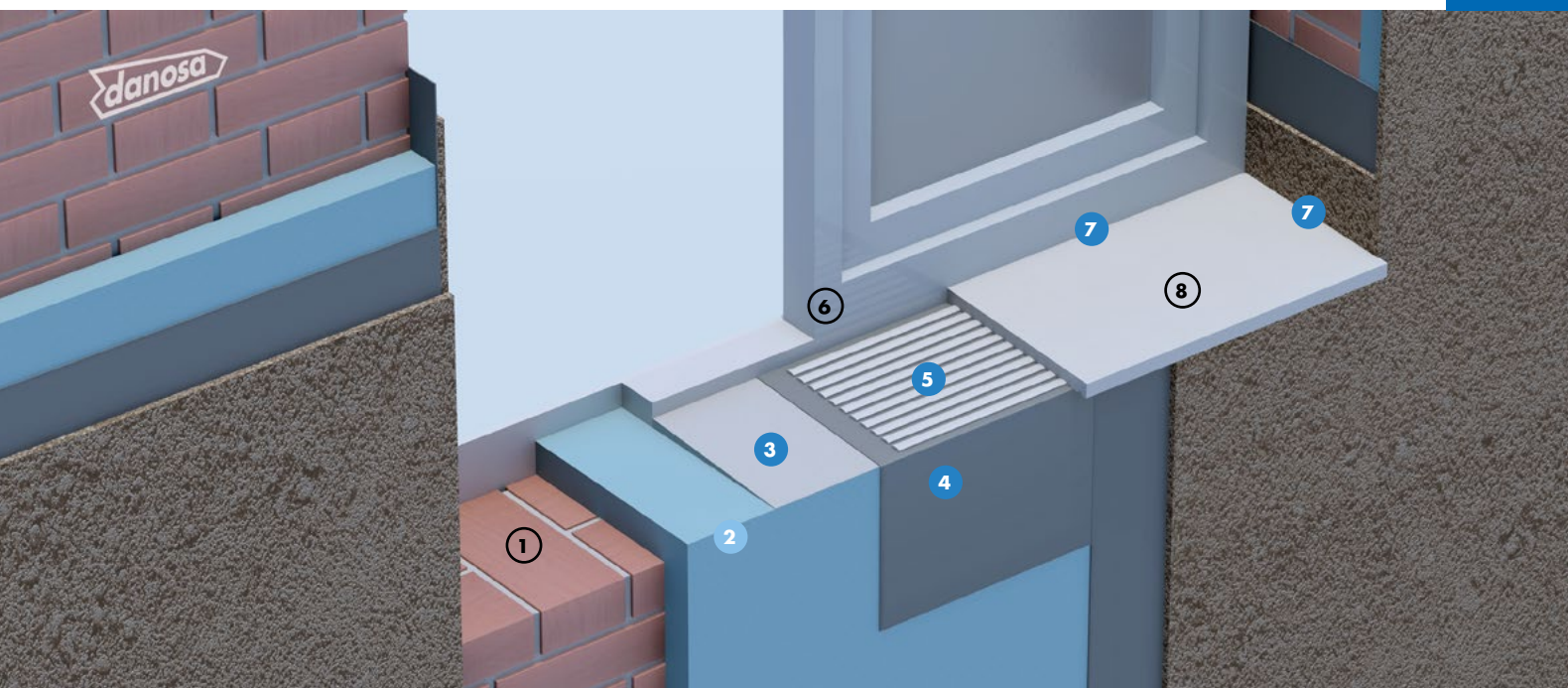

ESTANQUIDAD AL AGUA
DANOCRET® PROTECT FLEX 1C o 2C
o REVESTIDAN® INDOOR

AHORRO DE ENERGÍA
SISTEMA SATE DANOTHERM® XPS

VENTAJAS

- Mínimo espesor.
- Compatible con adhesivo cementoso.
- Máxima adherencia.
- Máxima impermeabilización.

APLICACIÓN

- Todo tipo de alféizares.

LEYENDA

Fachada:

- ① Cerramiento de fachada
- ② Aislamiento térmico sistema SATE DANOTHERM® XPS
(Ver sistema FCH1)
- ③ Mortero de formación de pendientes ARGOSEC® M-7.5 B
- ④a Membrana impermeable cementosa monocomponente
DANOCRET® Protect Flex 1C
- ④b Membrana impermeable cementosa bicomponente
DANOCRET® Protect Flex 2C
- ④c Impermeabilización líquida REVESTIDAN® Indoor
- ⑤ Adhesivo cementoso ARGOCOLA® Élite 500
- ⑥ Marco de ventana
- ⑦ Sellado elástico ELASTYDAN® PU 40 Gris
- ⑧ Alféizar

IMPERMEABILIZACIÓN DE ALFÉIZARES

Impermeabilización: Membrana cementosa y lista al uso

Aislamiento térmico: Sistema SATE de aislamiento térmico por el exterior



PRESCRIPCIONES TÉCNICAS

Función	Producto	Descripción	Propiedad	Valor
Aislamiento térmico	SATE DANOTHERM® XPS	Sistema de Aislamiento Térmico por el exterior mediante planchas de poliestireno extruido (XPS).	Espesor > 40 mm (ETE nº 18/1016)	
Adhesivo cementoso	ARGOSEC® M-7.5 B	Mortero seco para albañilería.	Rendimiento	10 kg/m ²
Impermeabilización	DANOCRET® PROTECT FLEX 1C	Mortero impermeabilizante flexible, monocomponente.	Resistencia a la fisuración EN 1062-7	Clase A4 (Fisuras de hasta 1,26 mm)
	DANOCRET® PROTECT FLEX 2C	Mortero impermeabilizante flexible, bicomponente.	Resistencia a la fisuración EN 1062-7	Clase A5 (Fisuras de hasta 2,50 mm)
	REVESTIDAN® INDOOR	Membrana líquida elástica a base de resina de látex.	Resistencia a la fisuración EN 1062-7	Clase A5 (Fisuras de hasta 3,42 mm)
Adhesivo cementoso	ARGOCOLA® ÉLITE 500	Cemento cola para fijación de productos de aislamiento.	Adherencia tras tiempo abierto 30 min	≥ 0.5 MPa

UNIDAD DE OBRA

Impermeabilización de alféizar constituido por:

Mortero de formación de pendientes ARGOSEC® M-7.5 B, aplicación manual de dos manos cruzadas de capa de mortero impermeabilizante flexible bicomponente DANOCRET® Protect Flex 2C, o mortero impermeabilizante flexible monocomponente DANOCRET® Protect Flex 1C, o membrana líquida elástica monocomponente REVESTIDAN® Indoor, según UNE EN 14891 y DB-HS.

Incluso parte proporcional de la preparación del soporte con la pendiente hacia el exterior >2 %, colocación directa del alféizar (cerámico, hormigón o hormigón polímero) con adhesivo cementoso ARGOCOLA® Élite 500 C2TES1 según UNE EN 12004 y sellado del alféizar al paramento y al marco de la ventana con ELASTYDAN® PU 40 Gris respetando el desagüe del marco de la ventana.

REV02-12/2020

ESTRUCTURAS ENTERRADAS

LOSAS

LOS1 Losa de cimentación con LBM (SBS)

MUROS

MUR1 Muro flexorresistente con LBM (SBS)

MUR3 Muro flexorresistente con membrana líquida

MUR4 Muro flexorresistente pegado con membrana cementosa flexible

SOLERA

SOL1 Solera sobre terreno compactado con LBM (SBS)

BARRERAS DE RADÓN

RAD1 Losa de cimentación con barrera de radón

RAD2 Forjado sanitario con barrera de radón

RAD3 Solera con barrera de radón

RAD4 Muro enterrado con barrera de radón

ANCLAJES

ANC1 Relleno para anclajes estructurales

LOSA DE CIMENTACIÓN

Impermeabilización: Membrana bituminosa bicapa adherida (SBS)



Certificación:
DIT N° 567R/16

LOST

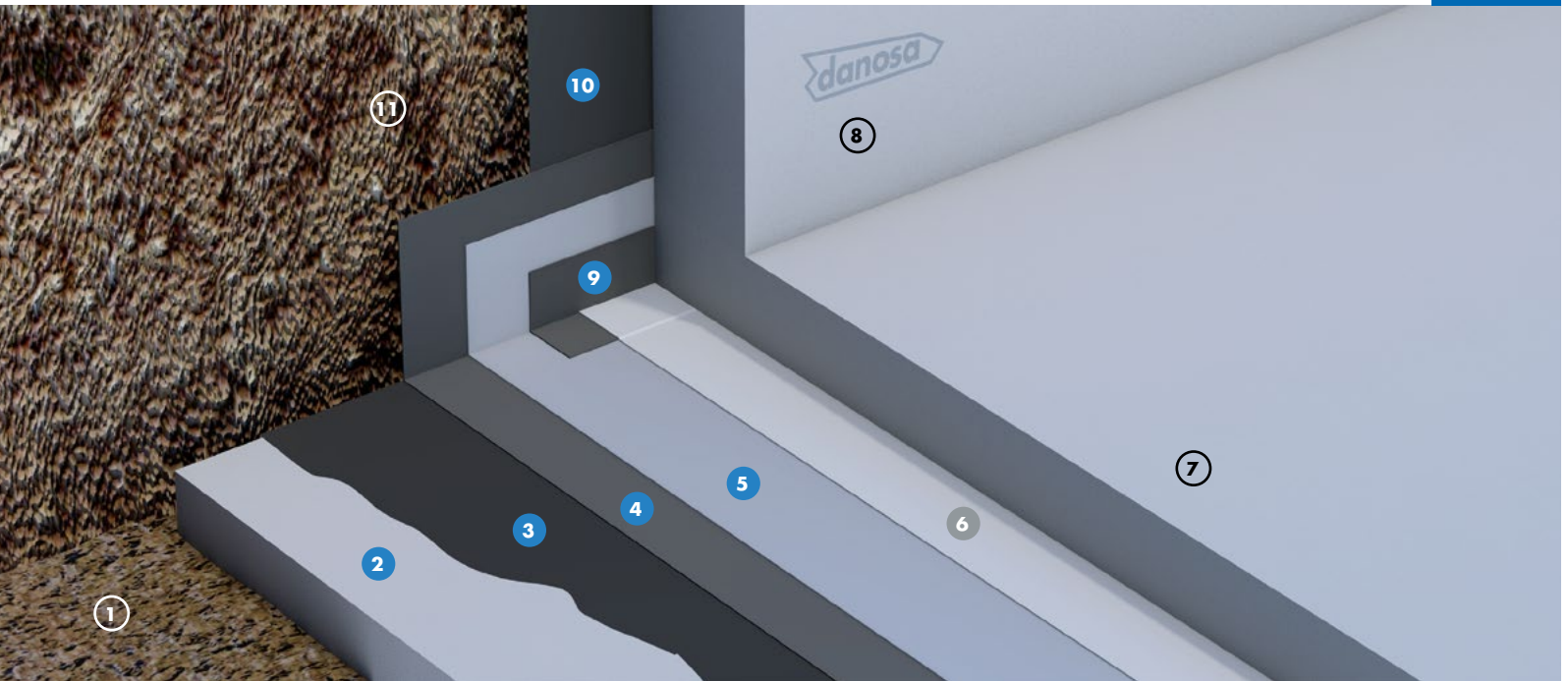

ESTANQUIDAD AL AGUA
ESTERDAN® 30 P ELAST

ESTANQUIDAD AL AGUA
POLYDAN® 48 P PARKING

VENTAJAS

- Impermeabilización de alta elasticidad y gran durabilidad.
- Aplicación mediante soplete de gas propano.
- Membrana impermeabilizante resistente a los microorganismos y a la oxidación.
- Membrana impermeabilizante autocicatrizante.
- Membrana impermeabilizante de alta resistencia al punzonamiento con geotextil superior incorporado.
- Impermeabilización bicapa adherida, lo que aumenta la seguridad del sistema.
- Gran capacidad para el puenteo de fisuras.

APLICACIÓN

- Edificios logísticos e industriales.
- Edificios de pública concurrencia: centros comerciales.
- Edificios residenciales públicos o privados.
- Edificios para docencia: colegios, universidades, guarderías.
- Edificios administrativos y corporativos.
- Edificios sanitarios: hospitales, ambulatorios, centros de salud, residencias.

LEYENDA

Losa:

- ① Terreno compactado
- ② Soporte de impermeabilización ARGOSEC® M-25 Élite
- ③ Imprimación bituminosa CURIDAN®
- ④ Lámina impermeabilizante ESTERDAN® 30 P ELAST
- ⑤ Lámina impermeabilizante POLYDAN® 48 P PARKING
- ⑥ Capa antipunzonante geotextil DANOFELT® PY 300
- ⑦ Losa de cimentación

Perimetral:

- ⑧ Muro de sótano
- ⑨ Banda de refuerzo E 30 P ELAST
- ⑩ Lámina impermeabilizante de muro exterior
- ⑪ Relleno con tierras



PRESCRIPCIONES TÉCNICAS

Función	Producto	Descripción	Propiedad	Valor
Soporte	ARGOSEC® M-25 Élite	Enfoscados estructurales proyectados de baja retracción.	Rendimiento	100 kg/m ²
Imprimación	CURIDAN®	Imprimación bituminosa de base acuosa.	Adherencia	≥ 0,3 kg/m ²
Impermeabilización	ESTERDAN® 30 P ELAST	Lámina bituminosa de betún modificado (SBS) con armadura de fieltro de poliéster y terminación en film plástico.	EN 13969: Láminas anticapilaridad bituminosas incluyendo láminas bituminosas para la estanquidad de estructuras enterradas.	
Impermeabilización	POLYDAN® 48 P PARKING	Lámina bituminosa de betún modificado (SBS) con armadura de fieltro de poliéster y terminación en film plástico.	EN 13969: Láminas anticapilaridad bituminosas incluyendo láminas bituminosas para la estanquidad de estructuras enterradas.	
Antipunzonamiento	DANOFELT® PY 300	Geotextil no tejido formado por fibras de poliéster.	Gramaje	300 g/m ²

UNIDAD DE OBRA

Impermeabilización de losa de cimentación constituida por:

Soporte de impermeabilización en formación de pendientes, ARGOSEC® M-25 Élite (o similar) de espesor medio 50 mm, imprimación bituminosa de base acuosa, 0,3 kg/m², CURIDAN®, lámina bituminosa de betún modificado con elastómeros SBS, con terminación en film plástico, con armadura de fieltro de fibra de vidrio, de 3 kg/m², ESTERDAN® 30 P ELAST adherida al soporte con soplete y lámina bituminosa de betún modificado con elastómeros SBS, con armadura de fieltro de poliéster, de 4,8 kg/m², POLYDAN® 48 P PARKING adherida a la anterior con soplete; capa antipunzonante formada por geotextil de poliéster DANOFELT® PY 300; listo para ejecutar losa de cimentación.

Incluye parte proporcional de: Encuentros con muro de

sótano o paramento elevando la impermeabilización 20 cm en la vertical encuentro muro y losa de cimentación, formado por: imprimación bituminosa de base acuosa, 0,3 kg/m², CURIDAN®; banda de refuerzo en peto con BANDA DE REFUERZO E 30 P ELAST y banda de terminación con lámina bituminosa de betún modificado con elastómeros SBS, acabada en lámina geotextil, con armadura de fieltro de poliéster, de 4,8 kg/m², POLYDAN® 48 P PARKING, ambas adheridas al soporte y entre sí con soplete.

Productos provistos de marcado CE europeo y sistema de impermeabilización certificado mediante Documento de Idoneidad Técnica (DIT) 567R/16 ESTERDAN® - SELF-DAN® - POLYDAN® ESTRUCTURAS ENTERRADAS. Puesta en obra conforme a DIT nº 567R/16.

MURO FLEXORRESISTENTE

Impermeabilización: Membrana bituminosa monocapa adherida (SBS)

Aislamiento térmico: Poliestireno extruido (XPS)



Certificación:
DIT N° 567R/16

MURTI



ESTANQUIDAD AL AGUA
ESTERDAN® 30 P ELAST

AHORRO DE ENERGÍA
DANOPREN® TR

VENTAJAS

- Aplicación mediante soplete de gas propano.
- Membrana impermeabilizante autocicatrizante.
- Membrana impermeabilizante resistente a los microorganismos y a la oxidación.
- Impermeabilización monocapa adherida.
- Aislamiento térmico de alta resistencia a compresión y mínima absorción de agua.
- Sistema de drenaje de alta resistencia a compresión.
- Gran capacidad del puenteo de fisuras.
- Declaración Ambiental de Producto.

APLICACIÓN

- Edificios logísticos e industriales.
- Edificios de pública concurrencia: centros comerciales.
- Edificios residenciales públicos o privados.
- Edificios para docencia: colegios, universidades, guarderías.
- Edificios administrativos y corporativos.
- Edificios sanitarios: hospitales, ambulatorios, centros de salud, residencias.

LEYENDA

Muro:

- ① Cimentación
- ② Muro de sótano encofrado a dos caras
- ③ Imprimación bituminosa IMPRIDAN® 100
- ④ Banda de refuerzo E 30 P ELAST
- ⑤ Lámina impermeabilizante ESTERDAN® 30 P ELAST
- ⑥ Aislamiento térmico DANOPREN® TR
- ⑦ Capa drenante y filtrante DANODREN® H25 PLUS
- ⑧ Tubería de drenaje TUBODAN®
- ⑨ Relleno de grava filtrante
- ⑩ Capa filtrante geotextil DANOFELT® PY 200
- ⑪ Relleno con tierras

MURO FLEXORRESISTENTE

Impermeabilización: Membrana bituminosa monocapa adherida (SBS)

Aislamiento térmico: Poliestireno extruido (XPS)



Certificación:
DIT N° 567R/16

PRESCRIPCIONES TÉCNICAS

Función	Producto	Descripción	Propiedad	Valor
Imprimación	IMPRIDAN® 100	Imprimación bituminosa de base disolvente.	Adherencia	≥ 0,3 kg/m ²
Impermeabilización	ESTERDAN® 30 P ELAST	Lámina bituminosa de betún modificado (SBS) con armadura de fieltro de poliéster y terminación en film plástico.	EN 13969: Láminas anticapilaridad bituminosas incluyendo láminas bituminosas para la estanquidad de estructuras enterradas.	
Aislamiento térmico	DANOPREN® TR	Planchas rígidas de poliestireno extruido (XPS) de alta resistencia a compresión y mínima absorción de agua.	Conductividad térmica (EN 12667)	λ = 0,033 - 0,037 W/m·K
Drenaje y filtración	DANODREN® H25 PLUS	Lámina nodular de polietileno de alta densidad (PEAD) y geotextil de polipropileno incorporado.	Drenaje (EN ISO 12958)	2,13 L/m·s
Drenaje	TUBODAN® 160	Tubo perforado corrugado de polietileno de alta densidad (PEAD).	Superficie de infiltración	782 cm ² /m
Filtración	DANOFELT® PY 200	Geotextil no tejido formado por fibras de poliéster.	Gramaje	200 g/m ²

UNIDAD DE OBRA

Impermeabilización y drenaje de trasdós de muro (o estribo) constituida por:

Imprimación bituminosa de base disolvente, 0,3 kg/m², IMPRIDAN® 100, lámina bituminosa de betún modificado con elastómeros SBS, de superficie no protegida, con armadura de fieltro de poliéster, de 3 kg/m², resistente a los microorganismos, a la oxidación y al puenteo de fisuras (según DIT n° 567R), ESTERDAN® 30 P ELAST adherida al soporte con soplete; aislamiento térmico a base de paneles de poliestireno extruido DANOPREN® TR, de 50 mm de espesor, con juntas perimetrales a media madera, fijado al soporte; capa drenante y filtrante formada por lámina de polietileno con geotextil de polipropileno incorporado DANODREN® H25 PLUS, fijado mecánicamente al soporte o mediante fijaciones

autoadhesivas; tubería de drenaje perforado y corrugado de PEAD TUBODAN® 160; relleno granular envuelto con capa filtrante formada por geotextil de poliéster DANOFELT® PY 200; listo para verter tierras.

Incluye parte proporcional de: encuentros con paramentos, esquinas y rincones formado por: imprimación bituminosa de base solvente, 0,3 kg/m², IMPRIDAN® 100; banda de refuerzo en esquina con BANDA DE REFUERZO E 30 P ELAST.

Productos provistos de marcado CE europeo y sistema de impermeabilización certificado mediante Documento de Idoneidad Técnica (DIT) 567R/16 ESTERDAN® - SELF-DAN® - POLYDAN® ESTRUCTURAS ENTERRADAS. Puesta en obra conforme a DIT n° 567R/16.

REV02-03/2020

MURO FLEXORRESISTENTE

Impermeabilización: Membrana de base poliurea proyectada

Aislamiento térmico: Poliestireno extruido (XPS)



MUR3

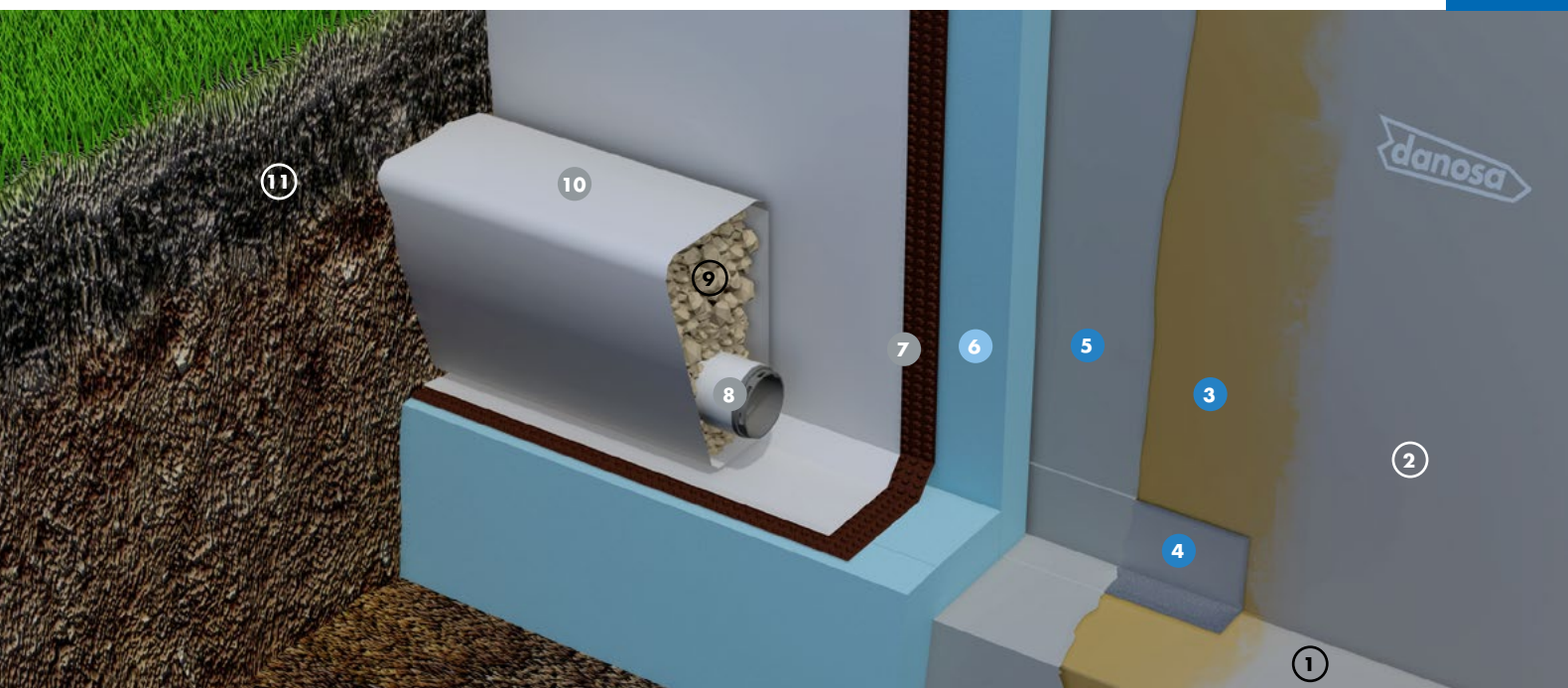

ESTANQUIDAD AL AGUA
DANOCOAT® 250

AHORRO DE ENERGÍA
DANOPREN® TR

VENTAJAS

- Impermeabilización continua sin solapes.
- Impermeabilización de excelente resistencia mecánica a abrasión, tracción y cambios de temperatura.
- Gran capacidad para el puenteo de fisuras.
- Curado y secado instantáneo.
- Impermeabilización resistente a la penetración de raíces.
- Ejecución muy rápida.
- Aislamiento térmico de alta resistencia a compresión y mínima absorción de agua.
- Sistema de drenaje de alta resistencia a compresión.

APLICACIÓN

- Edificios logísticos e industriales.
- Edificios residenciales públicos o privados.
- Edificios de pública concurrencia: centros comerciales, instalaciones deportivas.
- Edificios para docencia: colegios, universidades, guarderías.
- Edificios administrativos y corporativos.
- Edificios sanitarios: hospitales, ambulatorios, centros de salud, residencias.

LEYENDA

Muro:

- ① Cimentación
- ② Muro de sótano encofrado a dos caras
- ③ Imprimación epoxi DANOPRIMER® EP
- ④ Banda de refuerzo DANOBAND® BUTYL
- ⑤ Membrana impermeabilizante DANOCOAT® 250
- ⑥ Aislamiento térmico DANOPREN® TR
- ⑦ Capa drenante y filtrante DANODREN® H25 PLUS
- ⑧ Tubería de drenaje TUBODAN®
- ⑨ Relleno de grava filtrante
- ⑩ Capa filtrante geotextil DANOFELT® PY 200
- ⑪ Relleno con tierras



PRESCRIPCIONES TÉCNICAS

Función	Producto	Descripción	Propiedad	Valor
Imprimación	DANOPRIMER® EP	Imprimación epoxi bicomponente.	Resistencia adherencia (EN 13892-8)	3,8 N/mm ²
Impermeabilización	DANOCOAT® 250	Membrana de poliurea pura de alta resistencia mecánica, química y elevada elasticidad.	ETE 17/0401: Sistema de impermeabilización de cubiertas aplicado en forma líquida.	
Aislamiento térmico	DANOPREN® TR	Planchas rígidas de poliestireno extruido (XPS) de alta resistencia a compresión y mínima absorción de agua.	Conductividad térmica (EN 12667)	$\lambda = 0,033 - 0,037 \text{ W/m}\cdot\text{K}$
Drenaje y filtración	DANODREN® H25 PLUS	Lámina nodular de polietileno de alta densidad (PEAD) y geotextil de polipropileno incorporado.	Drenaje (EN ISO 12958)	2,13 L/m·s
Drenaje	TUBODAN® 160	Tubo perforado corrugado de polietileno de alta densidad (PEAD).	Superficie de infiltración	782 cm ² /m
Filtración	DANOFELT® PY 200	Geotextil no tejido formado por fibras de poliéster.	Gramaje	200 g/m ²

UNIDAD DE OBRA

Impermeabilización y drenaje de trasdós de muro (o estribo) constituida por:

Incluso limpieza y preparación previa del soporte de hormigón o mortero empleando medios mecánicos para el lijado o fresado de la superficie, reparación de irregularidades y sellado de fisuras; aplicación de una capa de imprimación DANOPRIMER® EP, de base epoxi bicomponente para mejorar la consolidación, sellado y adherencia del soporte, con una resistencia a la adherencia por tracción de 3,8 MPa según EN 13892-8, exenta de disolventes, y curado rápido a bajas temperaturas, de aplicación manual con rodillo con un rendimiento aproximado de 300 a 500 g/m², dependiendo de la porosidad del soporte; una vez curada la imprimación, aplicación de la membrana de impermeabilización DANOCOAT® 250 a base de poliurea pura bicomponente, totalmente adherida al soporte, y aplicada mediante proyección en caliente con relación de mezcla 1:1 en volumen, libre de disolventes y plastificantes, con 100% de contenido en sólidos, de curado en 5 segundos, con una resistencia a la tracción > 21MPa y elongación a rotura > 400% según EN ISO 527-1, adherencia por tracción de 4MPa según EN 1542, resistencia al impacto sin grietas con altura de caída > 2.500 mm y valor IR de 24,5 Nm según EN ISO 6272-1, con resistencia al desgaste Taber y pérdida de peso de 128 mg según EN 5470-1, con resistencia a choque térmico entre 125 °C y -60 °C según EN 13687-5, con resistencia a la

fisuración de clase A5 en método estático, y con puenteo de fisuras > 2.500 µm en método dinámico después de 1.000 ciclos a -10 °C según la EN 1062-7, comportamiento a fuego Broof (t₁) según EN 13501-5+A1 parte 5, con resistencia a fuertes ataques químicos según la norma EN 13529, donde después de 3 días en contacto con reactivos empleados tales como: gasolina, gasóleo, aceite de motor, ácido acético al 10%, ácido sulfúrico al 20%, hidróxido de sodio al 20%, cloruro de sodio al 20%, NO se observa ningún cambio en la membrana; con un rendimiento $\geq 2\text{kg/m}^2$, y un espesor de unos 1,8 mm; aislamiento térmico a base de paneles de poliestireno extruido DANOPREN® TR, de 50 mm de espesor, con juntas perimetrales a media madera, fijado al soporte; capa drenante y filtrante formada por lámina de polietileno con geotextil de polipropileno incorporado DANODREN® H25 PLUS, fijado mecánicamente al soporte o mediante fijaciones autoadhesivas; tubería de drenaje perforado y corrugado PEAD TUBODAN® 160; relleno granular envuelto con grava filtrante formada por geotextil de poliéster DANOFELT® PY 200; listo para verter tierras. Incluye parte proporcional de: encuentros con paramentos, esquinas y rincones formado por: imprimación epoxi bicomponente DANOPRIMER® EP; banda de refuerzo autoadhesiva en esquina DANOBAND® BUTYL de 75 mm de ancho.

Productos provistos de marcado CE europeo según EN 1504-2.

REV01-03/2020

MURO FLEXORRESISTENTE PEGADO

Impermeabilización: Membrana cementosa flexible

Aislamiento térmico: Poliestireno extruido (XPS)

Adhesivo: Mortero de fijación



MUR4



ESTANQUIDAD AL AGUA
DANOCRET® PROTECT FLEX 1C

AHORRO DE ENERGÍA
DANOPREN® TR

VENTAJAS

- Sistema 100 % pegado.
- Membrana impermeable sulfurresistente.
- Aislamiento térmico de alta resistencia a compresión y mínima absorción de agua.
- Sistema de drenaje de alta resistencia a compresión.

APLICACIÓN

- Edificios logísticos e industriales.
- Edificios de pública concurrencia: centros comerciales.
- Edificios residenciales públicos o privados.
- Edificios para docencia: colegios, universidades, guarderías.
- Edificios administrativos y corporativos.
- Edificios sanitarios: hospitales, ambulatorios, centros de salud, residencias.

LEYENDA

Muro:

- ① Cimentación
- ② Muro de sótano encofrado a dos caras
- ③ Media caña de mortero ARGOTEC® Reparación R3
- ④ Membrana cementosa impermeable monocomponente DANOCRET® Protect Flex 1C
- ⑤ Mortero de adhesión ARGOTEC® Fixtherm Élite NetZero
- ⑥ Aislamiento térmico DANOPREN® TR
- ⑦ Mortero de adhesión ARGOTEC® Fixtherm Élite NetZero
- ⑧ Capa drenante y filtrante DANODREN® H25 PLUS
- ⑨ Tubería de drenaje TUBODAN®
- ⑩ Relleno de grava filtrante
- ⑪ Capa filtrante geotextil DANOFELT® PY 200
- ⑫ Relleno con tierras

MURO FLEXORRESISTENTE PEGADO

Impermeabilización: Membrana cementosa flexible

Aislamiento térmico: Poliestireno extruido (XPS)

Adhesivo: Mortero de fijación



PRESCRIPCIONES TÉCNICAS

Función	Producto	Descripción	Propiedad	Valor
Media caña	ARGOTEC® Reparación R3	Mortero tixotrópico de reparación de hormigón.	Rendimiento	770 g/m ²
Impermeabilización	DANOCRET® PROTECT FLEX 1C	Mortero impermeabilizante flexible, monocomponente y sulfurresistente.	Resistencia a la fisuración EN 1062-7	Clase A4
Adhesión	ARGOTEC® Fixtherm Élite NetZero	Mortero PCC para la adhesión de placas de XPS.	Adherencia	6 kg/m ²
Aislamiento térmico	DANOPREN® TR	Planchas rígidas de poliestireno extruido (XPS) de alta resistencia a compresión y mínima absorción de agua.	Conductividad térmica (EN 12667)	$\lambda = 0,033 - 0,037$ W/m·K
Drenaje y filtración	DANODREN® H25 PLUS	Lámina nodular de polietileno de alta densidad (PEAD) y geotextil de polipropileno incorporado.	Drenaje (EN ISO 12958)	2,13 L/m·s
Drenaje	TUBODAN® 160	Tubo perforado corrugado de polietileno de alta densidad (PEAD).	Superficie de infiltración	782 cm ² /m
Filtración	DANOFELT® PY 200	Geotextil no tejido formado por fibras de poliéster.	Gramaje	200 g/m ²

UNIDAD DE OBRA

Impermeabilización y drenaje de trasdós de muro (o estribo) constituida por:

Mortero polímero modificado (PCC) flexible y monocomponente DANOCRET® Protect Flex 1C apto para el contacto con agua potable según UNE EN 1504-2 y UNE EN 14944-3:2008. Incluso parte proporcional de preparación del soporte libre de material disgregado, paramento seco y aplicar preferentemente a presión positiva con espesor medio de 1,5 mm (no inferior a 1 mm ni superior a 3 mm). Incluso realización de medias cañas y taponamiento de espadines con mortero fibroreforzado y sin retracciones ARGOTEC® Reparación R3; aislamiento térmico a base de paneles de poliestireno extruido DANOPREN® TR, de

50 mm de espesor, con juntas perimetrales a media madera, adherido a la membrana impermeable con mortero polimérico PCC ARGOTEC® Fixtherm CSIV W2 según UNE EN 998-1; capa drenante y filtrante formada por lámina de polietileno con geotextil de polipropileno incorporado DANODREN® H25 PLUS, adherido al aislamiento mediante mortero polimérico PCC ARGOTEC® Fixtherm CSIV W2 según UNE EN 998-1; tubería de drenaje perforado y corrugado de PEAD TUBODAN® 160; relleno granular envuelto con capa filtrante formada por geotextil de poliéster DANOFELT® PY 200; listo para verter tierras.

Productos provistos de marcado CE europeo.

SOLERA SOBRE TERRENO COMPACTADO

Impermeabilización: Membrana bituminosa monocapa adherida (SBS)

Aislamiento térmico: Poliestireno extruido (XPS)



Certificación:
DIT N° 567R/16

SOL

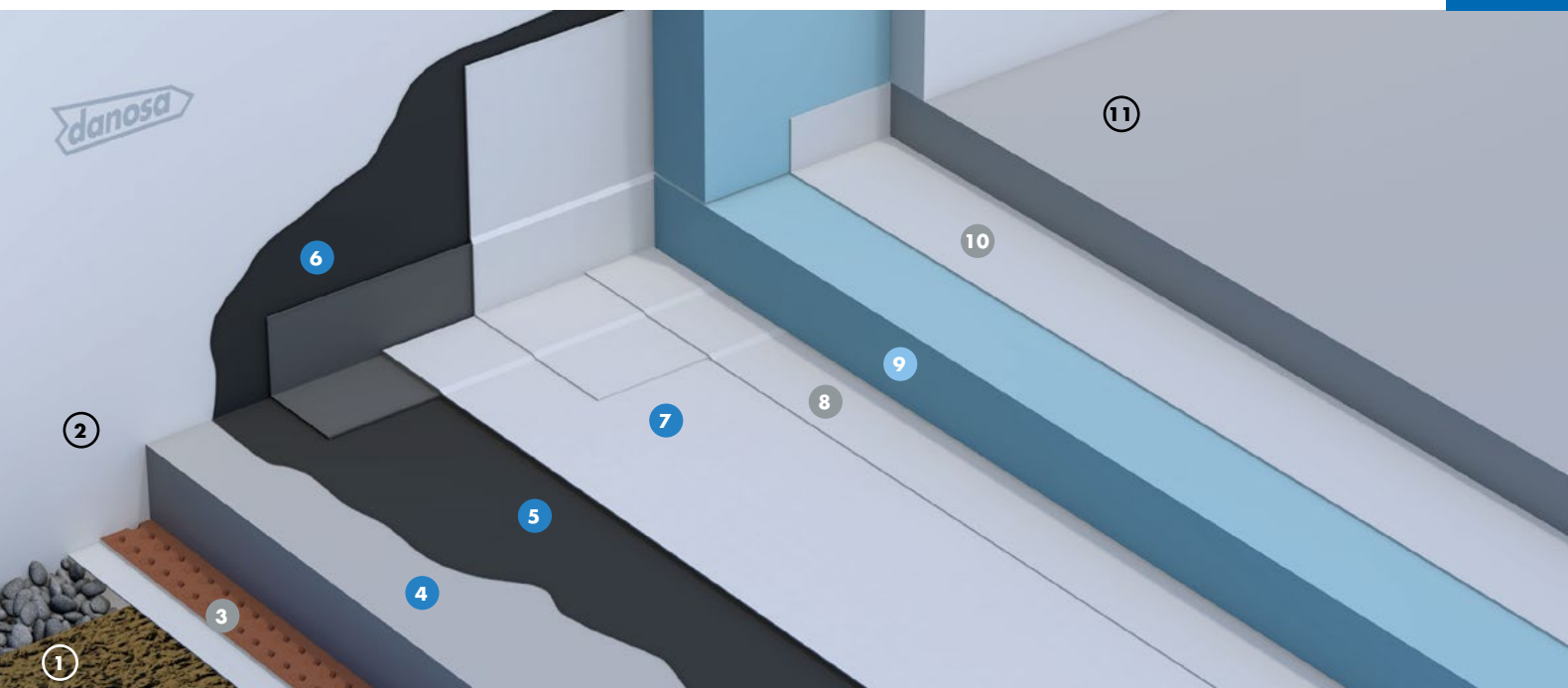

ESTANQUIDAD AL AGUA
POLYDAN® 48 P PARKING

AHORRO DE ENERGÍA
DANOPREN® TR

VENTAJAS

- Impermeabilización de alta elasticidad y gran durabilidad.
- Aplicación mediante soplete de gas propano.
- Membrana impermeabilizante autocicatrizante.
- Membrana impermeabilizante resistente a los microorganismos y a la oxidación.
- Membrana impermeabilizante acabada en geotextil, lo que aumenta la resistencia al punzonamiento del mismo.
- Impermeabilización adherida, lo que aumenta la seguridad del sistema.
- Gran capacidad para el puenteo de fisuras.
- Aislamiento térmico de alta resistencia a compresión y mínima absorción de agua.
- Sistema de drenaje de alta resistencia a compresión.

APLICACIÓN

- Edificios logísticos e industriales.
- Edificios de pública concurrencia: centros comerciales.
- Edificios residenciales públicos o privados.
- Edificios para docencia: colegios, universidades, guarderías.
- Edificios administrativos y corporativos.
- Edificios sanitarios: hospitales, ambulatorios, centros de salud, residencias.

LEYENDA

Solera:

- ① Terreno compactado
- ② Cimentación
- ③ Capa anticapilaridad DANODREN® H25 PLUS
- ④ Capa de mortero ARGOSEC® M-25 Élite
- ⑤ Imprimación bituminosa CURIDAN®
- ⑥ Banda de refuerzo E 30 P ELAST
- ⑦ Lámina impermeabilizante POLYDAN® 48 P PARKING
- ⑧ Capa separadora geotextil DANOFELT® PY 200
- ⑨ Aislamiento térmico DANOPREN® TR
- ⑩ Capa separadora geotextil DANOFELT® PY 200
- ⑪ Solera de hormigón y pavimento

SOLERA SOBRE TERRENO COMPACTADO

Impermeabilización: Membrana bituminosa monocapa adherida (SBS)

Aislamiento térmico: Poliestireno extruido (XPS)



Certificación:
DIT Nº 567R/16

PRESCRIPCIONES TÉCNICAS

Función	Producto	Descripción	Propiedad	Valor
Anticapilaridad	DANODREN® H25 PLUS	Lámina nodular de polietileno de alta densidad (PEAD) y geotextil de polipropileno incorporado.	Drenaje (EN ISO 12958)	2,13 L/m·s
Formación de pendientes	ARGOSEC® M-25 Élite	Enfoscados estructurales proyectados de baja retracción.	Rendimiento	100 kg/m ²
Imprimación	CURIDAN®	Imprimación bituminosa de base acuosa.	Adherencia	≥ 0,3 kg/m ²
Impermeabilización	POLYDAN® 48 P PARKING	Lámina bituminosa de betún modificado (SBS) con armadura de fieltro de poliéster y terminación en film plástico.	EN 13969: Láminas anticapilaridad bituminosas incluyendo láminas bituminosas para la estanquidad de estructuras enterradas.	
Separación	DANOFELT® PY 200	Geotextil no tejido formado por fibras de poliéster.	Gramaje	200 g/m ²
Aislamiento térmico	DANOPREN® TR	Planchas rígidas de poliestireno extruido (XPS) de alta resistencia a compresión y mínima absorción de agua.	Conductividad térmica (EN 12667)	$\lambda = 0,033 - 0,037$ W/m·K
Separación	DANOFELT® PY 200	Geotextil no tejido formado por fibras de poliéster.	Gramaje	200 g/m ²

UNIDAD DE OBRA

Impermeabilización y drenaje de solera de cimentación constituida por:

Capa anticapilaridad formada por lámina de polietileno con geotextil de polipropileno incorporado DANODREN® H25 PLUS; capa de formación de pendientes, ARGOSEC® M-25 élite (o similar) de espesor medio 50 mm; imprimación bituminosa de base acuosa, 0,3 kg/m², CURIDAN®, lámina bituminosa de betún modificado con elastómeros SBS, acabada en lámina geotextil, con armadura de fieltro de poliéster, de 4,8 kg/m², resistente a los microorganismos, a la oxidación y al puenteo de fisuras (según DIT nº 567R), POLYDAN® 48 P PARKING adherida al soporte con soplete; capa antipunzonante formada por geotextil de poliéster DANOFELT® PY 200; aislamiento térmico a base de paneles de poliestireno extruido DANOPREN® TR, de 50 mm de espesor; capa separadora formada por geotextil de poliéster DANOFELT® PY 200; listo

para ejecutar solera de hormigón y pavimento.

Incluye parte proporcional de: Encuentros con paramentos elevando la impermeabilización 20 cm en la vertical sobre acabado del pavimento, formado por: imprimación bituminosa de base acuosa, 0,3 kg/m², CURIDAN®; banda de refuerzo en peto con BANDA DE REFUERZO E 30 P ELAST y banda de terminación con lámina bituminosa de betún modificado con elastómeros SBS, acabada en lámina geotextil, con armadura de fieltro de poliéster, de 4,8 kg/m², POLYDAN® 48 P PARKING, ambas adheridas al soporte y entre sí con soplete.

Productos provistos de marcado CE europeo y sistema de impermeabilización certificado mediante Documento de Idoneidad Técnica (DIT) 567R/16 ESTERDAN® - SELF-DAN® - POLYDAN® ESTRUCTURAS ENTERRADAS. Puesta en obra conforme a DIT 567R/16.

REV03-12/2020

LOSA DE CIMENTACIÓN CON BARRERA DE RADÓN

Impermeabilización: Membrana bituminosa bicapa adherida (SBS)



Certificación:
DIT N° 567R/16

RADI

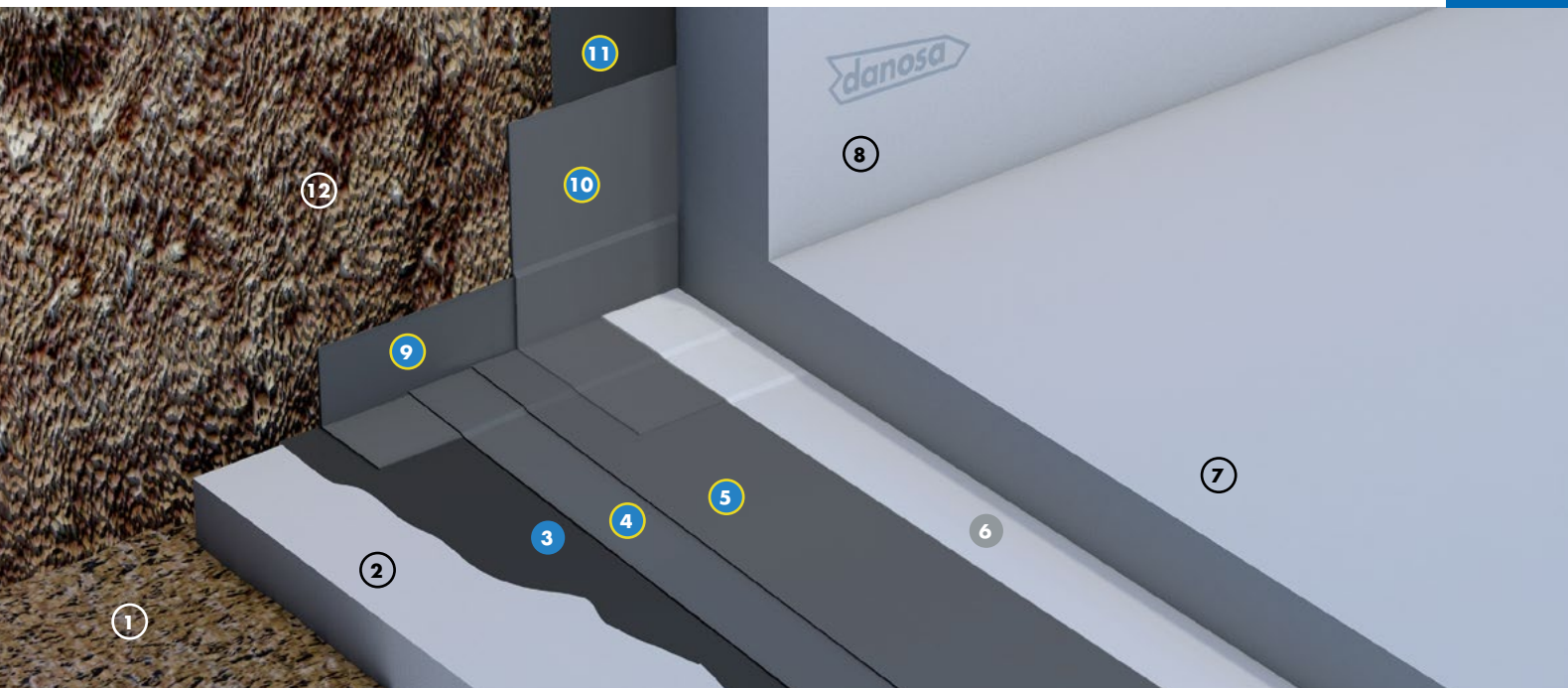

ESTANQUIDAD AL AGUA
POLYDAN® 180-40 P ELAST

PROTECCIÓN GAS RADÓN
POLYDAN® 180-40 P ELAST

VENTAJAS

- Impermeabilización de alta elasticidad y gran durabilidad.
- Barrera contra el gas radón.
- Aplicación mediante soplete de gas propano.
- Membrana impermeabilizante resistente a los microorganismos y a la oxidación.
- Membrana impermeabilizante autocicatrizante.
- Membrana impermeabilizante de alta resistencia al punzonamiento.
- Impermeabilización bicapa adherida.
- Gran capacidad para el puenteo de fisuras.

APLICACIÓN

- Municipios Zona 1 (DB HS6 CTE 2019)
- Edificios logísticos e industriales.
- Edificios de pública concurrencia: centros comerciales.
- Edificios residenciales públicos o privados.
- Edificios para docencia: colegios, universidades, guarderías.
- Edificios administrativos y corporativos.
- Edificios sanitarios: hospitales, ambulatorios, centros de salud, residencias.

LEYENDA

Losa:

- ① Terreno compactado
- ② Capa de hormigón de limpieza
- ③ Imprimación bituminosa CURIDAN®
- ④ Lámina impermeabilizante anti-radón POLYDAN® 180-40 P ELAST
- ⑤ Lámina impermeabilizante anti-radón POLYDAN® 180-40 P ELAST
- ⑥ Capa antipunzonante geotextil DANOFELT® PY 500
- ⑦ Losa de cimentación

Perimetral:

- ⑧ Muro de sótano
- ⑨ Banda de refuerzo anti-radón POLYDAN® 180-40 P ELAST
- ⑩ Banda de terminación anti-radón POLYDAN® 180-40 P ELAST
- ⑪ Lámina impermeabilizante de muro exterior anti-radón POLYDAN® 180-40 P ELAST
- ⑫ Relleno con tierras



PRESCRIPCIONES TÉCNICAS

Función	Producto	Descripción	Propiedad	Valor
Imprimación	CURIDAN®	Imprimación bituminosa de base acuosa.	Adherencia	≥ 0,3 kg/m ²
Impermeabilización	POLYDAN® 180-40 P ELAST	Lámina bituminosa de betún modificado (SBS) con armadura de fieltro de poliéster de alto gramaje y terminación en film plástico.	EN 13707: Láminas bituminosas con armadura para impermeabilización de cubiertas.	
			Coefficiente de difusión al radón	2,4 · 10 ⁻¹² m ² /s
Antipunzonamiento	DANOFELT® PY 500	Geotextil no tejido formado por fibras de poliéster.	Gramaje	500 g/m ²

UNIDAD DE OBRA

Impermeabilización y protección al gas radón de losa de cimentación constituida por:

Capa de hormigón de limpieza con acabado fratasado fino; imprimación bituminosa de base acuosa, 0,3 kg/m², CURIDAN®, lámina bituminosa barrera de radón de espesor 3,5 mm modificada con elastómeros SBS, con terminación en film plástico, con armadura de fieltro de poliéster de gran gramaje, de 4 kg/m², POLYDAN® 180-40 P ELAST adherida al soporte con soplete y lámina bituminosa barrera de radón de espesor 3,5 mm modificada con elastómeros SBS, con armadura de fieltro de poliéster de gran gramaje, de 4 kg/m², POLYDAN® 180-40 P ELAST adherida a la anterior con soplete; capa antipunzonante formada por geotextil de poliéster DANOFELT® PY 500; listo para ejecutar losa de cimentación.

Incluye parte proporcional de: Encuentros con muro de sótano o paramento elevando la impermeabilización 20 cm

en la vertical encuentro muro y losa de cimentación, formado por: imprimación bituminosa de base acuosa, 0,3 kg/m², CURIDAN®; banda de refuerzo en peto con lámina bituminosa de betún modificado con elastómeros SBS barrera radón, con armadura de fieltro de poliéster de gran gramaje, de 4 kg/m², POLYDAN® 180-40 P ELAST y banda de terminación con lámina bituminosa de betún modificado con elastómeros SBS barrera radón, con armadura de fieltro de poliéster de gran gramaje, de 4 kg/m², POLYDAN® 180-40 P ELAST, ambas adheridas al soporte y entre sí con soplete.

Productos provistos de marcado CE europeo y sistema de impermeabilización certificado mediante Documento de Idoneidad Técnica (DIT) 567R/16 ESTERDAN® - SELF-DAN® - POLYDAN® ESTRUCTURAS ENTERRADAS. Puesta en obra conforme a DIT nº 567R/16 y norma UNE 104401.

FORJADO SANITARIO CON BARRERA DE RADÓN

Impermeabilización: Membrana bituminosa monocapa adherida (SBS)



Certificación:
DIT N° 567R/16

RAD2

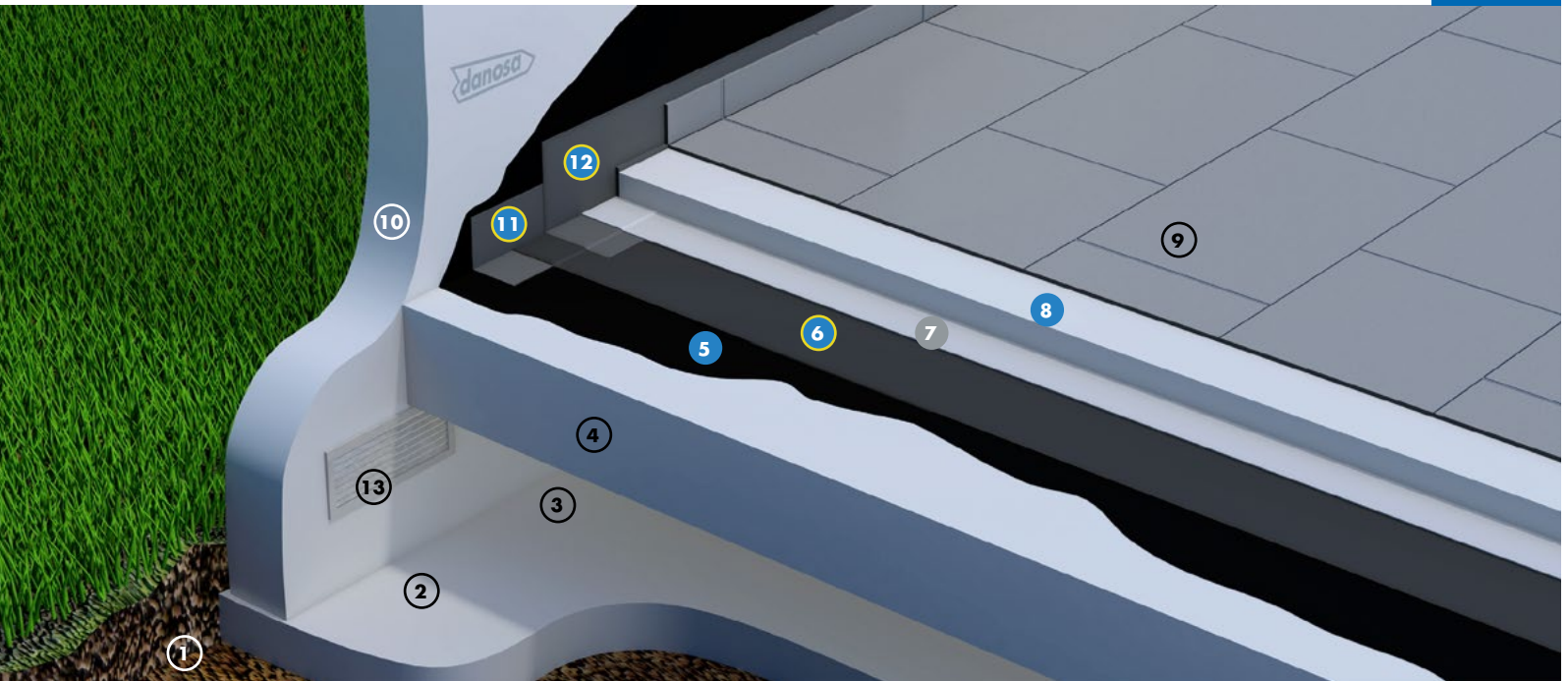

ESTANQUIDAD AL AGUA
POLYDAN® 180-48 P ELAST

PROTECCIÓN GAS RADÓN
POLYDAN® 180-48 P ELAST

VENTAJAS

- Impermeabilización de alta elasticidad y gran durabilidad.
- Barrera contra el gas radón.
- Aplicación mediante soplete de gas propano.
- Membrana impermeabilizante resistente a los microorganismos y a la oxidación.
- Membrana impermeabilizante autocicatrizante.
- Membrana impermeabilizante de alta resistencia al punzonamiento.
- Impermeabilización monocapa adherida.
- Gran capacidad para el punteo de fisuras.

APLICACIÓN

- Municipios Zona 1 (voluntario), Zona 2 (DB HS6 CTE 2019).
- Edificios logísticos e industriales.
- Edificios de pública concurrencia: centros comerciales.
- Edificios residenciales públicos o privados.
- Edificios para docencia: colegios, universidades, guarderías.
- Edificios administrativos y corporativos.
- Edificios sanitarios: hospitales, ambulatorios, centros de salud, residencias.

LEYENDA

Losa:

- ① Terreno
- ② Losa de cimentación
- ③ Cámara sanitaria
- ④ Forjado sanitario
- ⑤ Imprimación bituminosa CURIDAN®
- ⑥ Lámina impermeabilizante anti-radón POLYDAN® 180-48 P ELAST
- ⑦ Capa antipunzonante geotextil DANOFELT® PY 300
- ⑧ Capa de mortero o solera ARGOSEC® M-25 Élite
- ⑨ Pavimento

Perimetral:

- ⑩ Muro exterior
- ⑪ Banda de refuerzo anti-radón POLYDAN® 180-48 P ELAST
- ⑫ Lámina impermeabilizante de muro exterior anti-radón POLYDAN® 180-48 P ELAST
- ⑬ Rejilla de ventilación



PRESCRIPCIONES TÉCNICAS

Función	Producto	Descripción	Propiedad	Valor
Imprimación	CURIDAN®	Imprimación bituminosa de base acuosa.	Adherencia	≥ 0,3 kg/m ²
Impermeabilización	POLYDAN® 180-48 P ELAST	Lámina bituminosa de betún modificado (SBS) con armadura de fieltro de poliéster de alto gramaje y terminación en film plástico.	EN 13707: Láminas bituminosas con armadura para impermeabilización de cubiertas.	
			Coefficiente de difusión al radón	2,4 · 10 ⁻¹² m ² /s
Antipunzonamiento	DANOFELT® PY 300	Geotextil no tejido formado por fibras de poliéster.	Gramaje	300 g/m ²
Formación de pendientes	ARGOSEC® M-25 Élite	Enfoscados estructurales proyectados de baja retracción.	Rendimiento	100 kg/m ²

UNIDAD DE OBRA

Impermeabilización y protección al radón de forjado sanitario compuesto por:

Capa de mortero de regularización; imprimación bituminosa de base acuosa, 0,3 kg/m², CURIDAN®, lámina bituminosa barrera de radón de espesor 4 mm modificada con elastómeros SBS, con terminación en film plástico, con armadura de fieltro de poliéster de gran gramaje, de 4,8 kg/m², POLYDAN® 180-48 P ELAST adherida al soporte con soplete; capa antipunzonante formada por geotextil de poliéster DANOFELT® PY 300; capa de formación de pendientes, listo para ejecutar pavimento.

Incluye parte proporcional de: Encuentros con muro de sótano o paramento elevando la impermeabilización 20 cm en la vertical encuentro muro y forjado, formado por: imprimación bituminosa de base acuosa, 0,3 kg/m², CURIDAN®; banda de

refuerzo en peto con lámina bituminosa de betún modificado con elastómeros SBS barrera radón, con armadura de fieltro de poliéster de gran gramaje, de 4,8 kg/m², POLYDAN® 180-48 P ELAST y banda de terminación con lámina bituminosa de betún modificado con elastómeros SBS barrera radón, con armadura de fieltro de poliéster de gran gramaje, de 4,8 kg/m², POLYDAN® 180-48 P ELAST, ambas adheridas al soporte y entre sí con soplete.

Productos provistos de marcado CE europeo y sistema de impermeabilización certificado mediante Documento de Idoneidad Técnica (DIT) 567R/16 ESTERDAN® - SELF-DAN® - POLYDAN® ESTRUCTURAS ENTERRADAS. Puesta en obra conforme a DIT nº 567R/16 y norma UNE 104401.

SOLERA CON BARRERA DE RADÓN

Impermeabilización: Membrana bituminosa monocapa adherida (SBS)



Certificación:
DIT N° 567R/16

RAD3

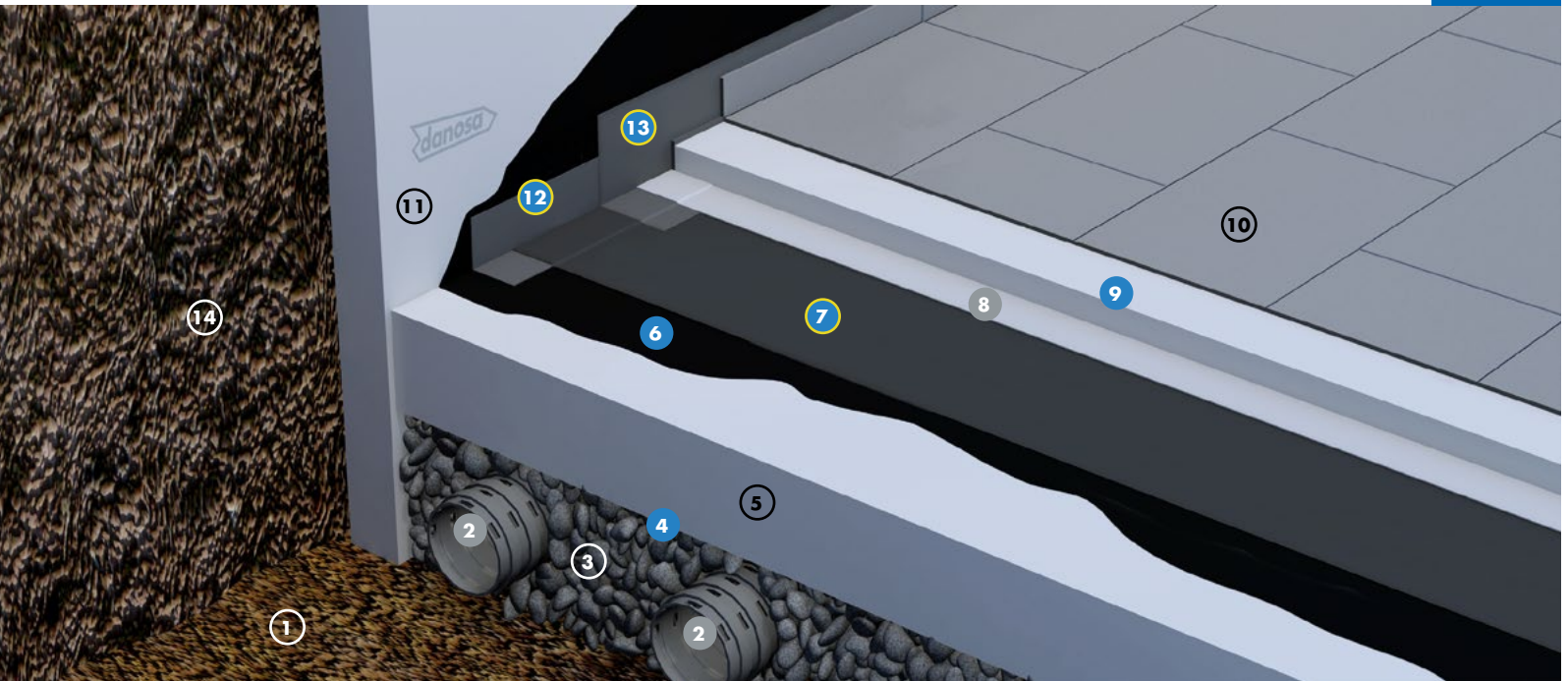

ESTANQUIDAD AL AGUA
POLYDAN® 180-40 P ELAST

PROTECCIÓN GAS RADÓN
POLYDAN® 180-40 P ELAST

VENTAJAS

- Impermeabilización de alta elasticidad y gran durabilidad.
- Barrera contra el gas radón.
- Aplicación mediante soplete de gas propano.
- Membrana impermeabilizante resistente a los microorganismos y a la oxidación.
- Membrana impermeabilizante autocicatrizante.
- Membrana impermeabilizante de alta resistencia al punzonamiento.
- Impermeabilización monocapa adherida.
- Gran capacidad para el punteo de fisuras.

APLICACIÓN

- Municipios Zona 2 (DB HS6 CTE 2019).
- Edificios logísticos e industriales.
- Edificios de pública concurrencia: centros comerciales.
- Edificios residenciales públicos o privados.
- Edificios para docencia: colegios, universidades, guarderías.
- Edificios administrativos y corporativos.
- Edificios sanitarios: hospitales, ambulatorios, centros de salud, residencias.

LEYENDA

Losa:

- 1 Terreno
- 2 Tubería de aireación TUBODAN® 160*
- 3 Relleno de grava filtrante
- 4 Barrera de vapor DANOPOL® 250 BV
- 5 Solera de hormigón
- 6 Imprimación bituminosa CURIDAN®
- 7 Lámina impermeabilizante anti-radón POLYDAN® 180-40 P ELAST
- 8 Capa antipunzonante geotextil DANOFELT® PY 300
- 9 Capa de mortero o solera ARGOSEC® M-25 Élite
- 10 Pavimento

Perimetral:

- 11 Muro de sótano
- 12 Banda de refuerzo anti-radón POLYDAN® 180-40 P ELAST
- 13 Banda de terminación anti-radón POLYDAN® 180-40 P ELAST
- 14 Relleno con tierras

*Las tuberías de aireación deberán conectarse a montante/s con extracción forzada de aire.

SOLERA CON BARRERA DE RADÓN

Impermeabilización: Membrana bituminosa monocapa adherida (SBS)



Certificación:
DIT Nº 567R/16

PRESCRIPCIONES TÉCNICAS

Función	Producto	Descripción	Propiedad	Valor
Aireación	TUBODAN® 160	Tubo perforado corrugado de polietileno de alta densidad (PEAD).	Superficie de infiltración	782 cm ² /m
Barrera de vapor	DANOPOL® 250 BV	Lámina de polietileno de baja densidad (LDPE) de 250 mm de espesor.	Resistencia difusión de vapor de agua (EN 13984)	$\mu > 100.000$
Imprimación	CURIDAN®	Imprimación bituminosa de base acuosa.	Adherencia	$\geq 0,3 \text{ kg/m}^2$
Impermeabilización	POLYDAN® 180-40 P ELAST	Lámina bituminosa de betún modificado (SBS) con armadura de fieltro de poliéster de alto gramaje y terminación en film plástico.	EN 13707: Láminas bituminosas con armadura para impermeabilización de cubiertas.	
			Coefficiente de difusión al radón	$2,4 \cdot 10^{-12} \text{ m}^2/\text{s}$
Antipunzonamiento	DANOFELT® PY 300	Geotextil no tejido formado por fibras de poliéster.	Gramaje	300 g/m ²
Formación de pendientes	ARGOSEC® M-25 Élite	Enfoscados estructurales proyectados de baja retracción.	Rendimiento	100 kg/m ²

UNIDAD DE OBRA

Impermeabilización, protección al gas radón y despresurización de solera de cimentación constituida por:

Tubería de drenaje perforado y corrugado de PEAD TUBODAN® 160; relleno de grava filtrante; barrera de vapor a base de lámina de polietileno de baja densidad de 250 mm de espesor DANOPOL® 250 BARRERA DE VAPOR; solera de hormigón; mortero de regularización; imprimación bituminosa de base acuosa, 0,3 kg/m², CURIDAN®, lámina bituminosa de espesor 3,5 mm modificada con elastómeros SBS, con terminación en film plástico, con armadura de fieltro de poliéster de gran gramaje, de 4 kg/m², POLYDAN® 180-40 P ELAST adherida al soporte con soplete; capa antipunzonante formada por geotextil de poliéster DANOFELT® PY 300; listo para ejecutar pavimento.

Incluye parte proporcional de: Encuentros con muro de sótano o paramento elevando la impermeabilización 20 cm en la

vertical encuentro muro y solera, formado por: imprimación bituminosa de base acuosa, 0,3 kg/m², CURIDAN®; banda de refuerzo en peto con lámina bituminosa de betún modificado con elastómeros SBS barrera radón, con armadura de fieltro de poliéster de gran gramaje, de 4 kg/m², POLYDAN® 180-40 P ELAST y banda de terminación con lámina bituminosa de betún modificado con elastómeros SBS barrera radón, con armadura de fieltro de poliéster de gran gramaje, de 4 kg/m², POLYDAN® 180-40 P ELAST, ambas adheridas al soporte y entre sí con soplete.

Productos provistos de marcado CE europeo y sistema de impermeabilización certificado mediante Documento de Idoneidad Técnica (DIT) 567R/16 ESTERDAN® - SELF-DAN® - POLYDAN® ESTRUCTURAS ENTERRADAS. Puesta en obra conforme a DIT nº 567R/16 y norma UNE 104401.

MURO ENTERRADO CON BARRERA DE RADÓN

Impermeabilización: Membrana bituminosa monocapa adherida (SBS)

Aislamiento térmico: Poliestireno extruido (XPS)



Certificación:
DIT N° 567R/16

RAD4



ESTANQUIDAD AL AGUA
POLYDAN® 180-40 P ELAST

PROTECCIÓN GAS RADÓN
POLYDAN® 180-40 P ELAST

AHORRO DE ENERGÍA
DANOPREN® TR

VENTAJAS

- Impermeabilización de alta elasticidad y gran durabilidad.
- Barrera contra el gas radón
- Aplicación mediante soplete de gas propano.
- Membrana impermeabilizante resistente a los microorganismos y a la oxidación.
- Membrana impermeabilizante autocicatrizante.
- Membrana impermeabilizante de alta resistencia al punzonamiento.
- Impermeabilización monocapa adherida.
- Gran capacidad para el puenteo de fisuras.
- Aislamiento térmico de alta resistencia a compresión y mínima absorción de agua.
- Sistema de drenaje de alta resistencia a compresión.
- Declaración Ambiental de Producto.

APLICACIÓN

- Municipios Zona 1 y Zona 2 (DB HS6 CTE 2019).
- Edificios logísticos e industriales.
- Edificios de pública concurrencia: centros comerciales.
- Edificios residenciales públicos o privados.
- Edificios para docencia: colegios, universidades, guarderías.
- Edificios administrativos y corporativos.
- Edificios sanitarios: hospitales, ambulatorios, centros de salud, residencias.

LEYENDA

Muro:

- ① Cimentación
- ② Muro de sótano encofrado a dos caras
- ③ Imprimación bituminosa CURIDAN®
- ④ Banda de refuerzo anti-radón POLYDAN® 180-40 P ELAST
- ⑤ Lámina impermeabilizante anti-radón POLYDAN® 180-40 P ELAST
- ⑥ Aislamiento térmico DANOPREN® TR
- ⑦ Capa drenante y filtrante DANODREN® H25 PLUS
- ⑧ Tubería de drenaje TUBODAN®
- ⑨ Relleno de grava filtrante
- ⑩ Capa filtrante geotextil DANOFELT® PY 200
- ⑪ Relleno con tierras

MURO ENTERRADO CON BARRERA DE RADÓN

Impermeabilización: Membrana bituminosa monocapa adherida (SBS)

Aislamiento térmico: Poliestireno extruido (XPS)



Certificación:
DIT Nº 567R/16

PRESCRIPCIONES TÉCNICAS

Función	Producto	Descripción	Propiedad	Valor
Imprimación	CURIDAN®	Imprimación bituminosa de base acuosa.	Adherencia	≥ 0,3 kg/m ²
Impermeabilización	POLYDAN® 180-40 P ELAST	Lámina bituminosa de betún modificado (SBS) con armadura de fieltro de poliéster de alto gramaje y terminación en film plástico.	EN 13707: Láminas bituminosas con armadura para impermeabilización de cubiertas.	
			Coefficiente de difusión al radón	2,4 · 10 ⁻¹² m ² /s
Aislamiento térmico	DANOPREN® TR	Planchas rígidas de poliestireno extruido (XPS) de alta resistencia a compresión y mínima absorción de agua.	Conductividad térmica (EN 12667)	λ = 0,033 - 0,037 W/m·K
Drenaje y filtración	DANODREN® H25 PLUS	Lámina nodular de polietileno de alta densidad (PEAD) y geotextil de polipropileno incorporado.	Drenaje (EN ISO 12958)	2,13 L/m·s
Drenaje	TUBODAN® 160	Tubo perforado corrugado de polietileno de alta densidad (PEAD).	Superficie de infiltración	782 cm ² /m
Filtración	DANOFELT® PY 200	Geotextil no tejido formado por fibras de poliéster.	Gramaje	200 g/m ²

UNIDAD DE OBRA

Impermeabilización, protección al gas radón y drenaje de trasdós de muro (o estribo) constituida por:

Imprimación bituminosa de base acuosa, 0,3 kg/m², CURIDAN®, lámina bituminosa de espesor 3,5 mm modificada con elastómeros SBS, con terminación en film plástico, con armadura de fieltro de poliéster de gran gramaje, de 4 kg/m², resistente a los microorganismos, a la oxidación y al puenteo de fisuras (según DIT nº 567R), POLYDAN® 180-40 P ELAST adherida al soporte con soplete; aislamiento térmico a base de paneles de poliestireno extruido DANOPREN® TR, de 50 mm de espesor, con juntas perimetrales a media madera, fijado al soporte; capa drenante y filtrante formada por lámina de polietileno con geotextil de polipropileno incorporado DANODREN® H25 PLUS, fijado mecánicamente al soporte o mediante fijaciones autoadhesivas; tubería de drenaje

perforado y corrugado de PEAD TUBODAN® 160; relleno granular envuelto con capa filtrante formada por geotextil de poliéster DANOFELT® PY 200; listo para verter tierras.

Incluye parte proporcional de: encuentros con paramentos, esquinas y rincones formado por: imprimación bituminosa de base acuosa, 0,3 kg/m², CURIDAN®; banda de refuerzo en esquina con lámina bituminosa de betún modificado con elastómeros SBS barrera radón, con armadura de fieltro de poliéster de gran gramaje, de 4 kg/m², POLYDAN® 180-40 P ELAST.

Productos provistos de marcado CE europeo y sistema de impermeabilización certificado mediante Documento de Idoneidad Técnica (DIT) 567R/16 ESTERDAN® - SELF-DAN® - POLYDAN® ESTRUCTURAS ENTERRADAS. Puesta en obra conforme a DIT nº 567R/16 y norma UNE 104401.

REV01-03/2021

RELLENO PARA ANCLAJES ESTRUCTURALES

Relleno: Mortero de anclaje fluido y sin retracción



ANCT

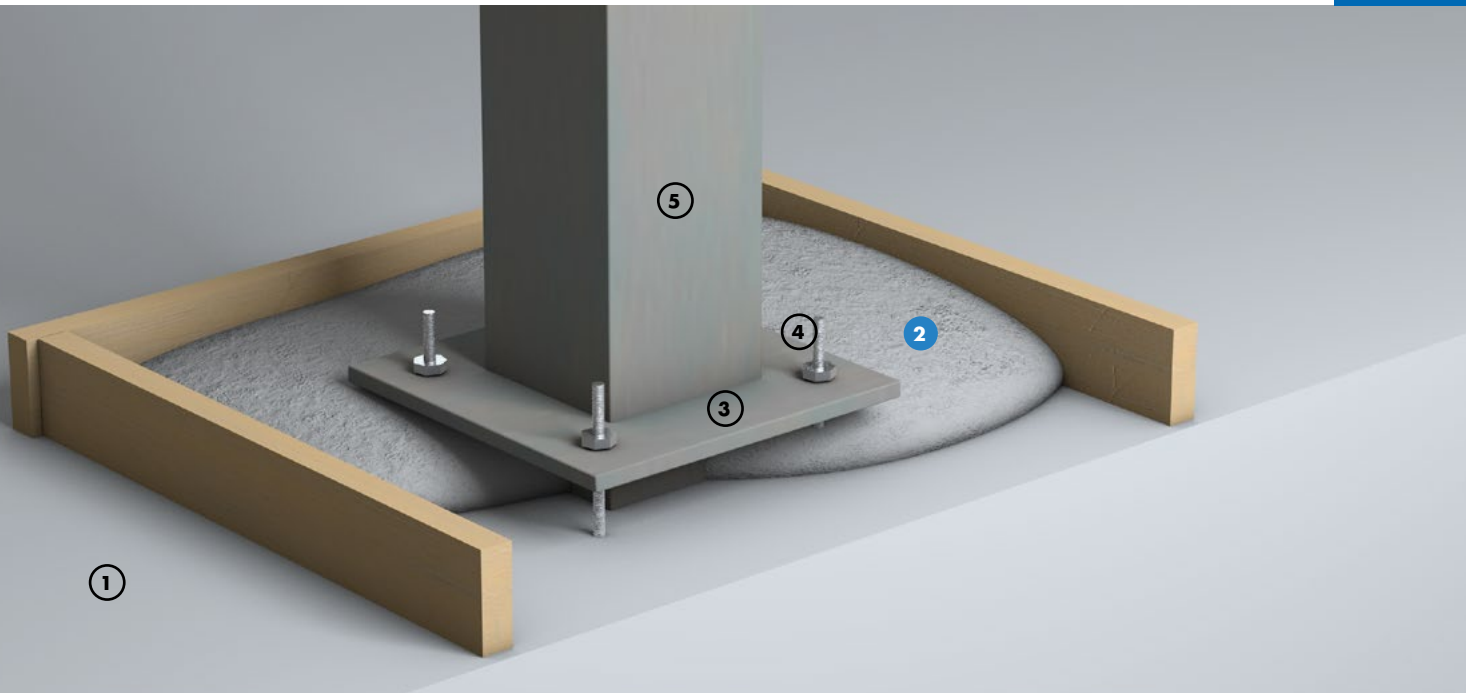

ELECCIÓN PRODUCTO GAMA ARGOTEC® GROUT

Espesor	Producto	Resistencia a compresión	
		24 horas	> 50 MPa
De 20 a 80 mm	ARGOTEC® Grout 50 Rápido	28 días	> 70 MPa
	ARGOTEC® Grout 50	28 días	> 60 MPa
	ARGOTEC® Grout 50 Élite	28 días	> 70 MPa

VENTAJAS

- Fácil mezclado.
- Autonivelante.
- Altas resistencias mecánicas.
- Excelente adherencia.
- Exento de cloruros.

APLICACIÓN

- Rellenos y anclajes de bancadas de maquinaria.
- Relleno por vertido bajo placas de apoyo.
- Anclajes de elementos metálicos.
- Relleno de oquedades en hormigón.
- Fijación de pernos.

LEYENDA

Anclaje:

- ① Cimentación
- ② Mortero de relleno y anclaje ARGOTEC® Grout
- ③ Placa de anclaje
- ④ Pernos de anclaje
- ⑤ Pilar metálico

RELLENO PARA ANCLAJES ESTRUCTURALES

Relleno: Mortero de anclaje fluido y sin retracción

PRESCRIPCIONES TÉCNICAS

Función	Producto	Descripción	Propiedad	Valor
Relleno	ARGOTEC® GROUT	Mortero de relleno y anclaje para armaduras de acero.	Rendimiento	18 kg/m ² y cm de espesor

UNIDAD DE OBRA

Formación de anclaje estructural constituido por:

Preparación del soporte garantizando que quede limpio, exento de grasas, aceites u otras sustancias que impidieran una correcta adherencia. Además los elementos metálicos deberán estar exentos de óxido. Relleno con ARGOTEC® GROUT 50 Élite según UNE EN 1504-6:2007 en placas de anclaje de

estructuras metálicas, cáliz estructuras prefabricadas de hormigón, apoyos de maquinaria pesada con espesor medio entre 20 y 80 mm. Incluso parte proporcional de limpieza de la zona, colocación y retirado de encofrado estanco si fuese necesario.

REV00-06/2020



DIVISORIAS INTERIORES

SUELOS FLOTANTES

- SUF1** Suelo flotante básico (acabado laminado de madera)
- SUF2** Suelo flotante básico (acabado cerámico)
- SUF3** Suelo flotante básico termoacústico
- SUF4** Suelo flotante básico para locales ruidosos
- SUF5** Suelo flotante para sobrecarga de uso
- SUF6** Suelo flotante básico (acabado cerámico)
- SUF7** Suelo flotante para muy bajos espesores
- REC1** Recrecidos cementosos de bajo espesor

DIVISORIAS VERTICALES

- DIV1** Divisoria con tabique (doble) cerámico
- DIV2** Divisoria con tabique (doble) de yeso
- DIV3** Divisoria entre locales ruidosos
- DIV4** Divisoria de altas prestaciones
- DIV5** Divisoria entre locales ruidosos resistente al fuego

FORJADOS

- FOR1** Forjado de madera de altas prestaciones

TRASDOSADOS

- TRA1** Trasdosado para locales diurnos de emisión 85-90 dB
- TRA2** Trasdosado para locales nocturnos de emisión 85-90 dB
- TRA3** Trasdosado para locales de emisión >90 dB

TECHOS FLOTANTES

- TEF1** Techo flotante para locales diurnos de emisión 80-90 dBA
- TEF2** Techo flotante para locales nocturnos de emisión 80-90 dBA
- TEF3** Techo flotante para locales de emisión >90 dBA
- TEF4** Techo flotante de altas prestaciones

SUELO FLOTANTE BÁSICO

Aislamiento acústico: Multicapa/Polietileno reticulado

Acabado: Laminado de madera



Certificación:
DIT N° 439R/16

SUF1

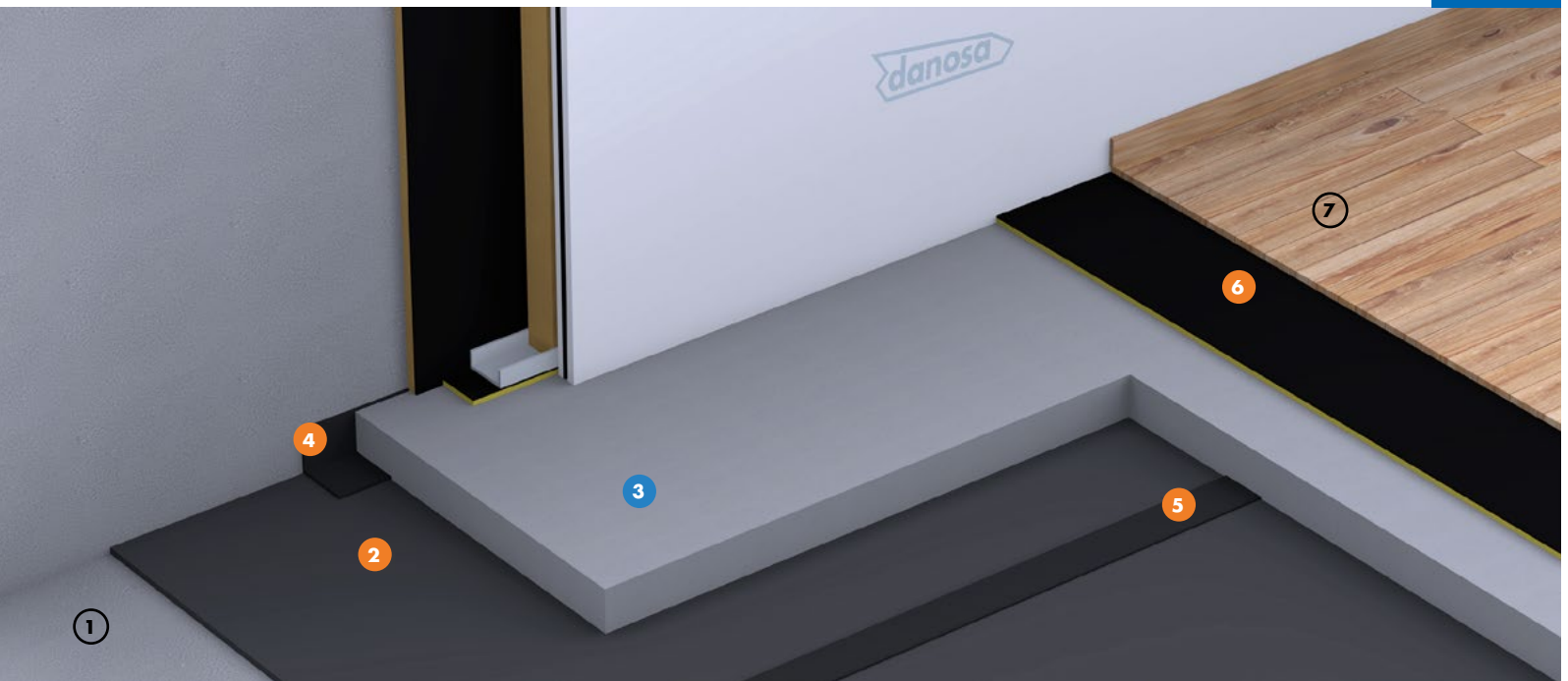

PROTECCIÓN FRENTE AL RUIDO IMPACTODAN®

PROTECCIÓN FRENTE AL RUIDO FONODAN® 900

VENTAJAS

- Aislamiento a ruido aéreo D_{nTA} entre 50 y 62 dBA.
- Aislamiento a ruido de impacto L'_{nTw} entre 58 y 42 dB.
- Sistema de aislamiento certificado con DIT 439/R16.
- Cumple con los requerimientos de los ayuntamientos para ruido de impacto $L'_{nTw} < 40$ dB hacia el piso superior.
- Durabilidad en el tiempo.
- Resistencia a la compresión.
- Mínimo espesor.
- Compatible con instalaciones por el suelo.
- No necesita una capa de protección a la humedad.
- FONODAN® 900 mejora la sonoridad del laminado y produce una mejora extra a ruido de impacto.

APLICACIÓN

- Edificios públicos como hoteles.
- Edificios residenciales privados.
- Edificios para docencia: colegios, universidades, guarderías.
- Edificios administrativos y corporativos.
- Edificios sanitarios: hospitales y residencias.
- Locales de horario diurno y de pública concurrencia.
- Estudios de radio.
- Escuelas de música: aulas convencionales, auditorios.

LEYENDA

Suelo:

- ① Forjado
- ② Aislamiento acústico IMPACTODAN® 5
- ③ Mortero autonivelante ARGONIV® 420 Élite CT C40 F11
- ④ Aislamiento acústico Desolidarizador Perimetral 200
- ⑤ Aislamiento acústico Cinta de sellado 70
- ⑥ Aislamiento acústico FONODAN® 900
- ⑦ Laminado de madera



PRESCRIPCIONES TÉCNICAS

Función	Producto	Descripción	Propiedad	Valor
Aislamiento acústico a ruido de impacto	IMPACTODAN® 5	Lámina de polietileno químicamente reticulado y espumado.	ΔL_w	19 dB
			ΔR_A	4-8 dBA (según espesor del mortero)
Recrecido	ARGONIV® 420 Élite*	Mortero autonivelante de secado rápido.	Rendimiento	72 kg/m ²
Aislamiento acústico anti-resonante y amortiguante	FONODAN® 900	Rollo de polietileno reticulado y membrana de alta densidad.	ΔL_w	22 dB

Nota: Esta ficha está incluida dentro de un sistema acústico de caja dentro de caja. Ver cuadro.

* Este producto precisa de una capacitación mínima para ejecutar las partidas de obra correctamente. Consulte al Dpto. Técnico de Danosa.

UNIDAD DE OBRA

Aislamiento acústico sobre forjado, formado por:

Lámina acústica de polietileno reticulado y espumado de celda cerrada, de 5 mm de espesor, **IMPACTODAN® 5**, fijada entre sí con cinta de polietileno reticulado de 3 mm de espesor autoadhesiva, Cinta de solape 70, mortero autonivelante **ARGONIV® 420 Élite CT C40 F11**, de al menos 40 mm de

espesor, separado de la estructura e instalaciones mediante el empleo de cinta Desolidarizador perimetral, según DIT nº 439 R/16; acabado compuesto de aislamiento amortiguante y anti resonante, **FONODAN® 900** de 4 mm y laminado de madera en sistema de tarima flotante.

GRÁFICA

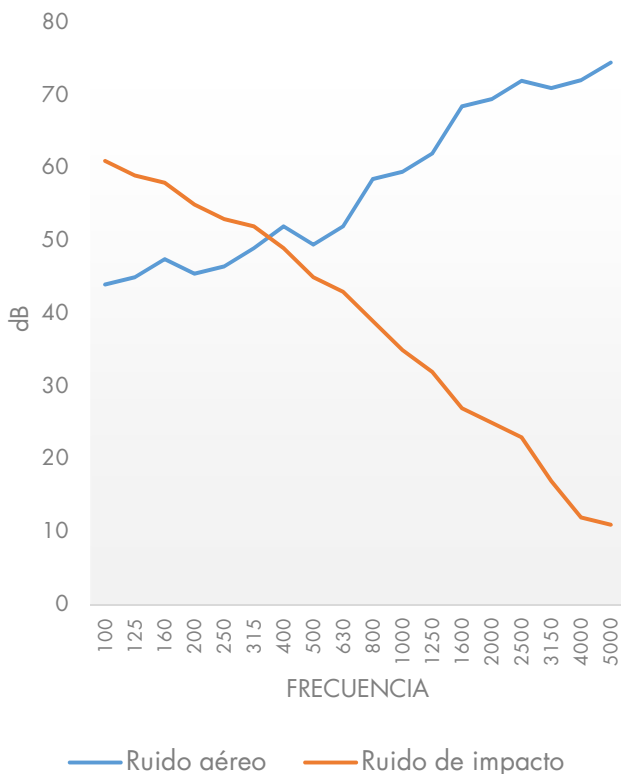

DETALLES CONSTRUCTIVOS

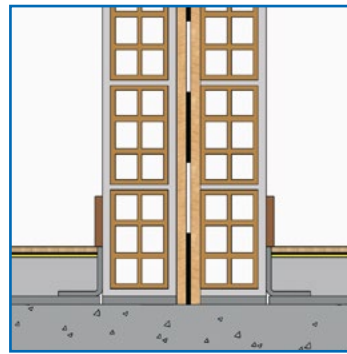

Encuentro de divisoria sobre banda

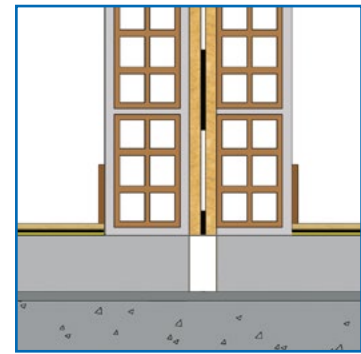

Encuentro de divisoria sobre mortero

ELECCIÓN PRODUCTO BAJO TARIMA

	Tránsito	Acústica	Calefacción	Espesor (mm)
CONFORDAN® ECO	Normal	17 dB	Suelo radiante	2,5
CONFORDAN®	Normal	18 dB	Radiadores	3
IMPACTODAN® BT	Intenso	22 dB	Suelo radiante	3
FONODAN® 900	Muy intenso	22 dB + 70 sonio	Radiadores	4,5

REV04-04/2021

SUELO FLOTANTE BÁSICO

Aislamiento acústico: Polietileno reticulado
Acabado: Cerámico



Certificación:
DIT N° 439R/16

SUF2

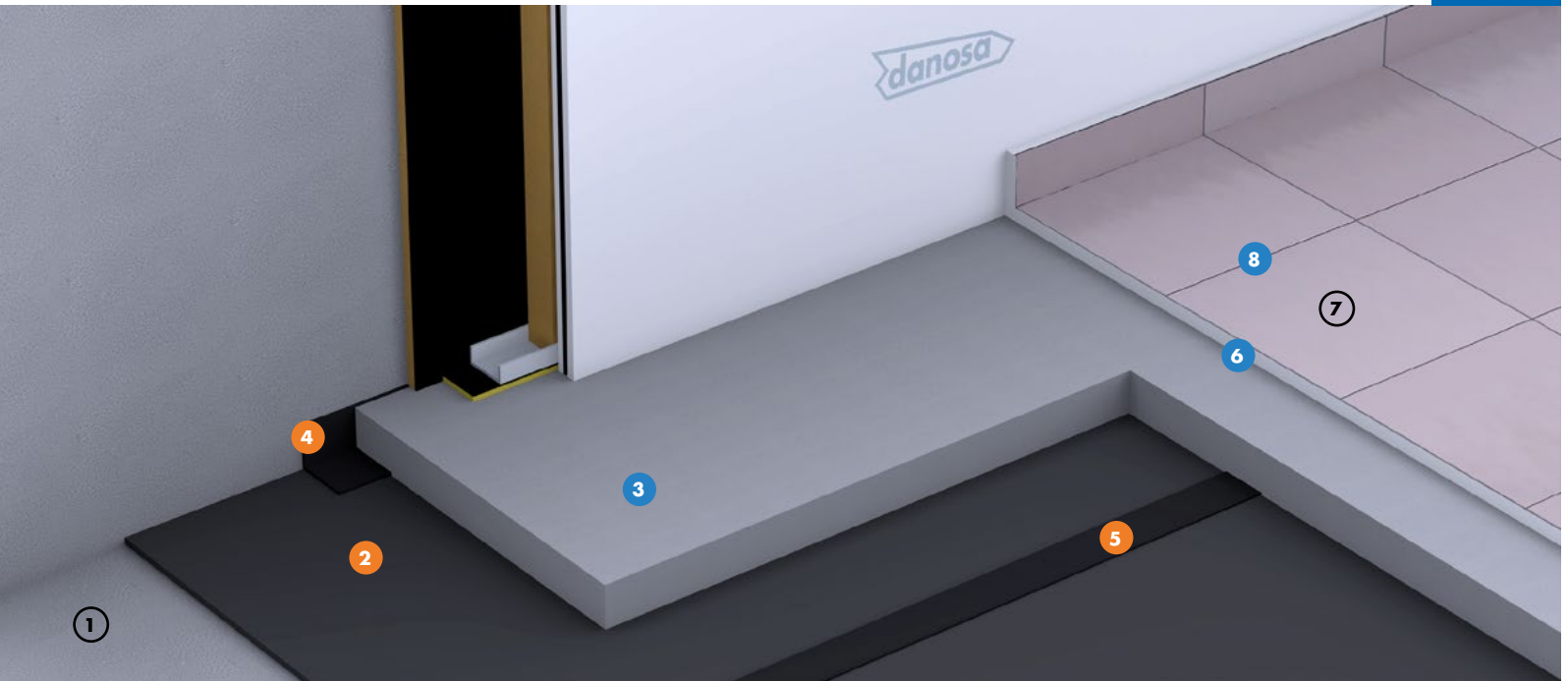

PROTECCIÓN FRENTE AL RUIDO IMPACTODAN®

VENTAJAS

- Aislamiento a ruido aéreo D_{nTA} entre 50 y 62 dBA.
- Aislamiento a ruido de impacto L'_{nTw} entre 63 y 50 dB.
- Sistema de aislamiento certificado por DIT 439R/16.
- Cumple con los requerimientos de los ayuntamientos a ruido de impacto $L'_{nTw} < 40$ dB hacia el piso superior.
- Durabilidad en el tiempo.
- Resistencia a la compresión.
- Mínimo espesor.
- Compatible con instalaciones por el suelo.
- No necesita una capa de protección a la humedad.

APLICACIÓN

- Edificios públicos como hoteles.
- Edificios residenciales privados.
- Edificios para docencia: colegios, universidades, guarderías.
- Edificios administrativos y corporativos.
- Edificios sanitarios: hospitales y residencias.
- Locales de horario diurno: cafeterías, restaurantes, bares.
- Locales de pública concurrencia.
- Estudios de radio.
- Escuelas de música: aulas convencionales, auditorios.

LEYENDA

Suelo:

- ① Forjado
- ② Aislamiento acústico IMPACTODAN® 10
- ③ Mortero autonivelante ARGONIV® 420 Élite
- ④ Aislamiento acústico Desolidarizador Perimetral 200
- ⑤ Aislamiento acústico Cinta de sellado 70
- ⑥ Adhesivo cementoso ARGOCOLA® Élite 500
- ⑦ Pavimento cerámico
- ⑧ Mortero de rejuntado ARJUNT® Universal

PRESCRIPCIONES TÉCNICAS

Función	Producto	Descripción	Propiedad	Valor
Aislamiento acústico a ruido de impacto	IMPACTODAN® 10	Lámina de polietileno químicamente reticulado y espumado.	ΔL_W	21 dB
			ΔR_A	4-8 dBA (según espesor del mortero)
Recrecido	ARGONIV® 420 Élite*	Mortero autonivelante de secado rápido.	Rendimiento	72 kg/m ²
Adhesivo cementoso	ARGOCOLA® ÉLITE 500	Adhesivo cementoso C2TE S1 deformable.	Rendimiento	6 kg/m ²
Rejuntado	ARJUNT® UNIVERSAL	Mortero de rejuntado para cerámica CG2 AW.	Rendimiento	0,64 kg/m ²

Nota: Esta ficha está incluida dentro de un sistema acústico de caja dentro de caja. Ver cuadro.

* Este producto precisa de una capacitación mínima para ejecutar las partidas de obra correctamente. Consulte al Dpto. Técnico de Danosa.

UNIDAD DE OBRA

Aislamiento acústico sobre forjado para revestimiento cerámico formado por:

Lámina acústica de polietileno reticulado y espumado de celda cerrada, de 10 mm de espesor, **IMPACTODAN® 10**, fijada entre sí con cinta de polietileno reticulado de 3 mm de espesor autoadhesiva, Cinta de solape 70, mortero autonivelante **ARGONIV® 420 Élite CT C40 F11**, de al menos 40 mm de

espesor, separado de la estructura e instalaciones mediante el empleo de cinta Desolidarizador perimetral; listo para recibir el pavimento cerámico con adhesivo cementoso **ARGOCOLA® Élite 500 C2TES1** y mortero de rejuntado **ARJUNT® Universal CG2 AW**.

Sistema de instalación según DIT n° 439 R/16. Acabado no incluido.

GRÁFICA

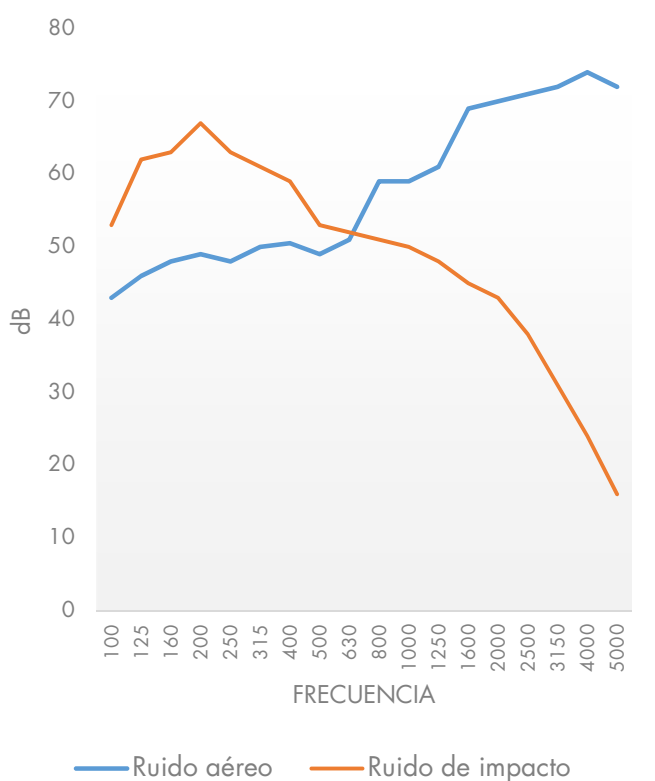

DETALLES CONSTRUCTIVOS

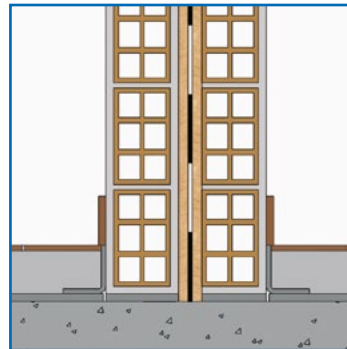

Encuentro de divisoria sobre banda

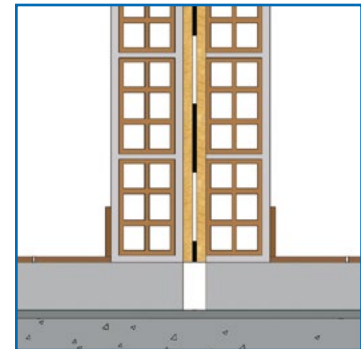

Encuentro de divisoria sobre mortero

SUELO FLOTANTE BÁSICO TERMOACÚSTICO

Aislamiento acústico: Polietileno reticulado
Aislamiento térmico: Poliestireno extruido (XPS)
Acabado: Pavimento



Certificación:
DIT N° 439R/16

SUF3

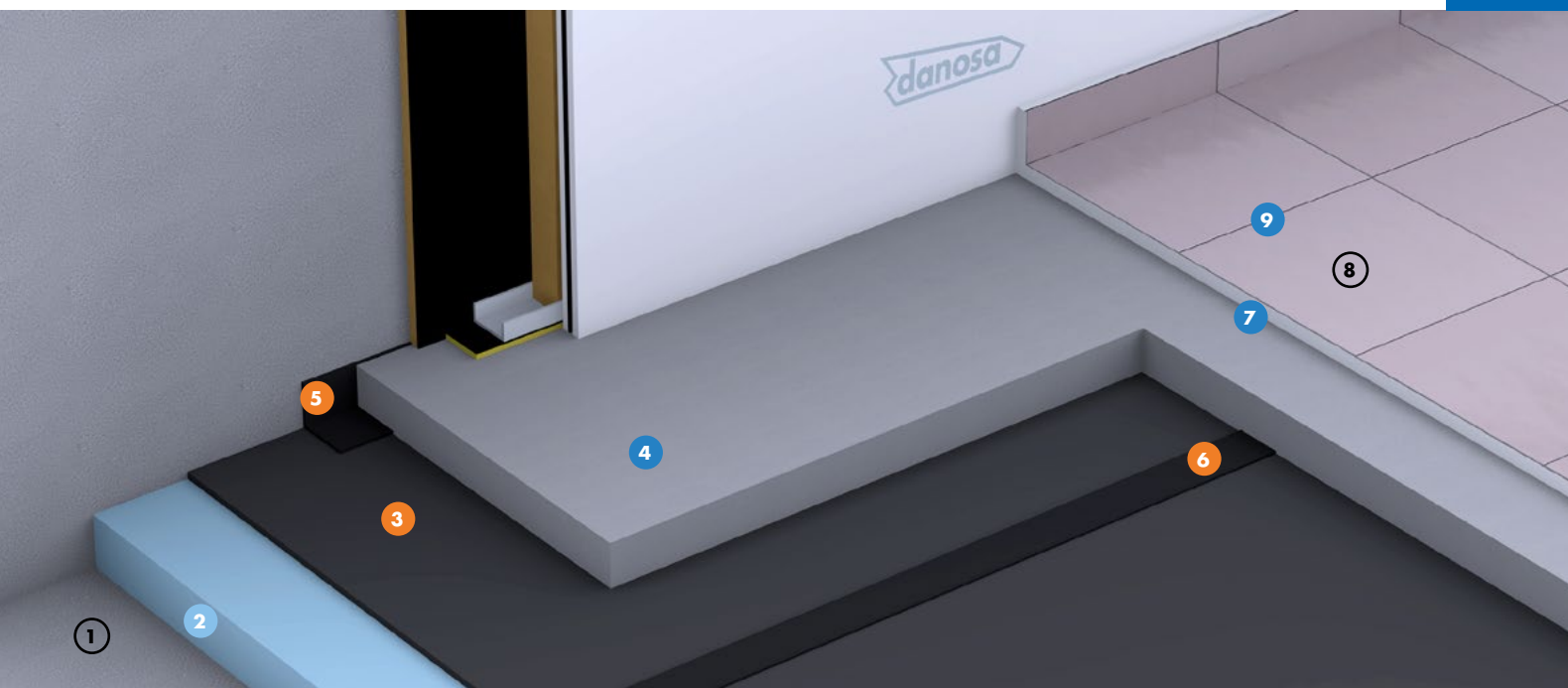

PROTECCIÓN FRENTE AL RUIDO
IMPACTODAN®

AHORRO DE ENERGÍA
DANOPREN® TR

VENTAJAS

- Aislamiento a ruido aéreo D_{nTA} entre 55 y 64 dBA.
- Aislamiento a ruido de impacto L'_{nTw} entre 58 y 42 dB.
- Durabilidad en el tiempo.
- Alta durabilidad de prestaciones térmicas.
- Evita riesgos de condensaciones intersticiales.
- Elevada resistencia a la difusión de vapor del poliestireno extruido.
- No precisa barrera de vapor.
- Alta resistencia a la compresión.
- Compatible con instalaciones por el suelo, siendo innecesario echar una capa de relleno.
- No necesita una capa de protección a la humedad.
- Instalación según DIT 439R/16.

APLICACIÓN

- Edificios residenciales públicos o privados en forjados que den a locales no calefactados o al exterior.

LEYENDA

Suelo:

- ① Forjado
- ② Aislamiento térmico DANOPREN® TR
- ③ Aislamiento acústico IMPACTODAN® 5
- ④ Mortero autonivelante ARGONIV® 420 Élite
- ⑤ Aislamiento acústico Desolidarizador perimetral 200
- ⑥ Aislamiento acústico Cinta de sellado 70
- ⑦ Adhesivo cementoso ARGOCOLA® Élite 500
- ⑧ Pavimento cerámico
- ⑨ Mortero de rejuntado ARJUNT® Universal

SUELO FLOTANTE BÁSICO TERMOACÚSTICO

Aislamiento acústico: Polietileno reticulado
 Aislamiento térmico: Poliestireno extruido (XPS)
 Acabado: Pavimento



Certificación:
 DIT N° 439R/16

PRESCRIPCIONES TÉCNICAS

Función	Producto	Descripción	Propiedad	Valor
Aislamiento térmico	DANOPREN® TR	Planchas rígidas de poliestireno extruido (XPS) de alta resistencia a compresión y mínima absorción de agua.	Conductividad térmica (EN 12667)	$\lambda = 0,033 - 0,037$ W/m·K
Aislamiento acústico a ruido de impacto	IMPACTODAN® 5	Lámina de polietileno químicamente reticulado y espumado.	ΔL_W	19 dB
			ΔR_A	4-8 dBA (según espesor del mortero)
Recrecido	ARGONIV® 420 Élite	Mortero autonivelante de secado rápido.	Rendimiento	72 kg/m ²
Adhesivo cementoso	ARGOCOLA® ÉLITE 500	Adhesivo cementoso C2TE S1 deformable.	Rendimiento	6 kg/m ²
Rejuntado	ARJUNT® UNIVERSAL	Mortero de rejuntado para cerámica CG2 AW.	Rendimiento	0,64 kg/m ²

Nota: Esta ficha está incluida dentro de un sistema acústico de caja dentro de caja. Ver cuadro.

UNIDAD DE OBRA

Aislamiento térmico y acústico sobre forjado en contacto con el aire exterior formado por:

Paneles de poliestireno extruido DANOPREN® TR, de 100 mm de espesor, con juntas perimetrales a media madera, depositados sobre el forjado y protegidos por lámina acústica de polietileno reticulado y espumado de celda cerrada, de 5 mm de espesor, IMPACTODAN® 5, fijada entre sí con cinta de polietileno reticulado de 3 mm de espesor autoadhesiva,

Cinta de solape 70, mortero autonivelante ARGONIV® 420 Élite CT C40 F11, de al menos 40 mm de espesor, separado de la estructura e instalaciones mediante el empleo de cinta Desolidarizador perimetral; listo para recibir el pavimento cerámico con adhesivo cementoso ARGOCOLA® Élite 500 C2TES1 y mortero de rejuntado ARJUNT® Universal CG2 AW. Sistema de instalación según DIT n° 439 R/16. Acabado no incluido.

GRÁFICA

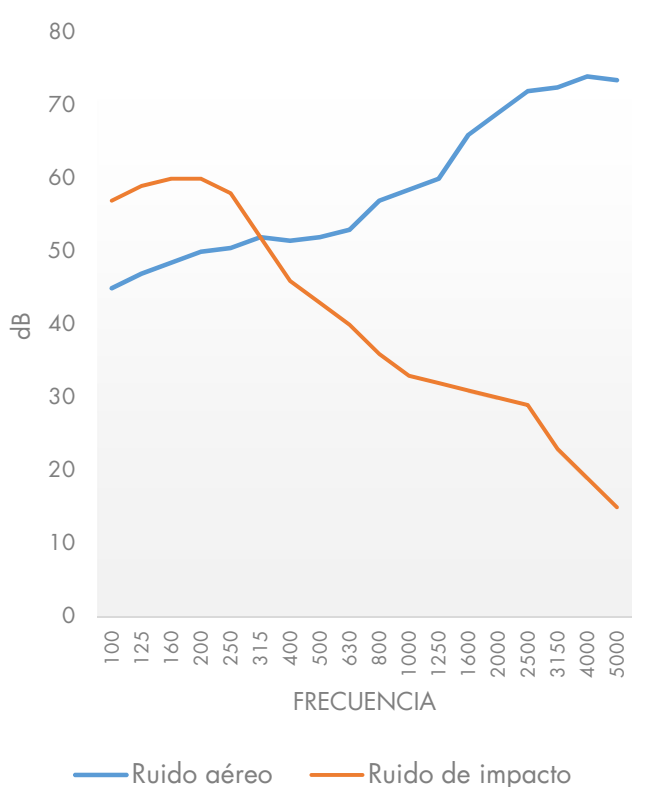

DETALLES CONSTRUCTIVOS

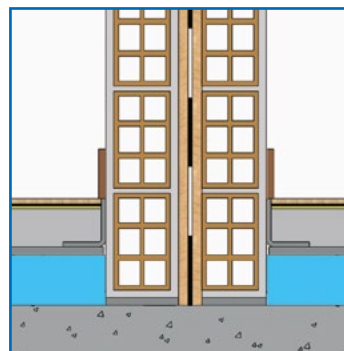

Encuentro de divisoria sobre banda

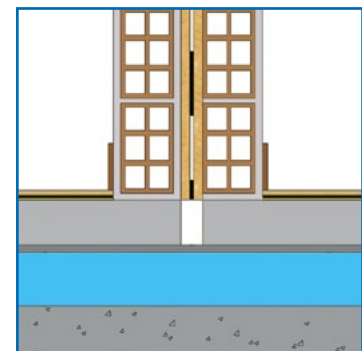

Encuentro de divisoria sobre mortero

SUELO FLOTANTE PARA LOCALES RUIDOSOS

Aislamiento acústico: Lana de roca/Polietileno reticulado

Acabado: Pavimento



SUF4

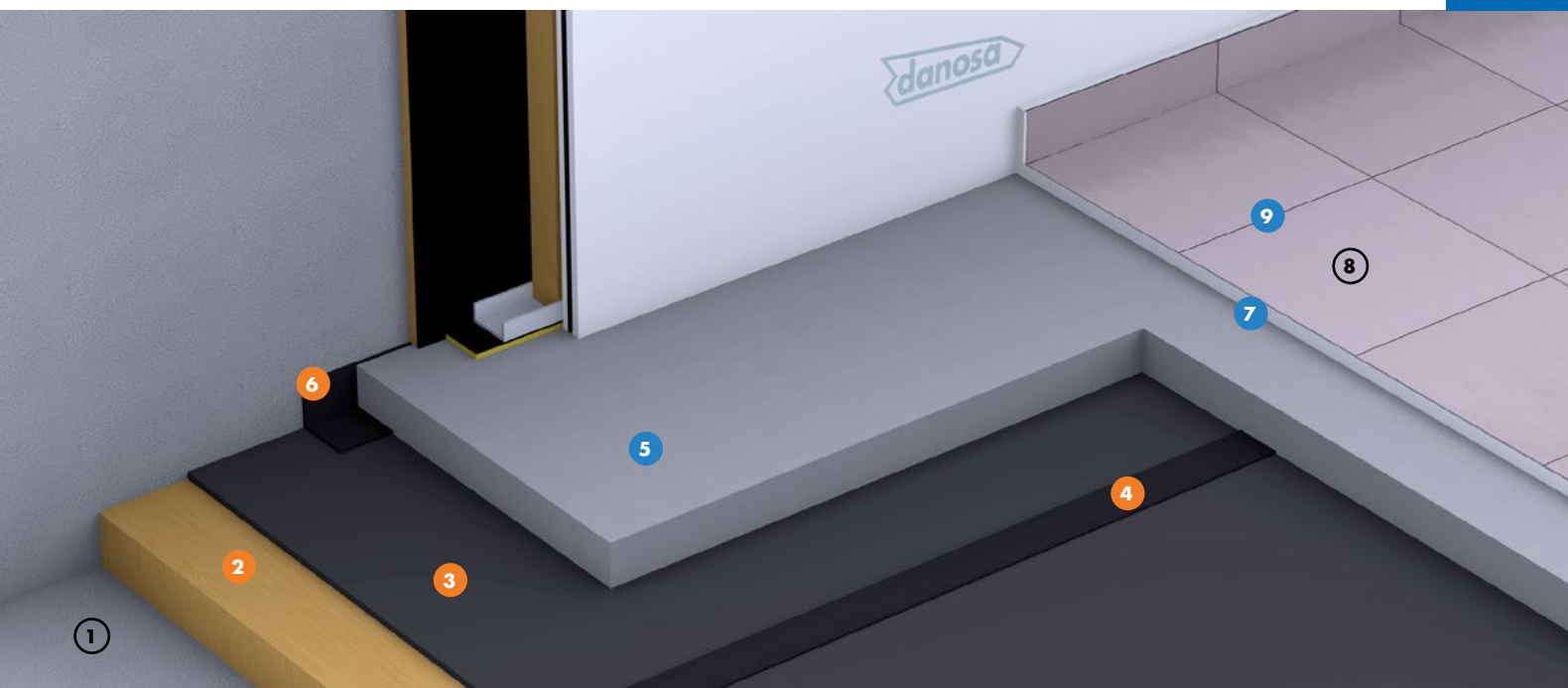

PROTECCIÓN FRENTE AL RUIDO
IMPACTODAN®

PROTECCIÓN FRENTE AL RUIDO
ROCDAN®

VENTAJAS

- Cumple in situ con los requerimientos de los Ayuntamientos que supongan un aislamiento global hacia piso inferior > 60 dBA.
- Cumple in situ con los requerimientos de los Ayuntamientos para un ruido de impacto $L'_{nTw} < 35$ dB hacia planta superior.
- El sistema idóneo para la amortiguación de ruidos de impacto a bajas frecuencias.
- La lámina de polietileno reticulado protege de la humedad y mejora el comportamiento amortiguante del sistema.
- El mortero armado con mallazo permite construir sobre el suelo flotante toda la tabiquería interior disminuyendo puentes acústicos.

APLICACIÓN

- Locales con horario nocturno: restaurantes, cervecerías, locales de copas.
- Supermercados.
- Panificadoras.
- Taller mecánico.
- Escuelas de música: cabinas musicales.
- Discotecas en centros comerciales.

LEYENDA

Suelo:

- ① Forjado existente
- ② Aislamiento acústico ROCDAN® Suelo
- ③ Aislamiento acústico IMPACTODAN® 10
- ④ Aislamiento acústico Cinta de sellado 70
- ⑤ Mortero autonivelante ARGONIV® 420 Élite
- ⑥ Aislamiento acústico Desolidarizador perimetral 200
- ⑦ Adhesivo cementoso ARGOCOLA® Élite 500
- ⑧ Pavimento cerámico
- ⑨ Mortero de rejuntado ARJUNT® Universal



PRESCRIPCIONES TÉCNICAS

Función	Producto	Descripción	Propiedad	Valor
Aislamiento acústico a ruido de impacto y aéreo	ROCDAN® SUELO	Panel desnudo de lana de roca de densidad $\geq 100 \text{ kg/m}^3$.	ΔL_w	30 dB
			ΔR_A	6-9 dBA (según espesor del mortero)
Aislamiento acústico a ruido de impacto	IMPACTODAN® 10	Lámina de polietileno químicamente reticulado y espumado.	ΔL_w	19 dB
Recrecido	ARGONIV® 420 Élite*	Mortero autonivelante de secado rápido.	Rendimiento	108 kg/m ²
Adhesivo cementoso	ARGOCOLA® ÉLITE 500	Adhesivo cementoso C2TE S1 deformable.	Rendimiento	6 kg/m ²
Rejuntado	ARJUNT® UNIVERSAL	Mortero de rejuntado para cerámica CG2 AW.	Rendimiento	0,64 kg/m ²

Nota: Esta ficha está incluida dentro de un sistema acústico de caja dentro de caja. Ver cuadro.

* Este producto precisa de una capacitación mínima para ejecutar las partidas de obra correctamente. Consulte al Dpto. Técnico de Danosa.

UNIDAD DE OBRA

Aislamiento acústico a baja frecuencias sobre forjado formado por:

Panel de lana mineral de densidad 100 kg/m^3 y espesor de 30 mm, **ROCDAN® Suelo**, depositado a testa sobre el forjado y protegido por lámina de polietileno reticulado y espumado de celda cerrada, de 10 mm de espesor, **IMPACTODAN® 10** fijado entre sí con cinta de polietileno reticulado de 3 mm de espesor

autoadhesiva, Cinta de solape 70, mortero autonivelante **ARGONIV® 420 Élite CT C40 F11** de al menos 60 mm de espesor armado con un mallazo, separado de la estructura e instalaciones mediante el empleo de cinta Desolidarizador perimetral 200, listo para recibir el pavimento cerámico con adhesivo cementoso **ARGOCOLA® Élite 500 C2TES1** y mortero de rejuntado **ARJUNT® Universal CG2 AW**.

GRÁFICA

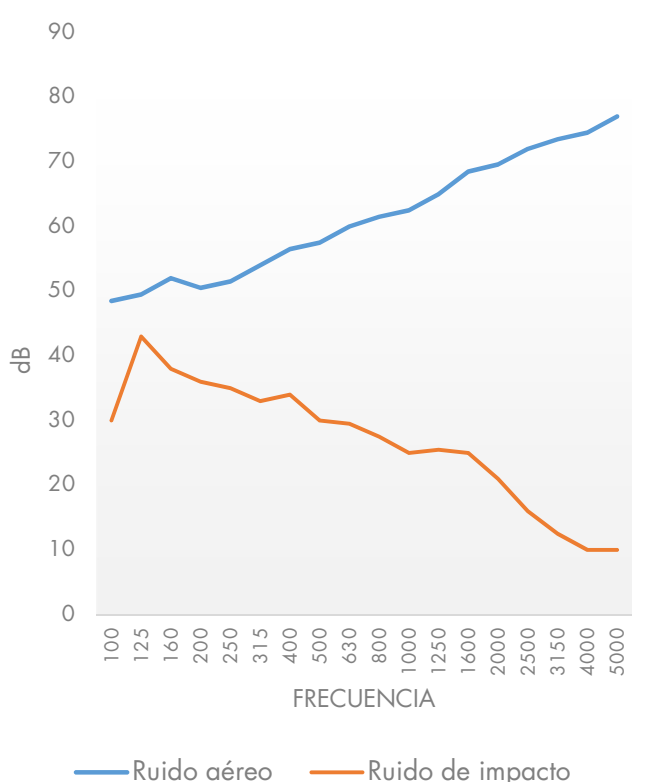

DETALLES CONSTRUCTIVOS

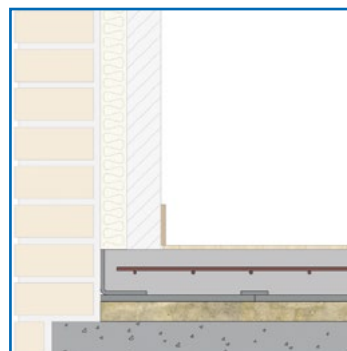

Encuentro de suelo con pared

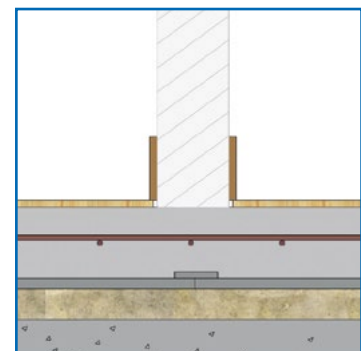

Encuentro con tabiquería interior

SUELO FLOTANTE PARA SOBRECARGA DE USO

Aislamiento acústico: Lana de roca/Polietileno reticulado/Amortiguador

Acabado: Pavimento



SUF5

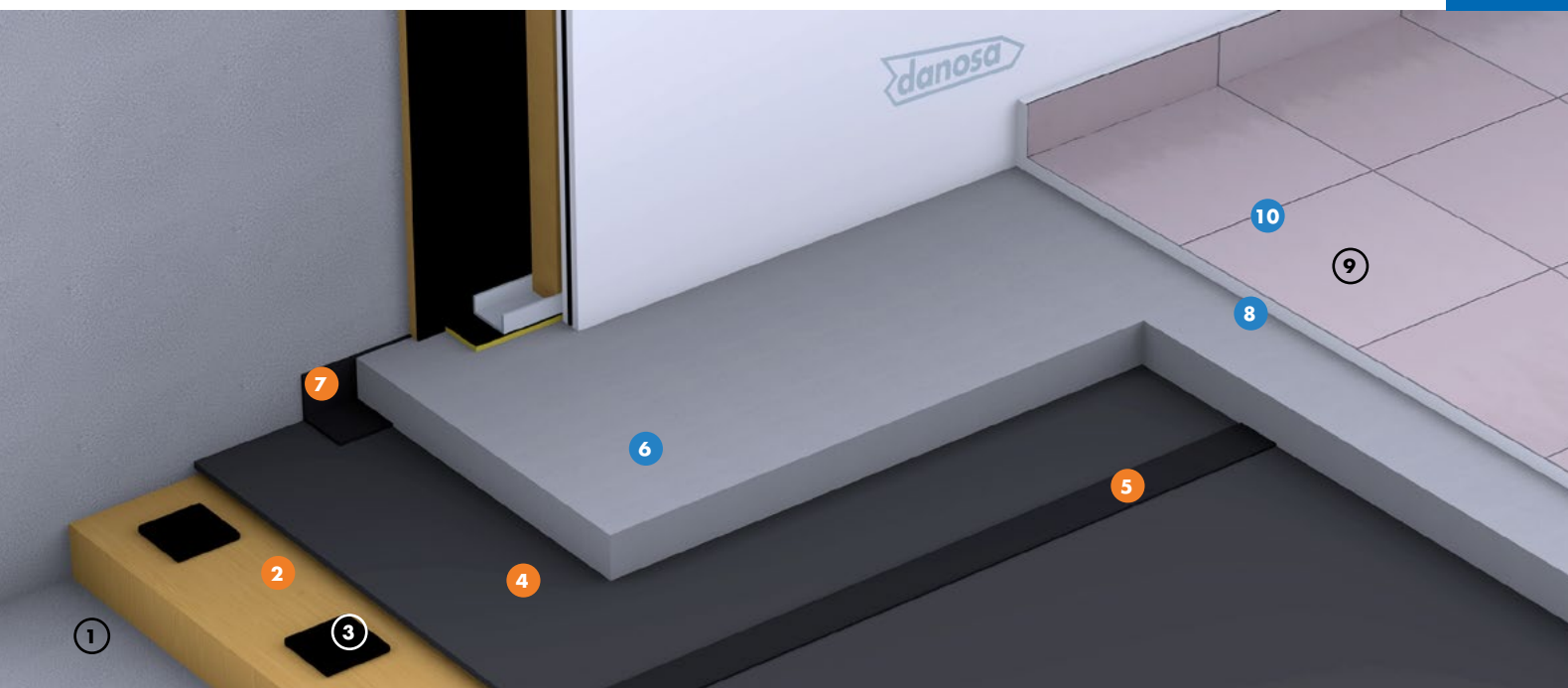

PROTECCIÓN FRENTE AL RUIDO
ROCDAN®

PROTECCIÓN FRENTE AL RUIDO
IMPACTODAN®

VENTAJAS

- Cumple in situ con los requerimientos de los Ayuntamientos que supongan un aislamiento global hacia piso inferior > 65 dBA.
- Cumple in situ con los requerimientos de los Ayuntamientos para un ruido de impacto $L'_{nTw} < 30$ dB hacia planta superior.
- El sistema idóneo para la amortiguación de ruidos de impacto a bajas frecuencias.
- La lámina de polietileno reticulado protege de la humedad y mejora la amortiguación del sistema.
- El mortero armado con mallazo permite construir sobre el suelo flotante toda la tabiquería interior disminuyendo puentes acústicos.
- El amortiguador evita que se saturen los materiales cuando exista sobrecarga de uso.

APLICACIÓN

- Salas de máquinas.
- Locales musicales: pubs, bares de copas, karaoke, discotecas, salones de bodas.
- Escuelas de baile (escuelas de flamenco, consultar D.T.).
- Gimnasio.
- Imprentas.

LEYENDA

Suelo:

- ① Forjado existente
- ② Aislamiento acústico ROCDAN® Suelo
- ③ Amortiguador de caucho
- ④ Aislamiento acústico IMPACTODAN® 10
- ⑤ Aislamiento acústico Cinta de sellado 70
- ⑥ Mortero autonivelante ARGONIV® 420 Élite
- ⑦ Aislamiento acústico Desolidarizador perimetral 200
- ⑧ Adhesivo cementoso ARGOCOLA® Élite 500
- ⑨ Pavimento cerámico
- ⑩ Mortero de rejuntado ARJUNT® Universal



PRESCRIPCIONES TÉCNICAS

Función	Producto	Descripción	Propiedad	Valor
Aislamiento acústico a ruido de impacto y aéreo	ROCDAN® SUELO	Panel desnudo de lana de roca de densidad $\geq 100 \text{ kg/m}^3$.	ΔL_w	30 dB
			ΔR_A	6-9 dBA (según espesor del mortero)
Aislamiento acústico a ruido de impacto	IMPACTODAN® 10	Lámina de polietileno químicamente reticulado y espumado.	ΔL_w	19 dB
Recrecido	ARGONIV® 420 Élite*	Mortero autonivelante de secado rápido.	Rendimiento	108 kg/m ²
Adhesivo cementoso	ARGOCOLA® ÉLITE 500	Adhesivo cementoso C2TE S1 deformable.	Rendimiento	6 kg/m ²
Rejuntado	ARJUNT® UNIVERSAL	Mortero de rejuntado para cerámica CG2 AW.	Rendimiento	0,64 kg/m ²

Nota: Esta ficha está incluida dentro de un sistema acústico de caja dentro de caja. Ver cuadro.

* Este producto precisa de una capacitación mínima para ejecutar las partidas de obra correctamente. Consulte al Dpto. Técnico de Danosa.

UNIDAD DE OBRA

Aislamiento acústico a baja frecuencias sobre forjado formado por:

Distribución de amortiguadores de caucho según sobrecarga de uso entre panel de lana de roca de densidad 100 kg/m^3 y espesor 30 mm **ROCDAN® Suelo** y protegido por lámina de polietileno reticulado y espumado de celda cerrada, de 10 mm de espesor, **IMPACTODAN® 10** fijado entre sí con cinta de polietileno reticulado de 3 mm de espesor autoadhesiva,

Cinta de solape 70, mortero autonivelante **ARGONIV® 420 Élite CT C40 F11** de al menos 60 mm de espesor armado con un mallazo, separado de la estructura e instalaciones mediante el empleo de cinta Desolidarizador perimetral 200, listo para recibir el pavimento cerámico con adhesivo cementoso **ARGOCOLA® Élite 500 C2TES1** y mortero de rejuntado **ARJUNT® Universal CG2 AW**.

GRÁFICA

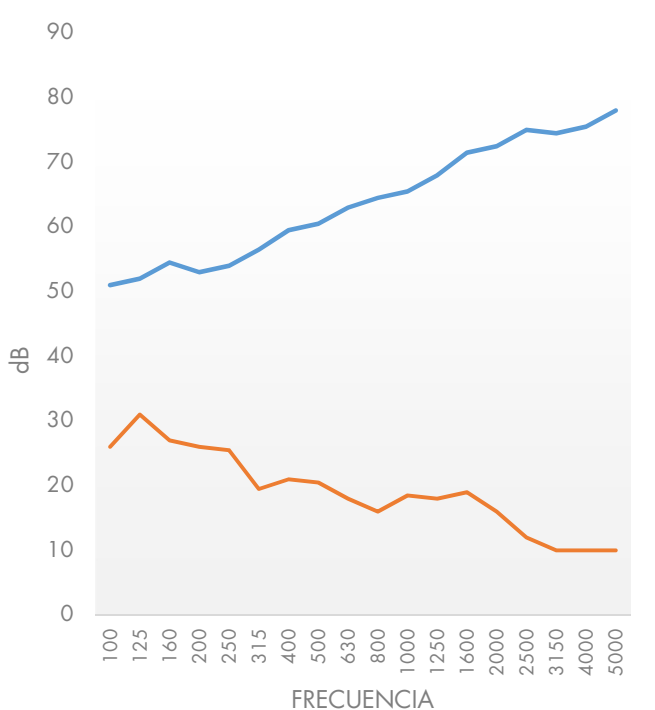

DETALLES CONSTRUCTIVOS

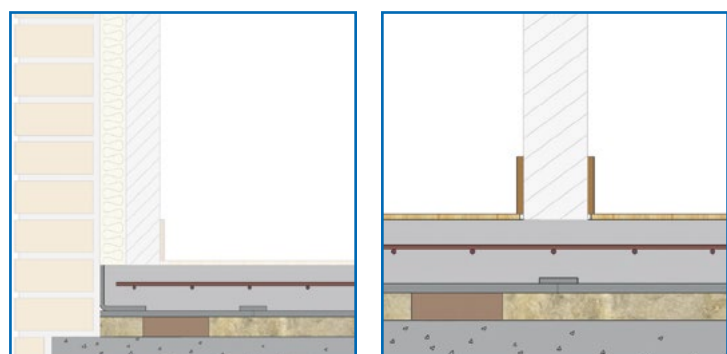

Encuentro de suelo con pared

Encuentro con tabiquería interior

REV03-04/2021

SUELO FLOTANTE BÁSICO

Aislamiento acústico: Polietileno reticulado con membrana acústica

Acabado: Pavimento



SUF6

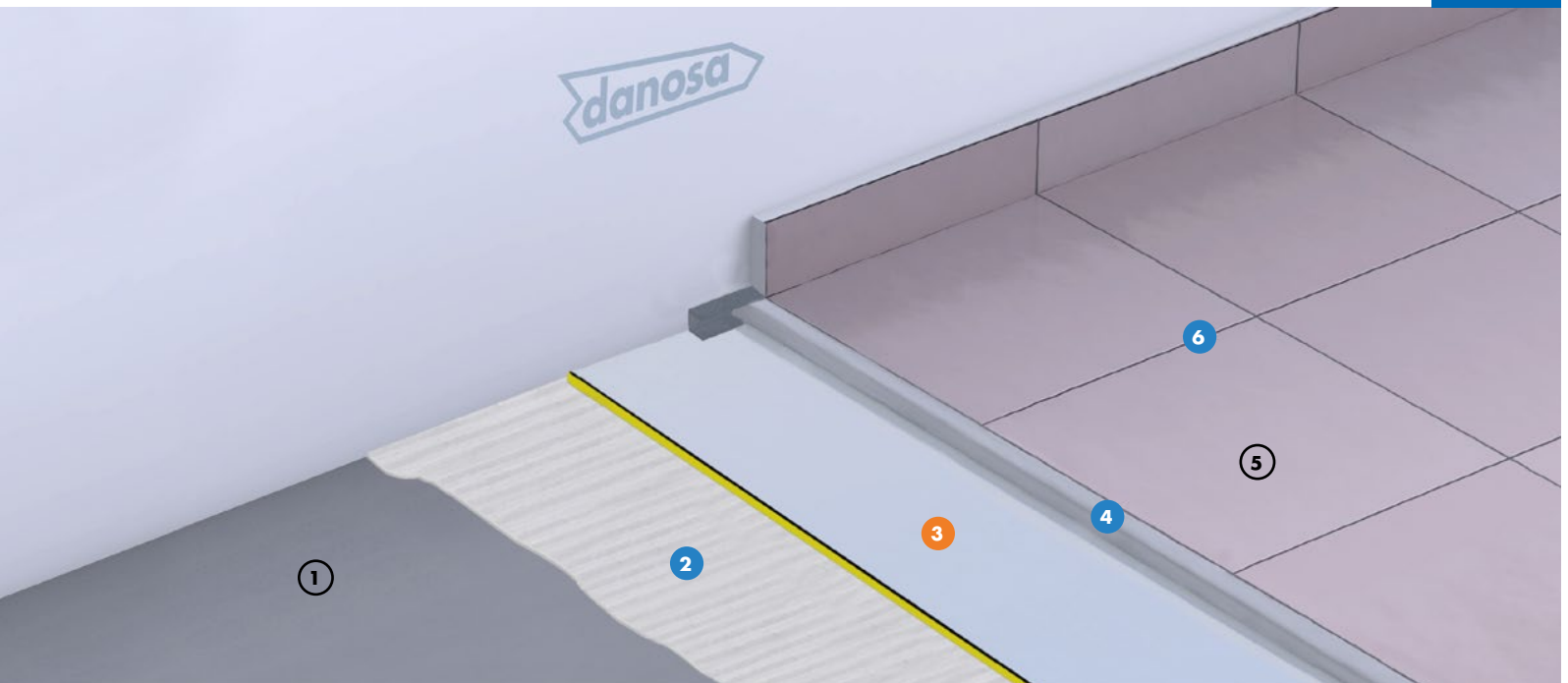

PROTECCIÓN FRENTE AL RUIDO FONODAN® 900 HS

VENTAJAS

- Sistema con muy poco espesor que permite rehabilitar sobre el suelo antiguo existente.
- Produce una mejora a ruido de impacto $\Delta L_w = 23$ dB.
- Alta flexibilidad de los morteros que evitan fisuras por cargas diferenciales.
- Alta resistencia al aplastamiento.
- Aporta sensación de flotabilidad a las cerámicas que imitan madera.
- Fácil y rápida adherencia del cemento-cola.
- Alta resistencia a la humedad y difusión de vapor de agua.
- Fácil de instalar.
- Resistente al desgarro.
- Alta durabilidad en el tiempo.

APLICACIÓN

- Rehabilitación de solados existentes en edificación pública como hoteles.
- Rehabilitación de solados existentes en edificación privada como viviendas.
- Locales comerciales de alto tránsito con acabados cerámicos.
- Aislamiento extra en locales húmedos sobre suelo flotante.
- Superficies cerámicas que imitan madera.

LEYENDA

Suelo:

- ① Forjado
- ② Adhesivo cementoso ARGOCOLA® Élite 500
- ③ Aislamiento acústico FONODAN® 900 HS
- ④ Adhesivo cementoso ARGOCOLA® Élite 600
- ⑤ Pavimento cerámico
- ⑥ Mortero de rejuntado ARJUNT® Universal

SUELO FLOTANTE BÁSICO

Aislamiento acústico: Polietileno reticulado con membrana acústica

Acabado: Pavimento



PRESCRIPCIONES TÉCNICAS

Función	Producto	Descripción	Propiedad	Valor
Adhesivo cementoso	ARGOCOLA® ÉLITE 500	Adhesivo cementoso C2TE S1 deformable.	Rendimiento	6 kg/m ²
Aislamiento acústico de elementos rígidos y ruido de impacto	FONODAN® 900 HS	Rollo de polietileno reitulado y membrana de alta densidad.	ΔL_w	23 dB
Adhesivo cementoso	ARGOCOLA® ÉLITE 600	Adhesivo cementoso C2TES2 muy deformable.	Adherencia tras tiempo abierto 30 min	≥ 0.5 MPa
Rejuntado	ARJUNT® UNIVERSAL	Mortero de rejuntado para cerámica CG2 AW.	Rendimiento	0,64 kg/m ²

Nota: Esta ficha está incluida dentro de un sistema acústico de caja dentro de caja. Ver cuadro.

UNIDAD DE OBRA

Aislamiento acústico sobre forjado con acabado existente, formado por:

Lámina bicapa de 3,9 mm de espesor, FONODAN® 900 HS, fijada al soporte con adhesivo cementoso para fijación de productos de aislamiento, ARGOCOLA® ÉLITE 500, y unida entre sí mediante cinta adhesiva.

Acabado compuesto por adhesivo cementoso C2TES2 muy deformable, ARGOCOLA® ÉLITE 600 para la fijación de la pieza cerámica. Relleno de juntas con mortero de rejuntado, ARJUNT® UNIVERSAL, mezclado con resinas de látex aproximadamente 140 g por kg de producto.

GRÁFICA

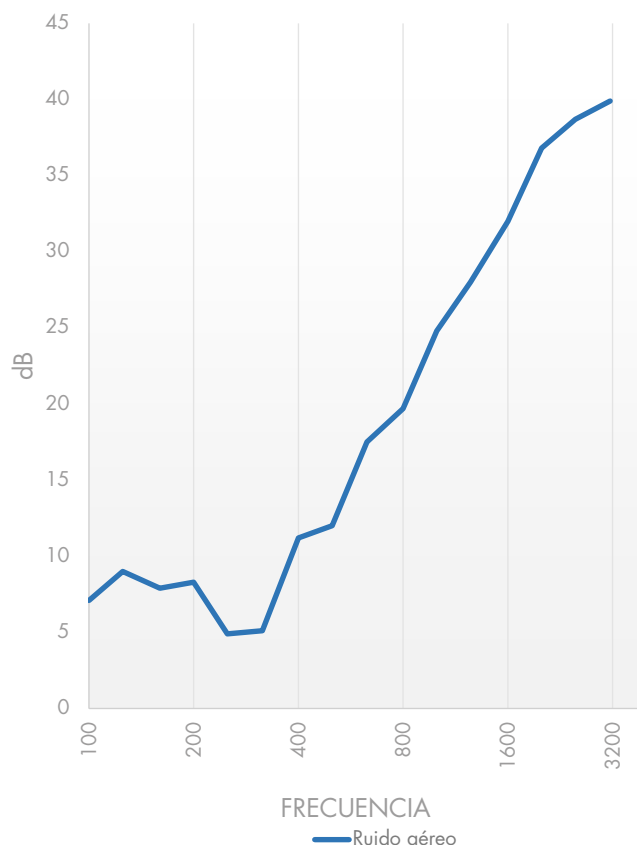

REV01 - 12/2020

SUELO FLOTANTE PARA MUY BAJOS ESPESORES

Aislamiento acústico: Multicapa/Polietileno reticulado

Acabado: Laminado de madera o cerámico



SUF7

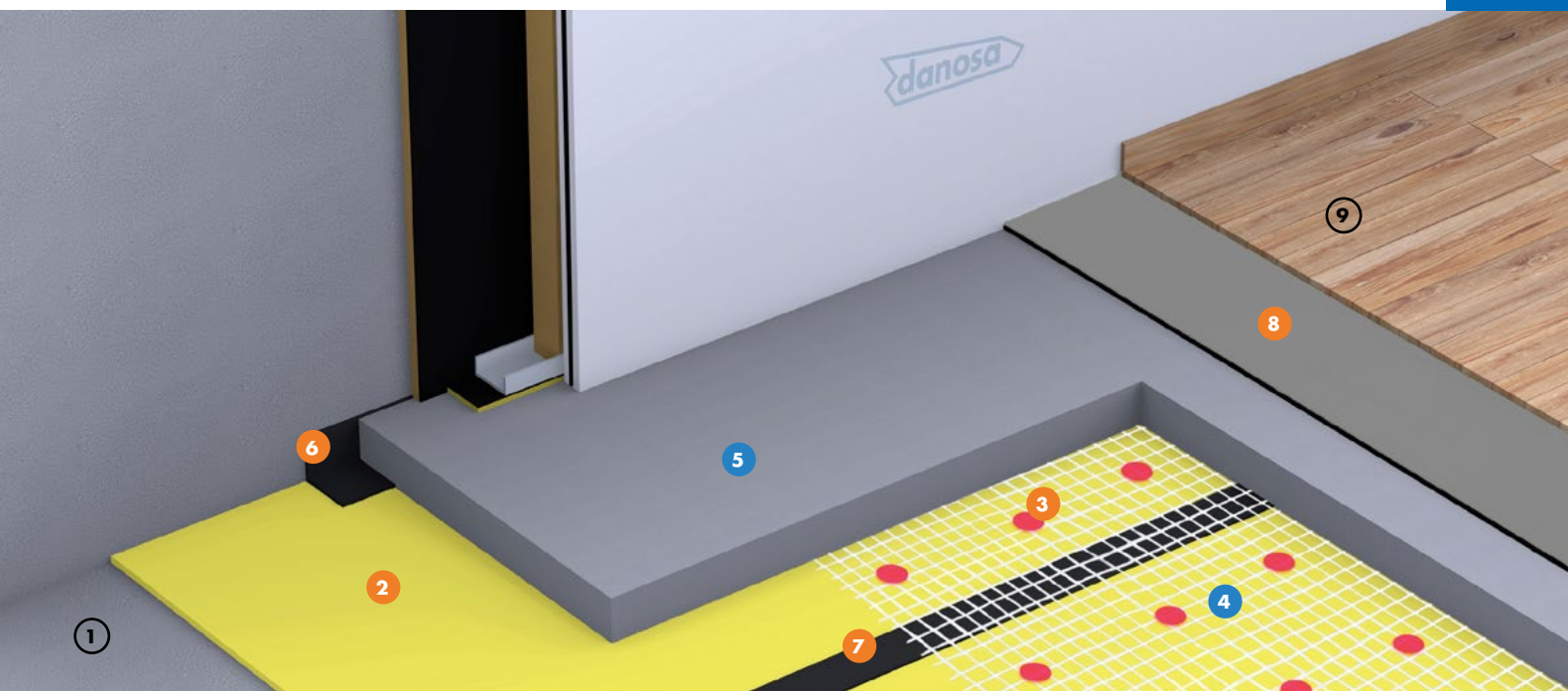

PROTECCIÓN FRENTE AL RUIDO IMPACTODAN® BT

PROTECCIÓN FRENTE AL RUIDO CONFORDAN® ECO

VENTAJAS

- Mejora a ruido aéreo $\Delta R_A > 3$ dBA.
- Aislamiento a ruido de impacto L'_{nTw} entre 58 y 42 dB.
- Cumple con los requerimientos de los ayuntamientos para ruido de impacto $L'_{nTw} < 40$ dB hacia el piso superior.
- Durabilidad en el tiempo.
- Resistencia a la compresión.
- Mínimo espesor ≥ 25 mm.
- No necesita una capa de protección a la humedad.
- CONFORDAN® ECO produce una mejora extra a ruido de impacto.

APLICACIÓN

- Requerimientos de muy bajos espesores ≥ 25 mm.
- Rehabilitación de edificios residenciales privados.
- Rehabilitación de edificios públicos como hoteles.
- Rehabilitación de edificios para docencia.
- Rehabilitación de edificios administrativos y corporativos.
- Aislamiento de suelos en locales de pública concurrencia con poca altura y niveles de ruido hasta 85 dBA.

LEYENDA

Suelo:

- 1 Forjado
- 2 Aislamiento acústico IMPACTODAN® BT
- 3 Pelladas de adhesivo GLUE-DAN® ACUSTIC
- 4 Armadura de fibra de vidrio DANOTHERM® Malla 160
- 5 Mortero autonivelante ARGONIV® 420 Élite CT C40 F11
- 6 Aislamiento acústico Desolidarizador Perimetral 200
- 7 Aislamiento acústico Cinta de sellado 70
- 8 Aislamiento acústico CONFORDAN® ECO
- 9 Laminado de madera o acabado cerámico



PRESCRIPCIONES TÉCNICAS

Función	Producto	Descripción	Propiedad	Valor
Aislamiento acústico a ruido de impacto	IMPACTODAN® BT	Lámina de polietileno químicamente reticulado y espumado.	ΔL_w	18 -19 dB (según espesor del mortero)
			ΔR_A	3-4 dBA (según espesor del mortero)
Recrecido	ARGONIV® 420 Élite*	Mortero autonivelante de secado rápido.	Resistencia a compresión a 28 días	≥ 40.0 MPa
Aislamiento acústico amortiguante	CONFORDAN® ECO	Rollo de polietileno reitculado.	ΔL_w	17 dB

Nota: Esta ficha está incluida dentro de un sistema acústico de caja dentro de caja. Ver cuadro.

* Este producto precisa de una capacitación mínima para ejecutar las partidas de obra correctamente. Consulte al Dpto. Técnico de Danosa.

UNIDAD DE OBRA

Aislamiento acústico sobre forjado, formado por:

Lámina acústica de polietileno reticulado de 40 kg/m³ de densidad de 3 mm de espesor, IMPACTODAN® BT, fijada entre sí con cinta de embalaje; extendido de malla DANOTHERM® Malla 160 de refuerzo con pelladas de cola de contacto GLUE-DAN® Acustic; mortero autonivelante ARGONIV® 420 ÉLITE (CT C40 F11) espesor ≥ 25 mm, paños no mayores de

6 x 6 m con junta elástica, recomendando colocarlo en cambios bruscos de geometrías; separado de los encuentros con paramentos verticales a través del Desolidarizador peimtral, acabado compuesto por aislamiento amortiguante CONFORDAN® ECO de 2,5 mm y laminado de madera en sistema de tarima flotante.

GRÁFICA

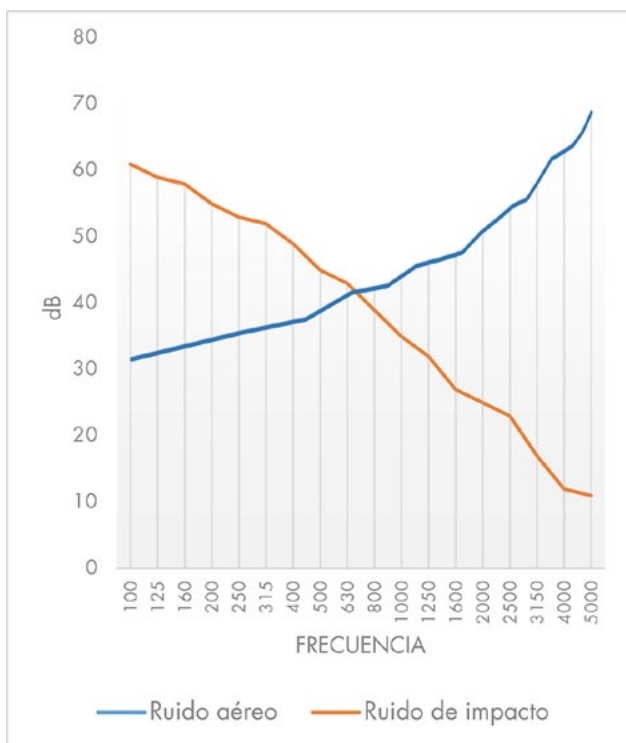

DETALLES CONSTRUCTIVOS

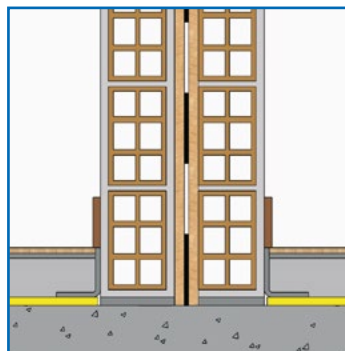

Encuentro de divisoria sobre banda

RECRECIDOS CEMENTOSOS DE BAJO ESPESOR



RECTI

Recrecido: Mortero de nivelación

Acabados: Tarima, cerámica, epoxi, poliuretanos

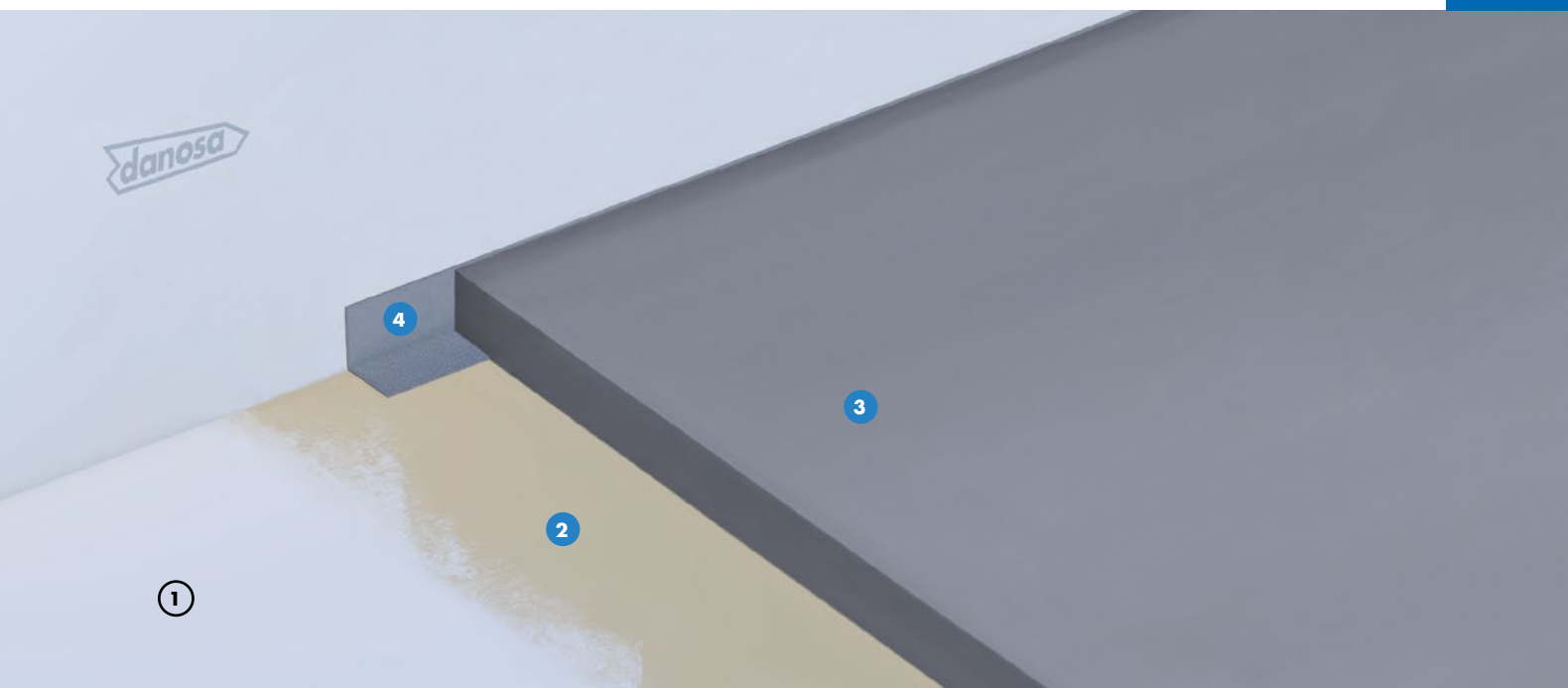

ELECCIÓN PRODUCTO GAMA ARGONIV® ÉLITE

Espesor	Producto	Clasificación UNE EN 13813
De 0 a 10 mm	ARGONIV® 020 Élite	CT C35 F10
De 10 a 40 mm	ARGONIV® 120 Élite	CT C35 F10
De 20 a 80 mm	ARGONIV® 420 Élite	CT C40 F11

VENTAJAS

- Rápido secado, humedad < 3 % en 48 horas.
- Transitable a las 5 horas.
- Endurecimiento rápido sin fisuración.
- Bombeable.
- Sin segregación (gran robustez frente a las diferencias en las cantidades de agua).
- Bajo estrés dinámico.
- Apto para requerimientos estéticos.
- Alto poder autonivelante.
- Superficie apta para revestimiento con moqueta, cerámica, pintura, etc.
- Altas prestaciones mecánicas.

LEYENDA

Suelo:

- ① Soporte
- ② Imprimación epoxi DANOPRIMER® EP
- ③ Mortero autonivelante ARGONIV® ÉLITE

Perimetral:

- ④ Banda de refuerzo DANOBAND® BUTYL

APLICACIÓN

- Nivelación de espesores de bajo relieve en suelos interiores en obra nueva y rehabilitación.
- Creación de superficies para la colocación de revestimientos cerámicos, piedra natural y otros revestimientos.
- Creación de soleras en sectores industriales y comerciales, apta para ser sellada con pinturas y barnices adecuados.



Recrecido: Mortero de nivelación

Acabados: Tarima, cerámica, epoxi, poliuretanos

PRESCRIPCIONES TÉCNICAS

Función	Producto	Descripción	Propiedad	Valor
Imprimación	DANOPRIMER® EP	Imprimación epoxi bicomponente.	Resistencia adherencia (EN 13892-8)	3,8 N/mm ²
Recrecido	ARGONIV® ÉLITE*	Mortero autonivelante de secado rápido.	Resistencia a compresión a 28 días	≥ 35,0 MPa

* Este producto precisa de una capacitación mínima para ejecutar las partidas de obra correctamente. Consulte al Dpto. Técnico de Danosa.

UNIDAD DE OBRA

Recrecido y nivelación de pavimentos de bajo espesor constituido por:

Preparación del soporte mediante medios mecánicos o manuales garantizando que quede seco, limpio, compacto, libre de polvo y agentes separadores. Exento de barnices, ceras, grasas, aceites o sustancias contaminantes similares. Alisado de superficie con mortero autonivelante ARGONIV® 020 Élite (clasificación CT C35 F10 según norma UNE EN 13813),

15 mm espesor medio extendido con llana metálica.

Incluso preparación del soporte firme y limpio de material disgregado y aplicación de puente de unión epoxi DANOPRIMER® EP, encofrados auxiliares estancos para evitar las fugas de material y junta perimetral flexible. Apto para la colocación de una cerámica mediante adhesivo cementoso, pavimento de PV encolado, poliuretano y tarima previa colocación de CONFORDAN® (sistema termoacústico).

REV01-04/2021

DIVISORIA EDIFICACIÓN DOBLE TABIQUE CERÁMICO



DIVI

Aislamiento acústico: Membrana acústica de alta densidad cubierta por algodón

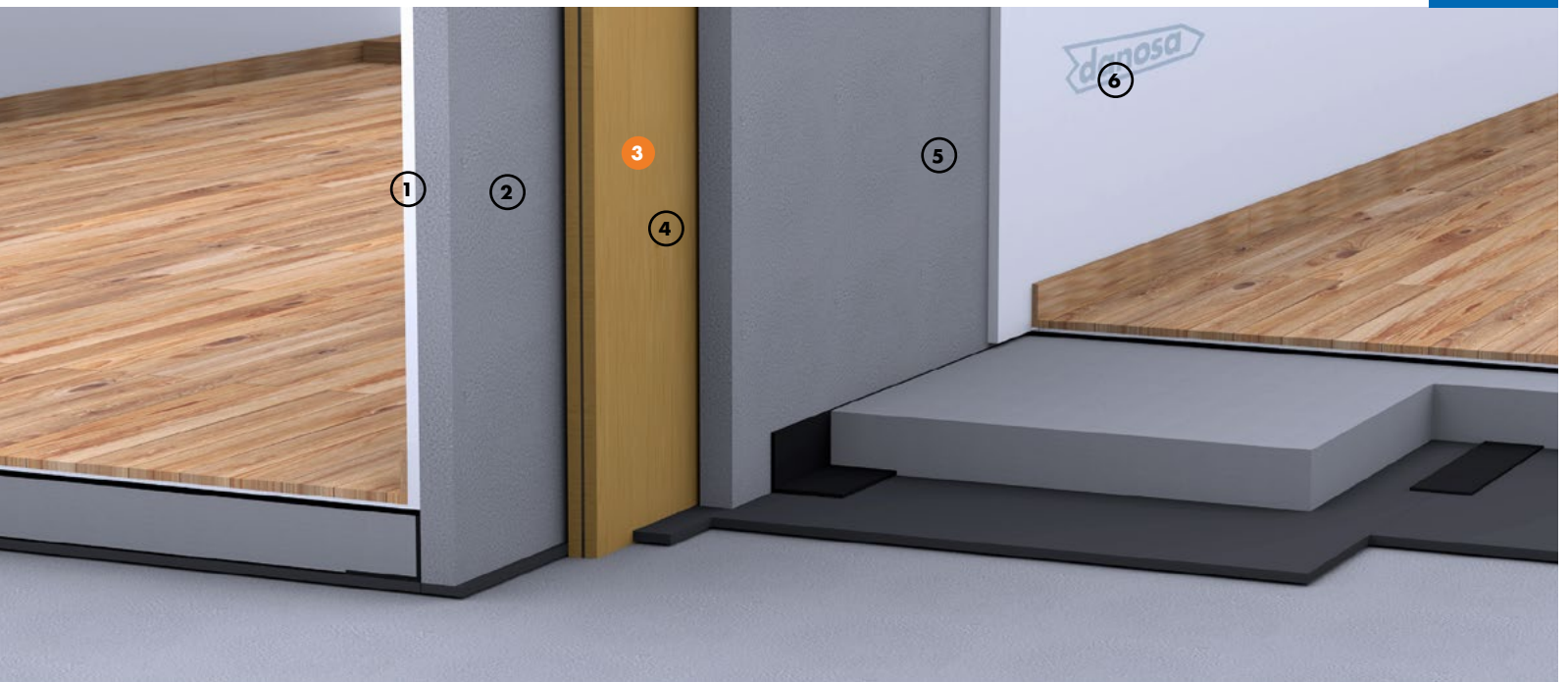

PROTECCIÓN FRENTE AL RUIDO DANOFON®

VENTAJAS

- Sistema tradicional con imagen de robustez.
- La membrana acústica del multicapa compensa las pérdidas de masa por rozas y cajeados.
- Sistema con resonador membrana que mejora el rendimiento acústico a bajas frecuencias
- Por su alta resistencia al desgarro, se puede fijar mecánicamente huyendo de inconvenientes de peligrosidad y salubridad de los pegados.
- Por el alto rendimiento acústico del producto pueden emplear fábricas ligeras o de escayola.
- La flotabilidad de los tabiques está recogida en DIT nº 439.
- Los tabiques pueden ir sobre el mortero flotante (relación 1:5) independizado entre locales.

APLICACIÓN

- Edificios residenciales públicos o privados.
- Edificios públicos como hoteles.
- Edificios sanitarios: hospitales, ambulatorios, centros de salud, residencias.
- Edificios para docencia: colegios, universidades, guarderías.

LEYENDA

Divisoria:

- ① Enlucido de yeso
- ② Ladrillo cerámico de hueco doble
- ③ Aislamiento acústico DANOFON®
- ④ Fijación de aislamiento acústico
- ⑤ Ladrillo cerámico hueco doble
- ⑥ Enlucido de yeso

DIVISORIA EDIFICACIÓN DOBLE TABIQUE CERÁMICO



Aislamiento acústico: Membrana acústica de alta densidad cubierta por algodón

PRESCRIPCIONES TÉCNICAS

Función	Producto	Descripción	Propiedad	Valor
Aislamiento acústico absorbente a bajas, medias y altas frecuencias.	DANOFON®	Membrana de alta densidad con manta de algodón a cada lado.	R_A	54-63 dBA

Nota: Esta ficha está incluida dentro de un sistema acústico de caja dentro de caja. Ver cuadro.

UNIDAD DE OBRA

Aislamiento acústico de divisoria de fábrica compuesta por:
Doble tabique de ladrillo hueco doble de 7 cm enlucido con 1,5 cm de espesor, desolidarizado de la estructura con bandas Desolidarizador de muros en todo su perímetro; Panel multicapa

de 28 mm de espesor, DANOFON®, fijado mecánicamente al soporte mediante Fijaciones de Aislamiento Acústico de 40 en su interior, totalmente instalado.

GRÁFICA

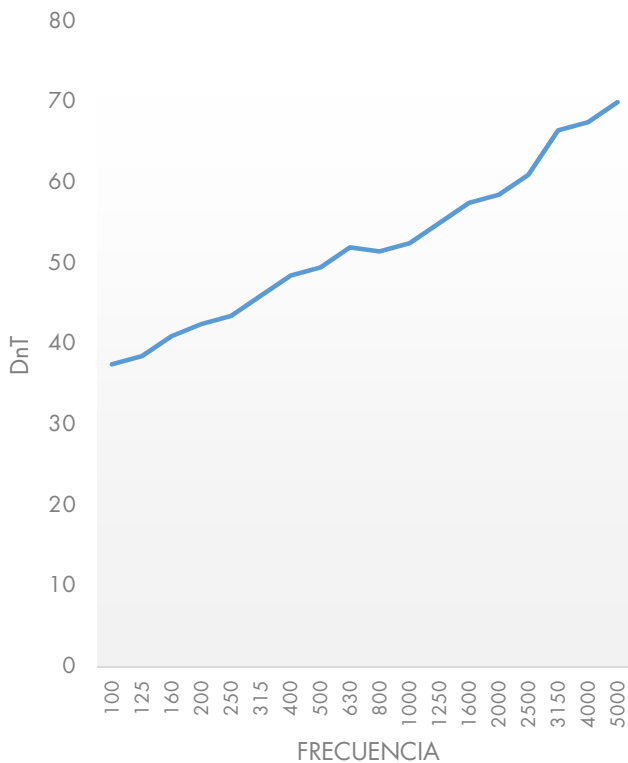

DETALLES CONSTRUCTIVOS

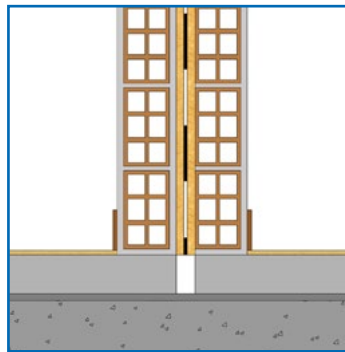

Encuentro de divisoria con suelo

DIVISORIA EDIFICACIÓN DOBLE TABIQUE DE YESO LAMINADO



DIV2

Aislamiento acústico: Lana de roca/Polietileno reticulado con membrana acústica

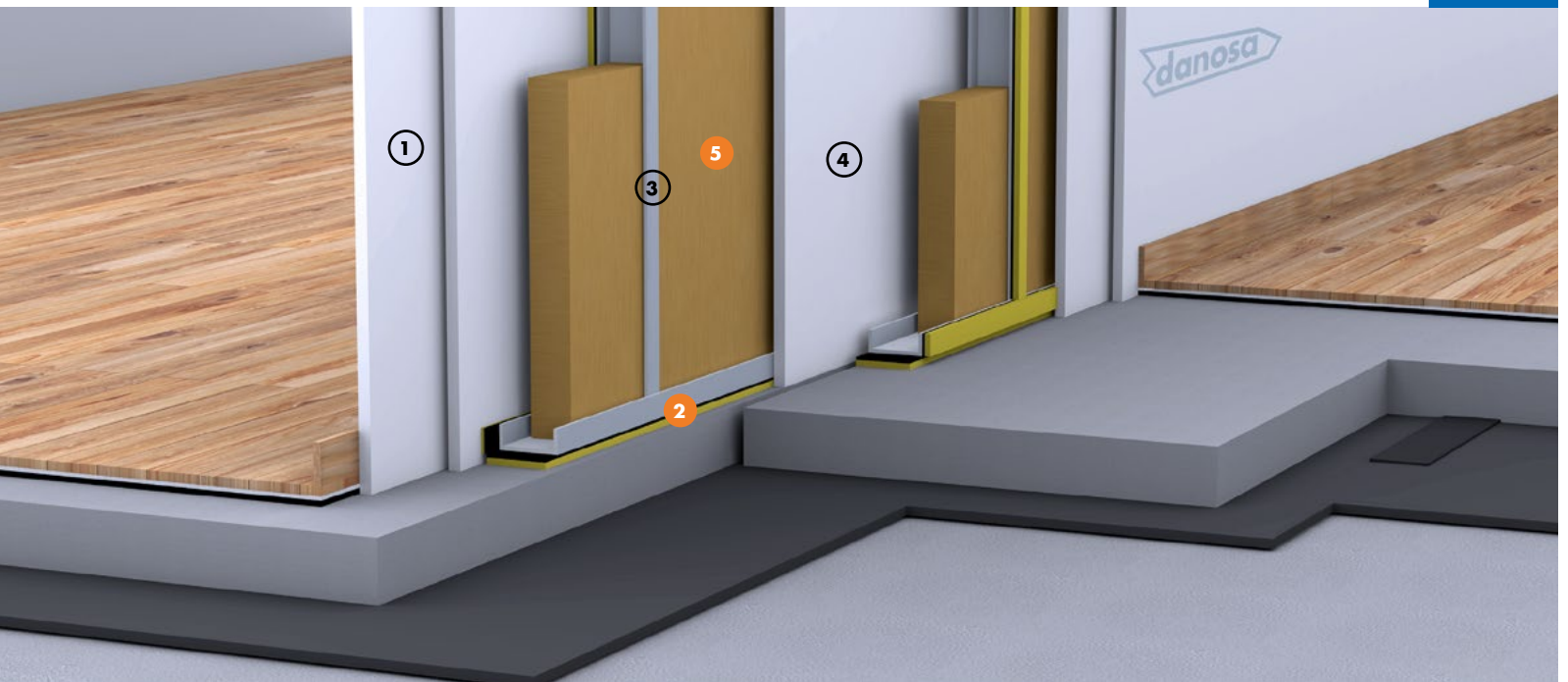

PROTECCIÓN FRENTE AL RUIDO
FONODAN® 50

PROTECCIÓN FRENTE AL RUIDO
ROCDAN®

VENTAJAS

- Sistema de yeso laminado con estructura mejorada que disminuye su frecuencia crítica.
- Absorbente a medias y altas frecuencias.
- La banda acústica mejora la sonoridad del tabique.
- La quinta placa asegura la estanqueidad del sistema a cajeados.
- Se puede aumentar su capacidad de aislamiento térmico y acústico aumentando el espesor de la estructura y lana de roca.
- Sistema ligero de buena planimetría, de menor espesor y mayor rapidez de ejecución.

APLICACIÓN

- Edificios residenciales públicos o privados.
- Edificios públicos como hoteles.
- Edificios para docencia: colegios, universidades, guarderías.
- Edificios sanitarios: hospitales, ambulatorios, centros de salud, residencias.
- Edificios administrativos y corporativos.
- Auditorios, teatros, escuelas de música: aulas de enseñanza.

LEYENDA

Divisoria:

- ① Doble placa de yeso laminado de 12,5 mm
- ② Aislamiento acústico FONODAN® 50
- ③ Estructura de yeso laminado
- ④ Placa de yeso laminado de 15 mm
- ⑤ Aislamiento acústico ROCDAN® Paredes

DIVISORIA EDIFICACIÓN DOBLE TABIQUE DE YESO LAMINADO



Aislamiento acústico: Lana de roca/Polietileno reticulado con membrana acústica

PRESCRIPCIONES TÉCNICAS

Función	Producto	Descripción	Propiedad	Valor
Aislamiento acústico antiresonante y amortiguante.	FONODAN® 50	Banda de polietileno reticulado y membrana de alta densidad.	ΔR_A	3 dBA
Aislamiento acústico absorbente a medias y altas frecuencias.	ROCDAN® Paredes	Panel desnudo de lana de roca.	R_A	40 - 61 dBA

Nota: Esta ficha está incluida dentro de un sistema acústico de caja dentro de caja. Ver cuadro.

UNIDAD DE OBRA

Aislamiento acústico de divisoria de doble tabique de yeso laminado formado por:

Doble placa de yeso laminado de 12,5 mm de espesor fijado mediante tornillo rosca-chapa a la estructura de 50 mm de espesor mejorada en la unión con elementos estructurales y entre perfilera y placas, con bandas autoadhesivas antirresonante, FONODAN® 50 y material absorbente en su interior a base de lana de roca de 70 kg/m³ de densidad, ROCDAN® Paredes; placa de yeso laminado de 15 mm de espesor fijado con tornillo rosca-chapa a la 1ª estructura;

separada al menos 1 cm de la placa de yeso laminado de 15 mm, colocación de la segunda estructura mejorada en la unión con elementos estructurales y entre perfilera y placas con bandas autoadhesivas antirresonantes, FONODAN® 50 y material absorbente en su interior a base de lana de roca de 70 kg/m³ de densidad, ROCDAN® Paredes; fijación de doble placa de yeso laminado de 12,5 mm de espesor a la 2ª estructura con tornillos rosca-chapa, totalmente sellado e instalado, listo para recibir el acabado.

GRÁFICA

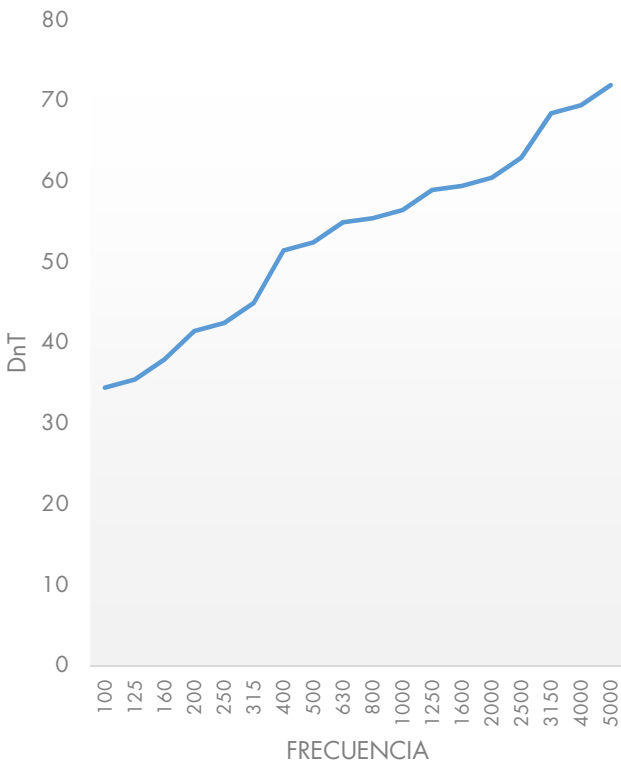

DETALLES CONSTRUCTIVOS

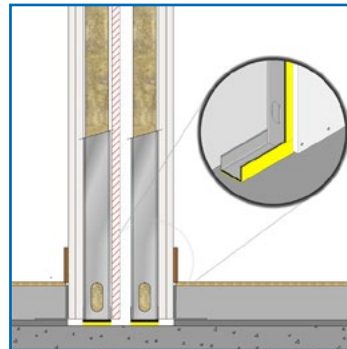

Encuentro de divisoria con suelo

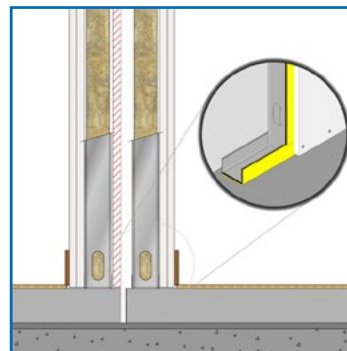

Encuentro de divisoria con suelo

DIVISORIA EDIFICACIÓN ENTRE LOCALES RUIDOSOS

Aislamiento acústico: Lana de roca/Lámina bituminosa de alta densidad



DIV3

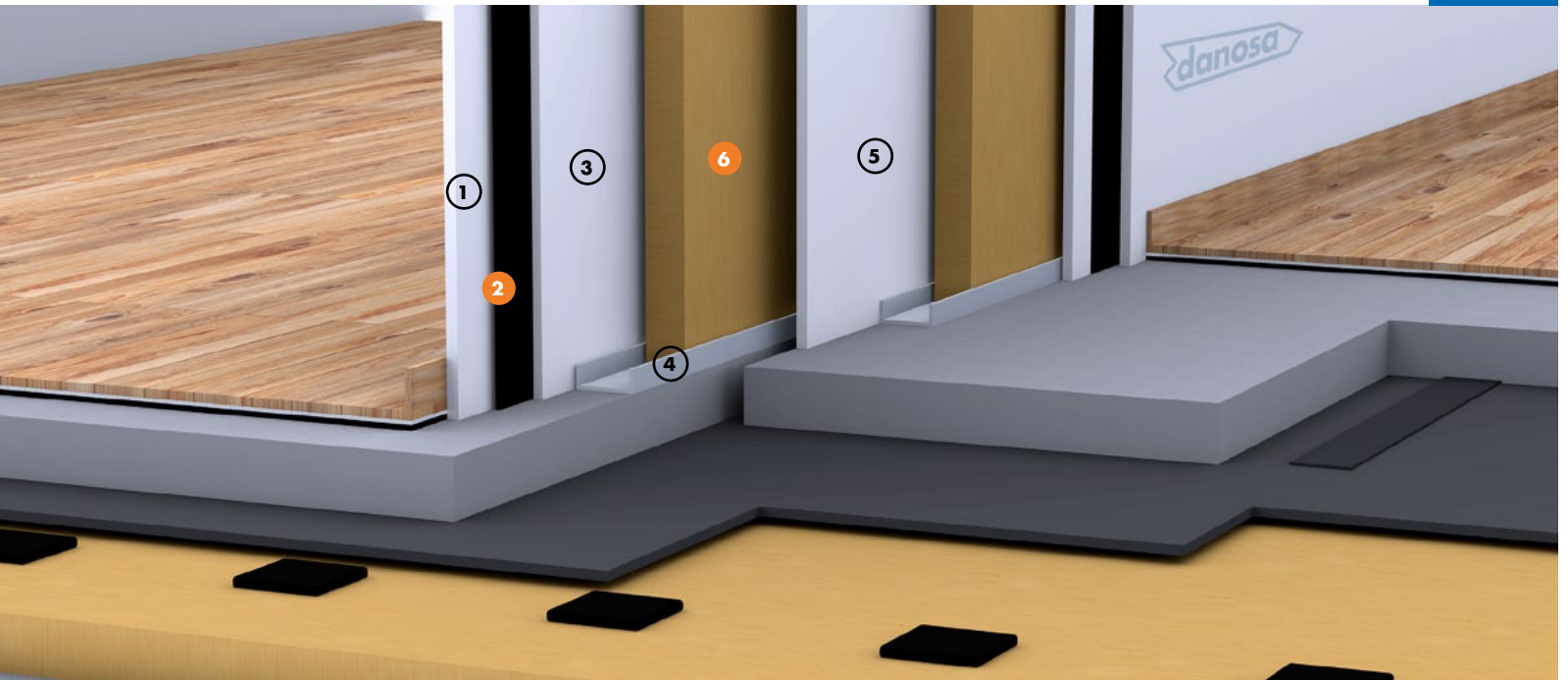

PROTECCIÓN FRENTE AL RUIDO
M.A.D.®

PROTECCIÓN FRENTE AL RUIDO
ROCDAN®

VENTAJAS

- Desplaza las frecuencias de resonancia del sistema hacia frecuencias menos audibles.
- La membrana acústica mejora el aislamiento a bajas frecuencias del sistema de yeso laminado.
- Absorbente a medias y altas frecuencias.
- La quinta placa asegura la estanqueidad del sistema a cajeados.
- Se puede aumentar su capacidad de aislamiento térmico y acústico aumentando el espesor de la estructura y lana mineral.
- Sistema ligero de buena planimetría, de menor espesor y mayor rapidez de ejecución.

APLICACIÓN

- Gimnasios.
- Hoteles.
- Estudios de radio.
- Auditorios, teatros, escuelas de música: edificios centrales y cabinas de música.

LEYENDA

Divisoria:

- ① Placa de yeso laminado de 12,5 mm
- ② Aislamiento acústico M.A.D.® 4
- ③ Placa de yeso laminado de 12,5 mm
- ④ Estructura de yeso laminado
- ⑤ Placa de yeso laminado de 15 mm
- ⑥ Aislamiento acústico ROCDAN® Paredes

DIVISORIA EDIFICACIÓN ENTRE LOCALES RUIDOSOS



Aislamiento acústico: Lana de roca/Lámina bituminosa de alta densidad

PRESCRIPCIONES TÉCNICAS

Función	Producto	Descripción	Propiedad	Valor
Aislamiento acústico antiresonante	M.A.D.® 4	Lámina bituminosa de alta densidad.	ΔR_A entre elementos rígidos	4 dBA
Aislamiento acústico absorbente a medias y altas frecuencias.	ROCDAN® Paredes	Panel desnudo de lana de roca.	R_A	40 - 61 dBA

Nota: Esta ficha está incluida dentro de un sistema acústico de caja dentro de caja. Ver cuadro.

UNIDAD DE OBRA

Aislamiento acústico de divisoria de doble tabique de yeso laminado formado por:

Placa de yeso laminado de 12,5 fijada a la estructura mediante tornillos rosca-chapa y sellada; Membrana Acústica de 4 mm de espesor M.A.D.® 4 grapada a la primera placa; fijación a la estructura de la segunda placa de yeso laminado de 12,5 mm de espesor mediante tornillos rosca-chapa; colocación de material absorbente en su interior a base de lana de roca de 70 kg/m³ de densidad, ROCDAN® Paredes; placa de yeso laminado de 15 mm de espesor fijado con tornillo rosca-chapa a la 1ª estructura; separada al menos 1 cm de

la placa de yeso laminado de 15 mm, colocación de la segunda estructura; colocación de material absorbente en su interior a base de lana de roca de 70 kg/m³ de densidad, ROCDAN® Paredes; fijación placa de yeso laminado de 12,5 mm fijada a la estructura mediante tornillos rosca-chapa y sellada; Membrana Acústica de 4 mm de espesor M.A.D.® 4 grapada a la primera placa; fijación a la estructura de la segunda placa de yeso laminado de 12,5 mm de espesor mediante tornillos rosca-chapa, totalmente sellado e instalado, listo para recibir el acabado.

GRÁFICA

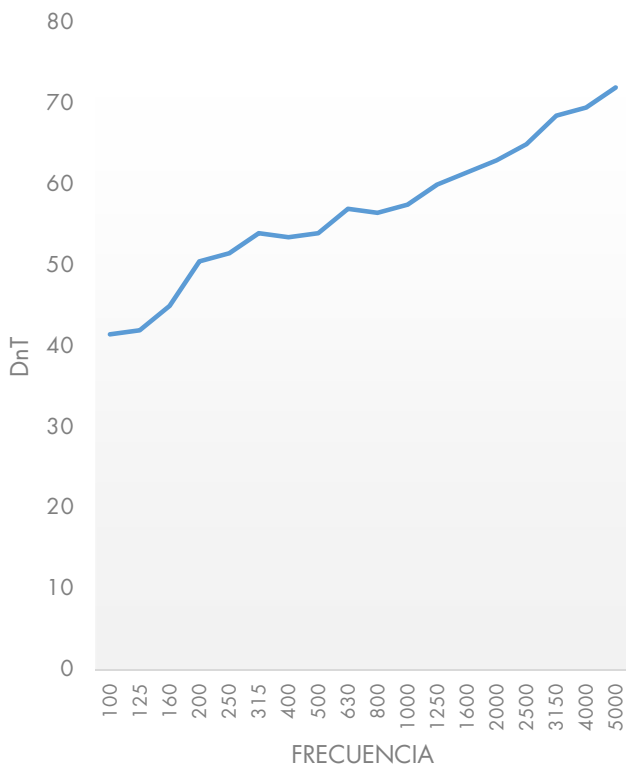

DETALLES CONSTRUCTIVOS

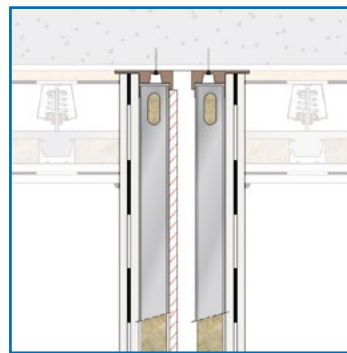

Encuentro de divisoria con techo

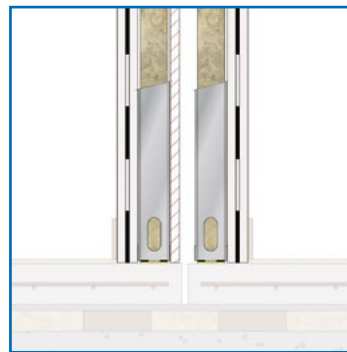

Encuentro de divisoria con suelo

DIVISORIA DE ALTAS PRESTACIONES

Aislamiento acústico: Lámina bituminosa de alta densidad/Polietileno reticulado con membrana acústica y lana de roca



DIV4

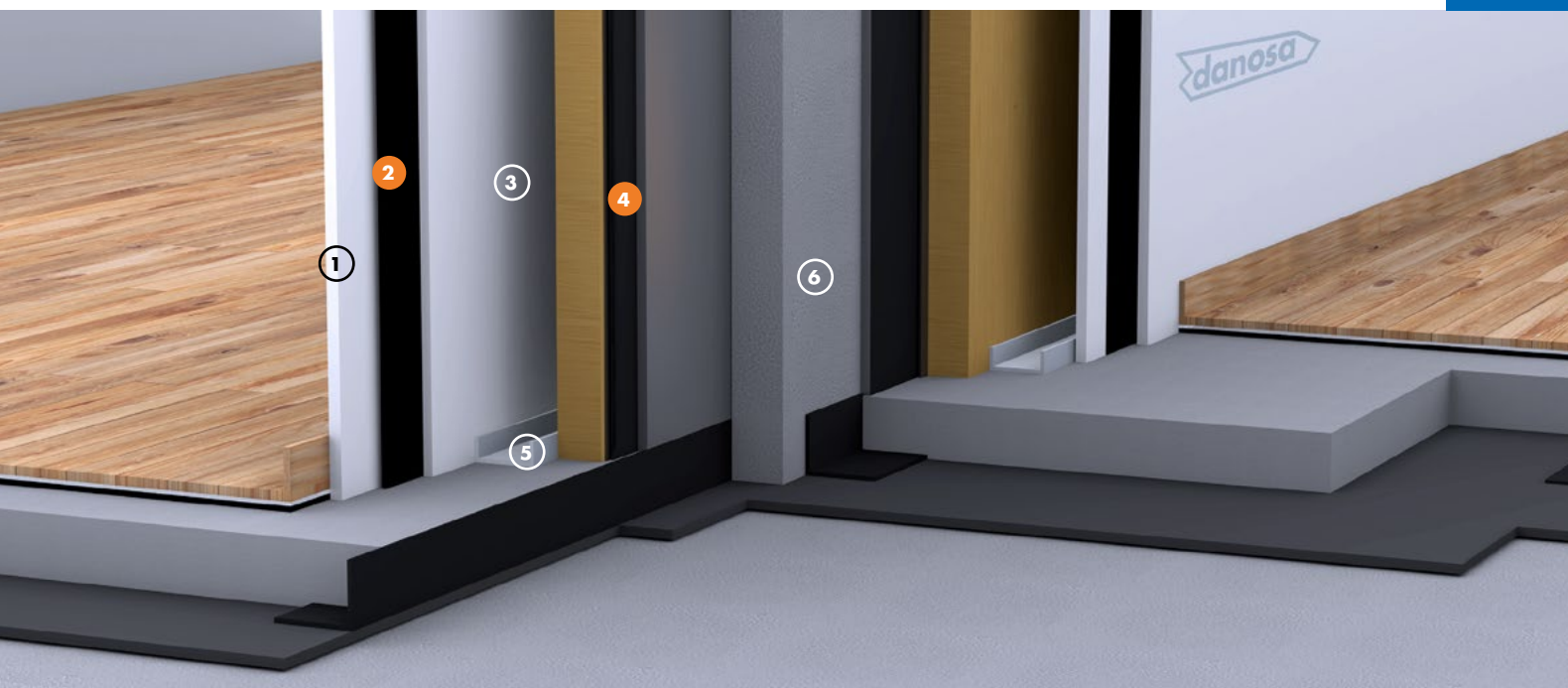

PROTECCIÓN FRENTE AL RUIDO
M.A.D.®

PROTECCIÓN FRENTE AL RUIDO
SONODAN® PLUS

VENTAJAS

- Consigue un alto rendimiento entre salas que permite realizar diferentes actividades sin ninguna interferencia entre ellas.
- Desplaza las frecuencias de resonancia del sistema hacía frecuencias menos audibles.
- La membrana acústica mejora el aislamiento a bajas frecuencias del sistema de yeso laminado.
- Absorbente a bajas, medias y altas frecuencias.
- Mejora el comportamiento acústico del sistema a ruidos impulsivos.
- El sistema garantiza la total estanqueidad a cajeados e instalaciones.
- Sistema ligero de buena planimetría, de menor espesor y mayor rapidez de ejecución.

APLICACIÓN

- Estudios de grabación musical

LEYENDA

Divisoria:

- ① Placa de yeso laminado de 12,5 mm
- ② Aislamiento acústico Membrana Acústica Danosa M.A.D.® 6
- ③ Placa de yeso laminado de 12,5 mm
- ④ Aislamiento acústico SONODAN® PLUS Autoadhesivo
- ⑤ Estructura de yeso laminado
- ⑥ Tabique hueco doble enlucido

DIVISORIA DE ALTAS PRESTACIONES

Aislamiento acústico: Lámina bituminosa de alta densidad/Polietileno reticulado con membrana acústica y lana de roca



PRESCRIPCIONES TÉCNICAS

Función	Producto	Descripción	Propiedad	Valor
Aislamiento acústico antiresonante	M.A.D.® 6	Lámina bituminosa de alta densidad.	ΔR_A entre elementos rígidos	6 dBA
Aislamiento acústico a ruido impulsivo de bajas, medias y altas frecuencias.	SONODAN® PLUS Autoadhesivo	Panel compuesto por una primera capa de polietileno reticulado y membrana de alta densidad y una segunda capa de membrana de alta densidad y lana mineral.	R_A	52 - 65 dBA

Nota: Esta ficha está incluida dentro de un sistema acústico de caja dentro de caja. Ver cuadro.

UNIDAD DE OBRA

Aislamiento acústico de divisoria para altas prestaciones formado por:

Tabique cerámico de hueco doble enlucido por ambas caras con 1,5 cm de yeso; trasdosado a ambos lados de tabique compuesto por aislamiento multicapa para bajas, medias y altas frecuencias de 40 mm de espesor, SONODAN® PLUS AUTOADHESIVO; estructura de yeso laminado de 50 mm,

colocación de placa de yeso laminado de 12,5 mm fijada a la estructura mediante tornillos rosca-chapa y sellada; Membrana Acústica Danosa de 5,6 mm de espesor, M.A.D.® 6 grapada a la primera placa; fijación a la estructura de la segunda placa de yeso laminado de 12,5 mm de espesor mediante tornillos rosca-chapa, totalmente sellado e instalado, listo para recibir el acabado.

GRÁFICA

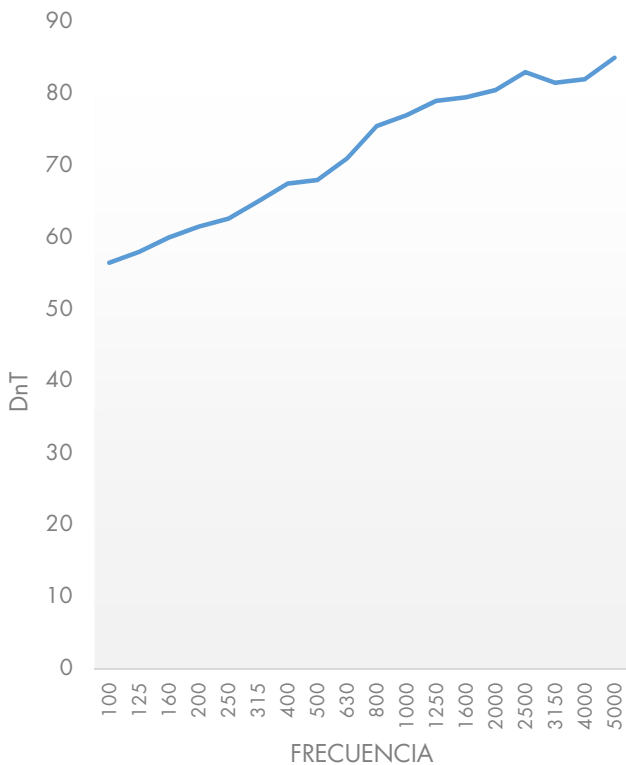

DETALLES CONSTRUCTIVOS

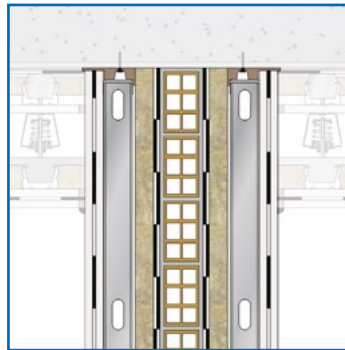

Encuentro de divisoria con techo

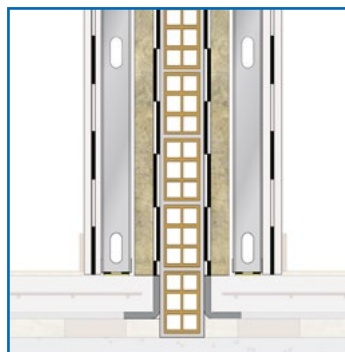

Encuentro de divisoria con suelo

DIVISORIA EDIFICACIÓN ENTRE LOCALES RUIDOSOS RESISTENTE AL FUEGO

Aislamiento acústico: Lana de roca/Lámina bituminosa de alta densidad



DIV5

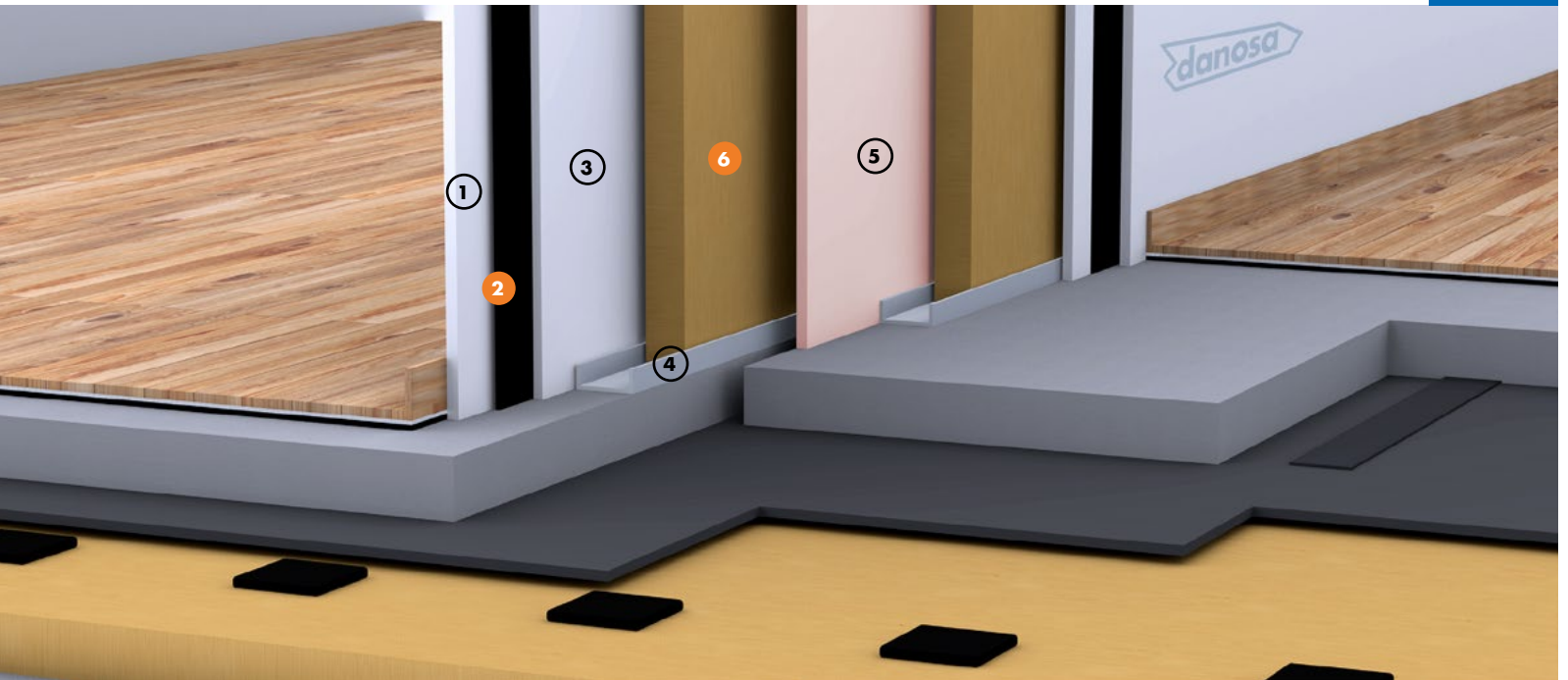

PROTECCIÓN FRENTE AL RUIDO
M.A.D.®

PROTECCIÓN FRENTE AL RUIDO
ROCDAN®

VENTAJAS

- Desplaza las frecuencias de resonancia del sistema hacia frecuencias menos audibles.
- La membrana acústica mejora el aislamiento a bajas frecuencias del sistema de yeso laminado.
- Absorbente a medias y altas frecuencias.
- Resistencia al fuego EI 120.
- La quinta placa asegura la estanqueidad del sistema a cajeados.
- Se puede aumentar su capacidad de aislamiento térmico y acústico aumentando el espesor de la estructura y lana mineral.
- Sistema ligero de buena planimetría, de menor espesor y mayor rapidez de ejecución.

APLICACIÓN

- Cines.
- Auditorios, teatros: edificios centrales.
- Escuelas de música y cabinas de música.

LEYENDA

Divisoria:

- ① Placa de yeso laminado de 12,5 mm
- ② Aislamiento acústico M.A.D.® 6
- ③ Placa de yeso laminado de 12,5 mm
- ④ Estructura de yeso laminado
- ⑤ Placa de yeso laminado de 15 mm, tipo FOC
- ⑥ Aislamiento acústico ROCDAN® Paredes

DIVISORIA EDIFICACIÓN ENTRE LOCALES RUIDOSOS RESISTENTE AL FUEGO



Aislamiento acústico: Lana de roca/Lámina bituminosa de alta densidad

PRESCRIPCIONES TÉCNICAS

Función	Producto	Descripción	Propiedad	Valor
Aislamiento acústico antirresonante	M.A.D.® 6	Lámina bituminosa de alta densidad.	ΔR_A entre elementos rígidos	5 dBA
Aislamiento acústico absorbente a medias y altas frecuencias.	ROCDAN® Paredes	Panel desnudo de lana de roca.	R_A	40 - 61 dBA

Nota: Esta ficha está incluida dentro de un sistema acústico de caja dentro de caja. Ver cuadro.

UNIDAD DE OBRA

Aislamiento acústico de divisoria de doble tabique de yeso laminado resistente al fuego formado por:

Placa de yeso laminado de 12,5 mm fijada a la estructura mediante tornillos rosca-chapa y sellada; Membrana Acústica de 5,6 mm de espesor M.A.D.® 6 grapada a la primera placa; fijación a la estructura de la segunda placa de yeso laminado de 12,5 mm de espesor mediante tornillos rosca-chapa; colocación de material absorbente en su interior a base de lana de roca de 70 kg/m³ de densidad, ROCDAN® Paredes; placa de yeso laminado tipo FOC de 15 mm de espesor fijado con tornillo rosca-chapa a la 1ª estructura; separada

al menos 1 cm de la placa de yeso laminado tipo FOC de 15 mm, colocación de la segunda estructura; colocación de material absorbente en su interior a base de lana de roca de 70 kg/m³ de densidad, ROCDAN® Paredes; fijación placa de yeso laminado de 12,5 mm fijada a la estructura mediante tornillos rosca-chapa y sellada; Membrana Acústica de 5,6 mm de espesor M.A.D.® 6 grapada a la primera placa; fijación a la estructura de la segunda placa de yeso laminado de 12,5 mm de espesor mediante tornillos rosca-chapa, totalmente sellado e instalado, listo para recibir el acabado.

GRÁFICA

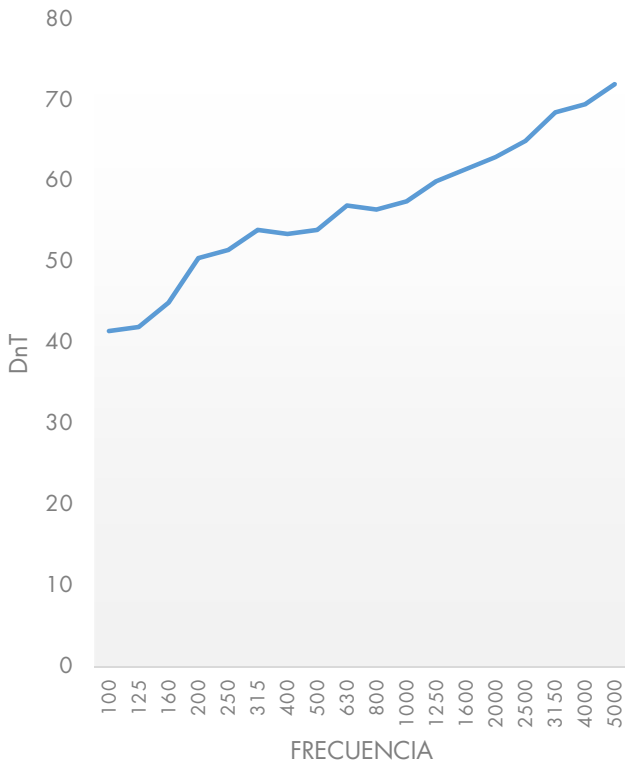

DETALLES CONSTRUCTIVOS

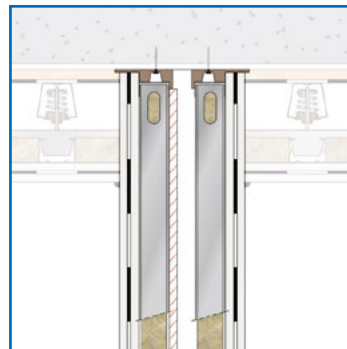

Encuentro de divisoria con techo

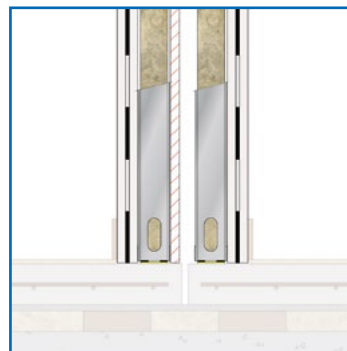

Encuentro de divisoria con suelo

FORJADO DE MADERA DE ALTAS PRESTACIONES

Aislamiento acústico: Lana de roca/Polietileno reticulado



FORT

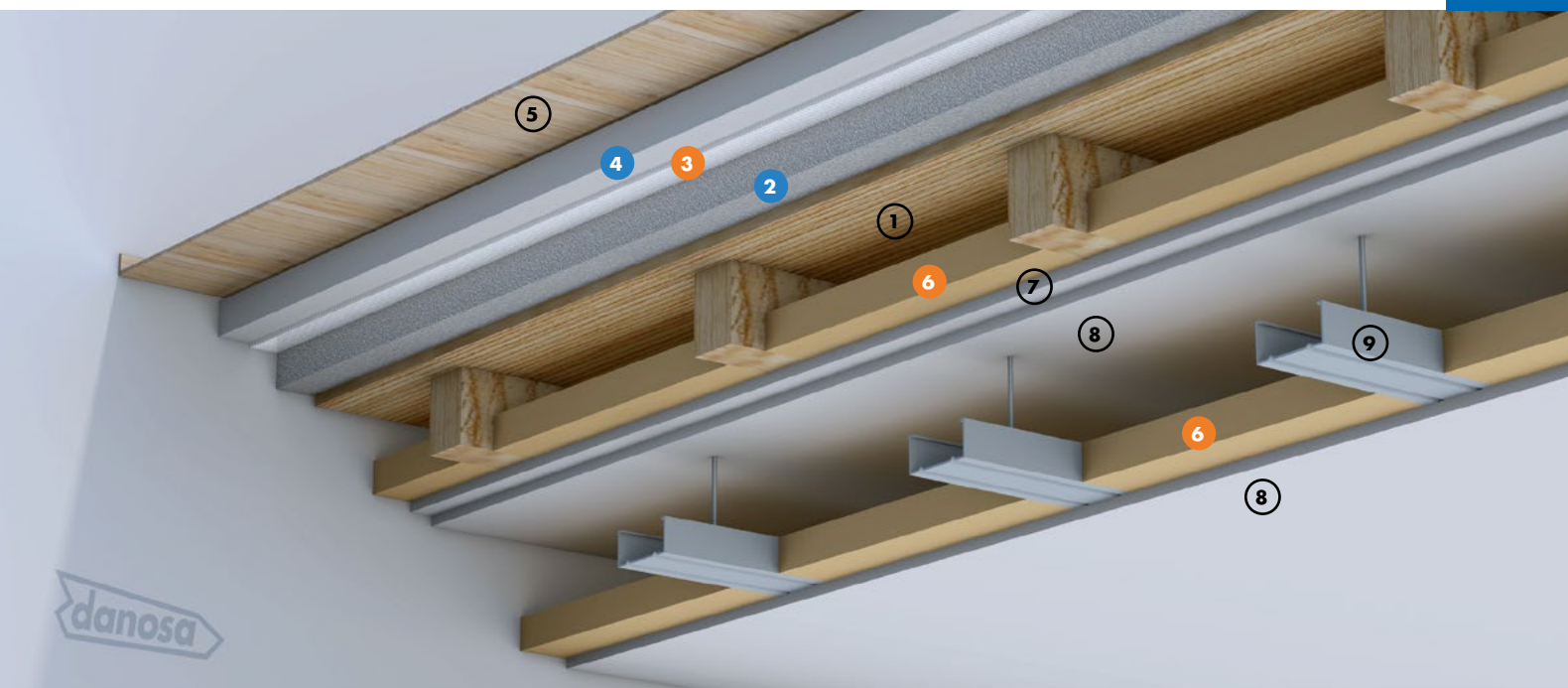

PROTECCIÓN FRENTE AL RUIDO IMPACTODAN®

PROTECCIÓN FRENTE AL RUIDO ROCDAN®

VENTAJAS

- Aislamiento a ruido aéreo D_nT_w entre 58 y 62 dB.
- Aislamiento a ruido de impacto $L'nT_w$ entre 48 y 39 dB.
- Las placas tipo foc cumplen con los requerimientos de resistencia al fuego.
- El techo suspendido permite el paso de instalaciones sin menoscabo del aislamiento acústico.
- Durabilidad en el tiempo.
- Resistencia a la compresión.
- Compatible con instalaciones por el suelo siendo innecesario echar una capa de relleno.
- No necesita una capa de protección a la humedad.

APLICACIÓN

- Rehabilitación de edificios residenciales vivienda con estructura de madera.
- Rehabilitación de edificios públicos como hoteles.
- Rehabilitación de bajos comerciales en edificios de madera.

LEYENDA

Suelo:

- ① Forjado de madera
- ② Mortero ARGOSEC® M-25 Élite aligerado con arlita
- ③ Aislamiento acústico IMPACTODAN® 5
- ④ Mortero autonivelante ARGONIV® 420 Élite CT C40 F11
- ⑤ Acabado

Techo flotante:

- ⑥ Aislamiento acústico ROCDAN® Paredes
- ⑦ Doble placa de yeso laminado de 15 mm tipo FOC
- ⑧ Placa de yeso laminado de 15 mm
- ⑨ Estructura de yeso laminado



PRESCRIPCIONES TÉCNICAS

Función	Producto	Descripción	Propiedad	Valor
Adhesivo cementoso	ARGOSEC® M-25 Élite	Enfoscados estructurales proyectados de baja retracción.	Rendimiento	120 kg/m ²
Aislamiento acústico a ruido de impacto	IMPACTODAN® 5	Lámina de polietileno químicamente reticulado y espumado	ΔL_w	19 dB
			ΔR_A	4-8 dBA (según espesor del mortero)
Recrecido	ARGONIV® 420 Élite*	Mortero autonivelante de secado rápido.	Rendimiento	72 kg/m ²
Aislamiento acústico absorbente a medias y altas frecuencias	ROCDAN® Paredes	Panel de lana mineral desnudo de 40 mm	ΔR_A	15 dB

Nota: Esta ficha está incluida dentro de un sistema acústico de caja dentro de caja. Ver cuadro.

* Este producto precisa de una capacitación mínima para ejecutar las partidas de obra correctamente. Consulte al Dpto. Técnico de Danosa.

UNIDAD DE OBRA

Aislamiento acústico sobre forjado de madera, formado por: Mortero ARGOSEC® M-25 Élite de espesor 60 mm aligerado con arlita sobre el tablero base de madera de 4 cm y 2 cm de mortero de regularización, lámina de polietileno reticulado certificada mediante D.I.T 439 R/16, IMPACTODAN® 5; mortero autonivelante ARGONIV® 420 Élite CT C40 F11 de

al menos 40 mm de espesor, incluso parte proporcional de bandas de solape y perimetral, listo para recibir el acabado.

Doble placa de yeso laminado tipo FOC para resistencia al fuego de 60 min, con lana mineral de 70 kg/m³ de densidad y 40 mm de espesor, ROCDAN® Paredes entre maderos, y techo decorativo para llevar las instalaciones.

GRÁFICA

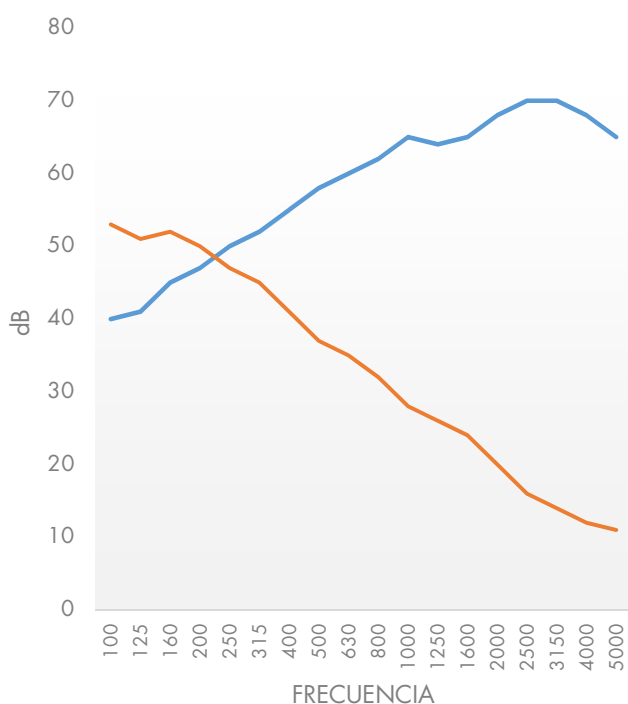

— Ruido aéreo — Ruido de impacto

DETALLES CONSTRUCTIVOS

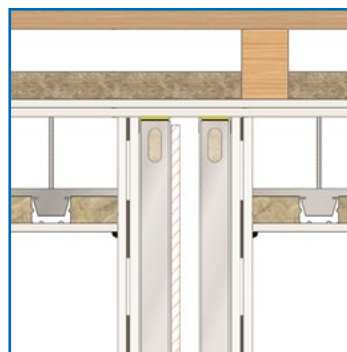

Encuentro de forjado con divisoria (parte superior)

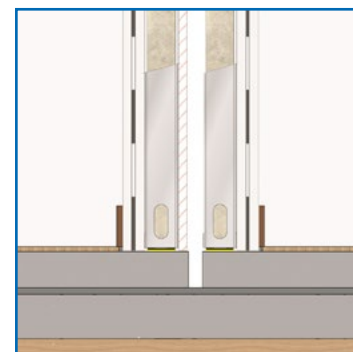

Encuentro de forjado con divisoria (parte inferior)

REV04-04/2021

TRASDOSADO PARA LOCALES DE EMISIÓN 85-90 dB



Aislamiento acústico: Lana de roca/Lámina bituminosa de alta densidad

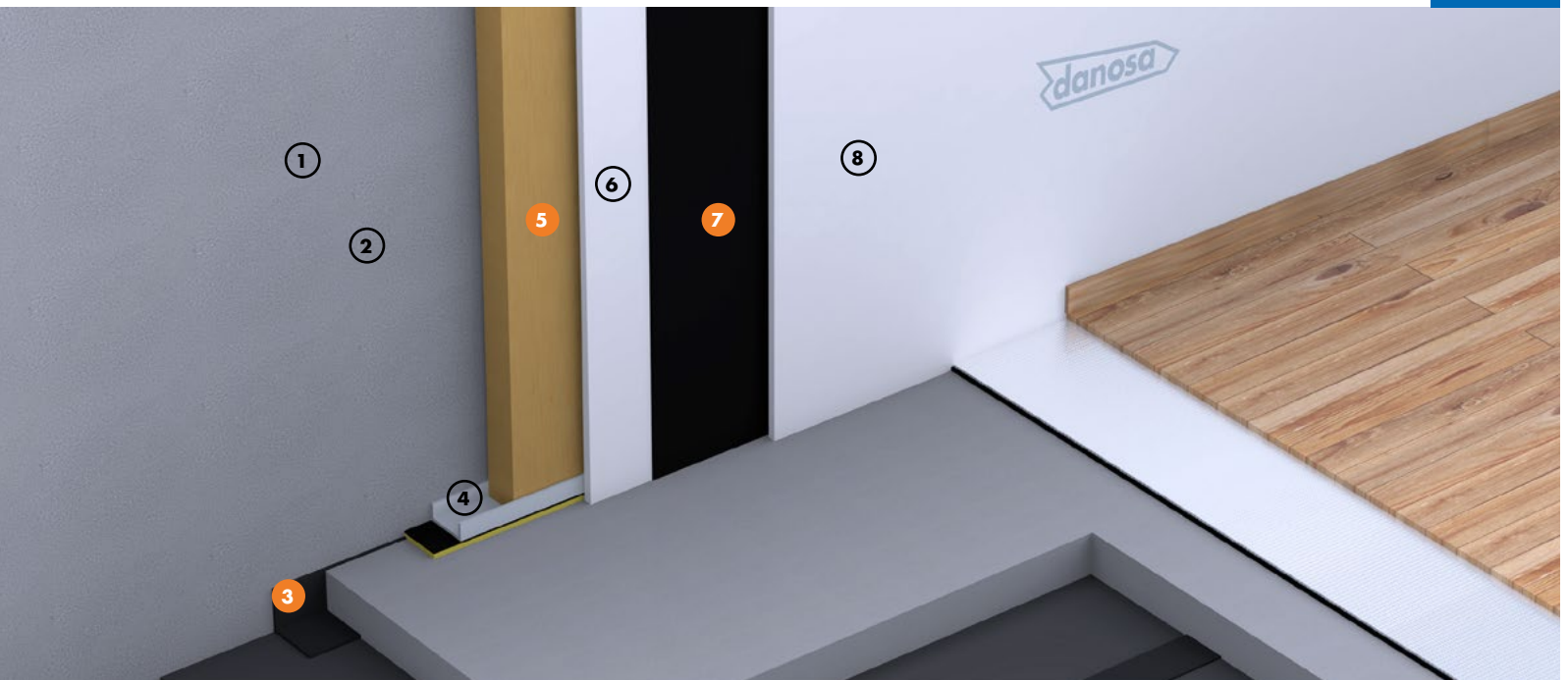

PROTECCIÓN FRENTE AL RUIDO
Desolidarizador perimetral

PROTECCIÓN FRENTE AL RUIDO
ROCDAN®

PROTECCIÓN FRENTE AL RUIDO
M.A.D.®

VENTAJAS

- Cumple in situ con los requerimientos de Ordenanzas Municipales para locales que requieran un $R'_{A,tr} > 60$ dBA, dando el aislamiento suficiente para cumplir los niveles de inmisión en zonas comunes o al exterior.
- El enfoscado asegura la impermeabilidad del muro y su estanqueidad acústica.
- Absorbente a medias y altas frecuencias.
- La membrana acústica desplaza las frecuencias de resonancia del sistema hacia frecuencias menos audibles.
- La membrana acústica mejora el aislamiento a bajas frecuencias del sistema de yeso laminado.
- Se puede aumentar su capacidad de aislamiento térmico y acústico aumentando el espesor de la estructura y lana mineral.
- Sistema ligero de buena planimetría, de menor espesor y mayor rapidez de ejecución.

APLICACIÓN

- Locales de horario diurno: cafeterías, restaurantes, bares.
- Locales de pública concurrencia: auditorios, cines.
- Bajos comerciales: talleres, obradores.
- Discotecas en edificios aislados.

LEYENDA

Trasdosado:

- ① Cerramiento de fachada
- ② Enlucido o enfoscado de 1,5 cm
- ③ Aislamiento acústico Desolidarizador Perimetral
- ④ Estructura de yeso laminado
- ⑤ Aislamiento acústico ROCDAN® Paredes
- ⑥ Placa de yeso laminado de 12,5 mm
- ⑦ Aislamiento acústico Membrana Acústica Danosa M.A.D.® 4
- ⑧ Placa de yeso laminado de 12,5 mm

TRASDOSADO PARA LOCALES DE EMISIÓN 85-90 dB



Aislamiento acústico: Lana de roca/Lámina bituminosa de alta densidad

PRESCRIPCIONES TÉCNICAS

Función	Producto	Descripción	Propiedad	Valor
Aislamiento acústico antiresonante	M.A.D.® 4	Lámina bituminosa de alta densidad.	ΔR_A entre elementos rígidos	4 dBA
Aislamiento termo-acústico absorbente a medias y altas frecuencias	ROCDAN® Paredes	Panel desnudo de lana de roca.	R_A	Entre 40 – 61 dBA

Nota: Esta ficha está incluida dentro de un sistema acústico de caja dentro de caja. Ver cuadro.

UNIDAD DE OBRA

Trasdosado para el aislamiento acústico de locales con emisión entre 85 y 90 dBA y horario diurno formado por:

Estructura de yeso laminado de 50 mm con lana mineral entre los montantes de 70 kg/m³ de densidad y 40 mm de espesor, ROCDAN® Paredes, colocación de placa de yeso laminado de 12,5 mm fijada a la estructura mediante tornillos

rosca-chapa y sellada; Membrana Acústica Danosa de 4 mm de espesor, M.A.D.® 4 grapada a la primera placa; fijación a la estructura de la segunda placa de yeso laminado de 12,5 mm de espesor mediante tornillos rosca-chapa, totalmente sellado e instalado, listo para recibir el acabado.

GRÁFICA

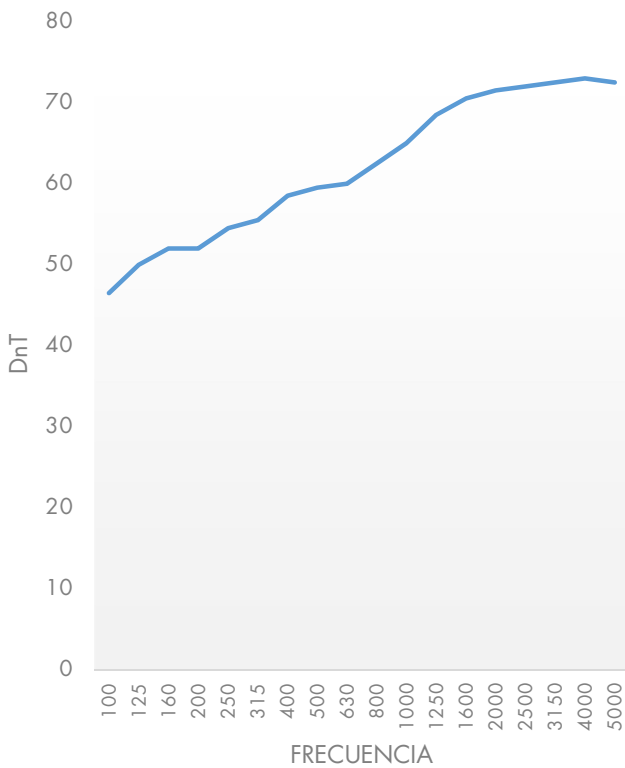

DETALLES CONSTRUCTIVOS

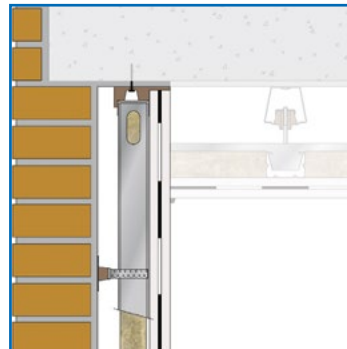

Encuentro de trasdosado con techo

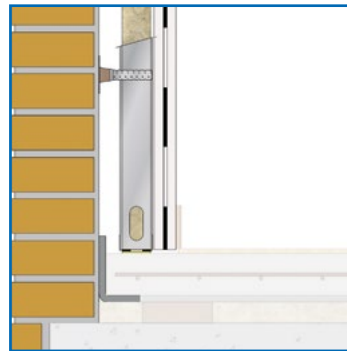

Encuentro de trasdosado con suelo

TRASDOSADO PARA LOCALES DE EMISIÓN 85-90 dBA CON HORARIO NOCTURNO



TRA2

Aislamiento acústico: Membrana acústica de alta densidad con algodón/
Lámina bituminosa de alta densidad/Lana de roca



PROTECCIÓN FRENTE AL RUIDO
ACUSTIDAN®

PROTECCIÓN FRENTE AL RUIDO
M.A.D.®

PROTECCIÓN FRENTE AL RUIDO
ROCDAN®

VENTAJAS

- Cumple in situ con los requerimientos de Ordenanzas Municipales para locales que requieran un $R'_{A,tr} > 63$ dBA, dando el aislamiento suficiente para cumplir los niveles de inmisión en zonas comunes o al exterior.
- El ARGOCOLA® Élite 500 al aplicarse a doble cara asegura la fijación del ACUSTIDAN®, la impermeabilización del muro y su estanqueidad acústica.
- Absorción combinada en cámara a bajas, medias y altas frecuencias.
- Desplaza las frecuencias de resonancia del sistema hacia frecuencias menos audibles.
- La membrana acústica mejora el aislamiento a bajas frecuencias del sistema de yeso laminado.
- Se puede aumentar su capacidad de aislamiento térmico y acústico aumentando el espesor de la lana mineral.
- Sistema ligero de buena planimetría, de menor espesor y mayor rapidez de ejecución.

APLICACIÓN

- Locales de emisión 85-90 dBA de horario nocturno: cervecerías, restaurantes, bares de copas.
- Aula de músicas en colegios.
- Escuelas de música: cabinas individuales instrumentos.
- Discotecas en centros comerciales.

LEYENDA

Trasdosado:

- ① Cerramiento de fachada
- ② Enfoscado con ARGOCOLA® Élite 500
- ③ Aislamiento acústico ACUSTIDAN®
- ④ Estructura de yeso laminado
- ⑤ Aislamiento acústico ROCDAN® Paredes
- ⑥ Placa de yeso laminado de 12,5 mm
- ⑦ Aislamiento acústico Membrana Acústica Danosa M.A.D.® 4
- ⑧ Placa de yeso laminado de 12,5 mm

TRASDOSADO PARA LOCALES DE EMISIÓN 85-90 dB CON HORARIO NOCTURNO



Aislamiento acústico: Membrana acústica de alta densidad con algodón/
Lámina bituminosa de alta densidad/Lana de roca

PRESCRIPCIONES TÉCNICAS

Función	Producto	Descripción	Propiedad	Valor
Aislamiento acústico absorbente a bajas frecuencias	ACUSTIDAN®	Panel multicapa compuesto por manta de algodón y membrana de alta densidad.	$\Delta R_{125\text{Hz}}$	7 dB
Aislamiento acústico antiresonante	M.A.D.® 4	Lámina bituminosa de alta densidad.	ΔR_A entre elementos rígidos	4 dBA
Aislamiento termo-acústico absorbente a medias y altas frecuencias	ROCDAN® Paredes	Panel desnudo de lana de roca.	R_A	Entre 40 – 61 dBA
Sellado del elemento constructivo	ARGOCOLA® Élite 500	Cemento cola para fijación de productos de aislamiento.	ΔR_A	2 dBA

Nota: Esta ficha está incluida dentro de un sistema acústico de caja dentro de caja. Ver cuadro.

UNIDAD DE OBRA

Trasdosado para el aislamiento acústico de locales con emisión entre 85 y 90 dBA y horario nocturno formado por:

Aislamiento bicapa a bajas frecuencias de 20 mm de espesor, ACUSTIDAN® 16/4 pegado a doble cara con ARGOCOLA® Élite 500 y fijado con fijaciones de aislamiento de 40 a la pared enfoscada con ARGOCOLA® Élite 500; estructura de yeso laminado de 50 mm con lana mineral entre los montantes de 70 kg/m³ de densidad y 40 mm de espesor,

ROCDAN® Paredes, colocación de placa de yeso laminado de 12,5 fijada a la estructura mediante tornillos rosca-chapa y sellada; Membrana Acústica Danosa de 4 mm de espesor, M.A.D.® 4 grapada a la primera placa; fijación a la estructura de la segunda placa de yeso laminado de 12,5 mm de espesor mediante tornillos rosca-chapa, totalmente sellado e instalado, listo para recibir el acabado.

GRÁFICA

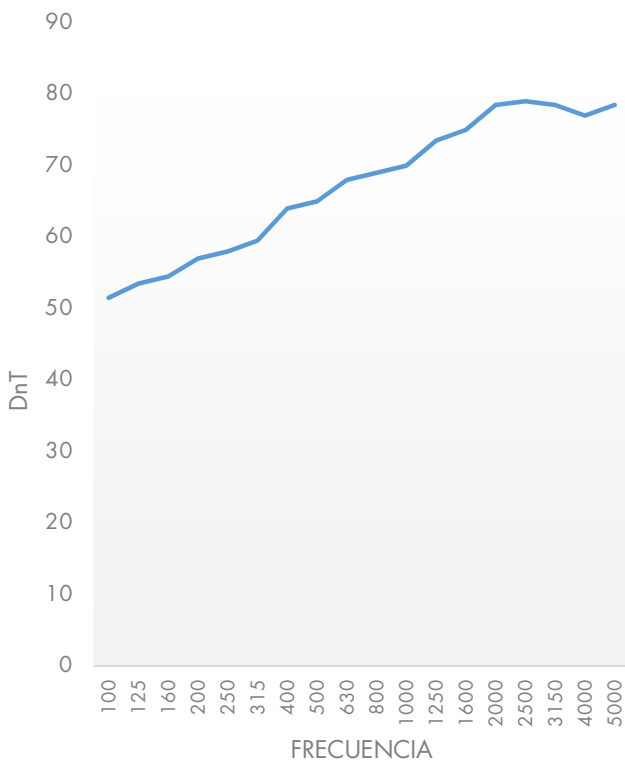

DETALLES CONSTRUCTIVOS

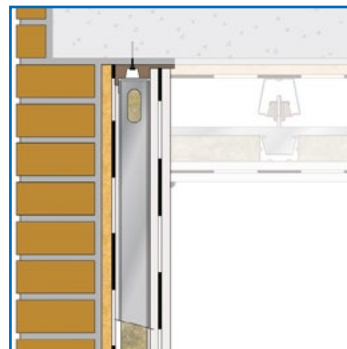

Encuentro de trasdosado con techo

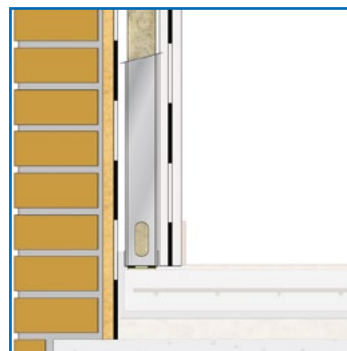

Encuentro de trasdosado con suelo

TRASDOSADO PARA LOCALES DE EMISIÓN > 90 dB CON MÚSICA



TRA3

Aislamiento acústico: Lámina bituminosa de alta densidad/
Polietileno reticulado con membrana acústica y lana de roca

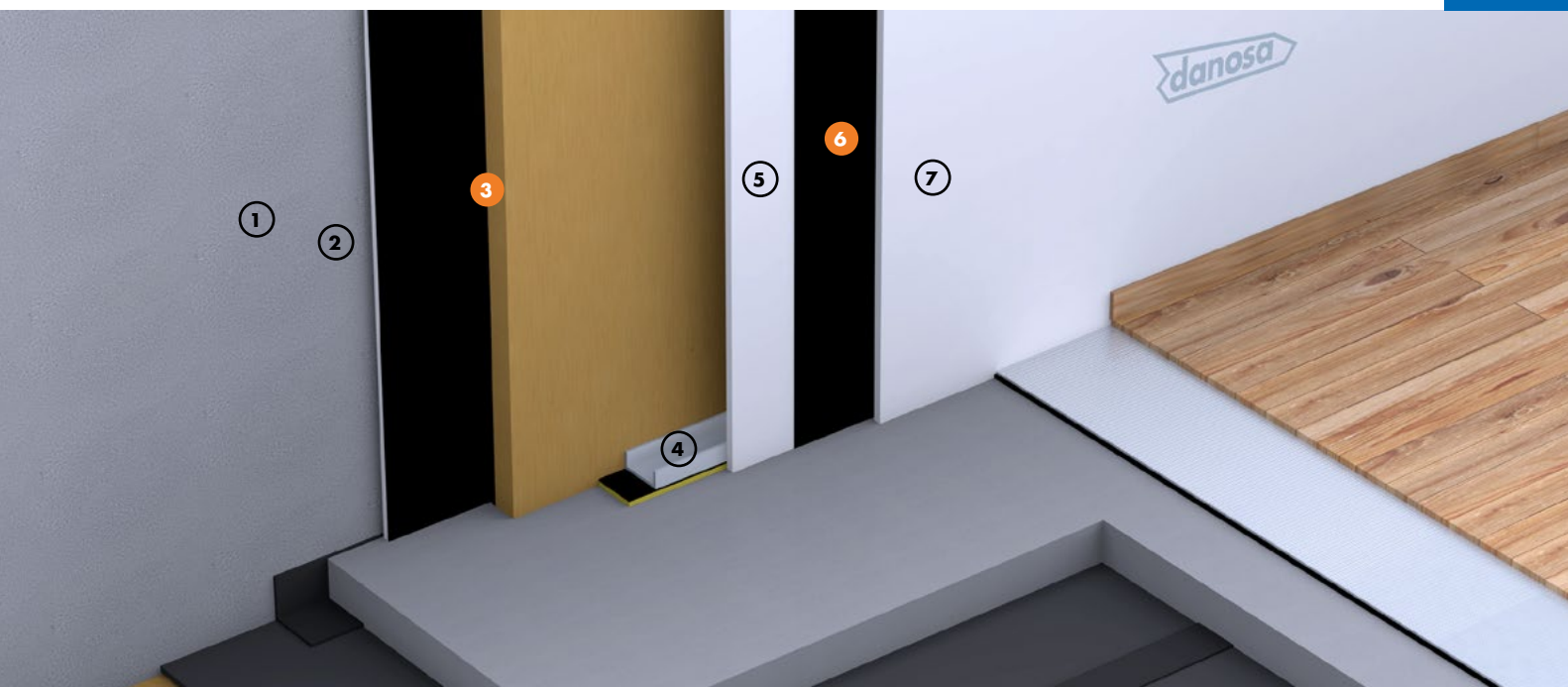

PROTECCIÓN FRENTE AL RUIDO
SONODAN® PLUS

PROTECCIÓN FRENTE AL RUIDO
M.A.D.®

VENTAJAS

- Cumple in situ con los requerimientos de Ordenanzas Municipales para locales que requieran un $R'_{A,tr} > 67$ dBA, dando el aislamiento suficiente para cumplir los niveles de inmisión en zonas comunes o al exterior.
- El enfoscado asegura la impermeabilidad del muro y su estanqueidad acústica.
- Absorción combinada en cámara a bajas, medias y altas frecuencias.
- Aislamiento a ruido impulsivo de baja frecuencia.
- La membrana acústica desplaza las frecuencias de resonancia del sistema hacia frecuencias menos audibles.
- La membrana acústica mejora el aislamiento a bajas frecuencias del sistema de yeso laminado.
- Se puede aumentar su capacidad de aislamiento acústico aumentando el espesor de la cámara.
- Sistema ligero de buena planimetría, de menor espesor y mayor rapidez de ejecución.

APLICACIÓN

- Salas de máquinas en edificios residenciales: hoteles, hospitales, docentes y de oficinas.
- Locales musicales: pubs, karaokes, discotecas, salas de fiesta, salones de boda...
- Estudios de grabación musical.

LEYENDA

Trasdosado:

- ① Cerramiento de fachada
- ② Enlucido o enfoscado de 1,5 cm
- ③ Aislamiento acústico SONODAN® PLUS Autoadhesivo
- ④ Estructura de yeso laminado
- ⑤ Placa de yeso laminado de 12,5 mm
- ⑥ Aislamiento acústico Membrana Acústica Danosa M.A.D.® 4 / M.A.D.® 6*
- ⑦ Placa de yeso laminado de 12,5 mm

* M.A.D.® 6 para niveles de emisión mayores a 105 dB.

TRASDOSADO PARA LOCALES DE EMISIÓN > 90 dB CON MÚSICA



Aislamiento acústico: Lámina bituminosa de alta densidad/
 Polietileno reticulado con membrana acústica y lana de roca

PRESCRIPCIONES TÉCNICAS

Función	Producto	Descripción	Propiedad	Valor
Aislamiento acústico a ruido impulsivo de bajas, medias y altas frecuencias	SONODAN® PLUS Autoadhesivo	Panel compuesto por una primera capa de polietileno reticulado y membrana de alta densidad y una segunda capa de membrana de alta densidad y lana de roca.	R_A	Entre 52-65 dBA
Aislamiento acústico antiresonante	M.A.D.® 4 / M.A.D.® 6	Lámina bituminosa de alta densidad.	ΔR_A entre elementos rígidos	4 dBA / 6 dBA

Nota: Esta ficha está incluida dentro de un sistema acústico de caja dentro de caja. Ver cuadro.

UNIDAD DE OBRA

Trasdosado para el aislamiento acústico de locales musicales con emisión superior a 90 dBA formado por:

Aislamiento multicapa para bajas, medias y altas frecuencias de 40 mm de espesor, SONODAN® PLUS AUTOADHESIVO fijado mecánicamente a la pared enlucida con fijaciones de aislamiento de 40; estructura de yeso laminado de 50 mm, colocación de placa de yeso laminado de 12,5 fijada a la es-

tructura mediante tornillos rosca-chapa y sellada; Membrana Acústica Danosa de 4 mm de espesor, M.A.D® 4 grapada a la primera placa; fijación a la estructura de la segunda placa de yeso laminado de 12,5 mm de espesor mediante tornillos rosca-chapa, totalmente sellado e instalado, listo para recibir el acabado.

GRÁFICA

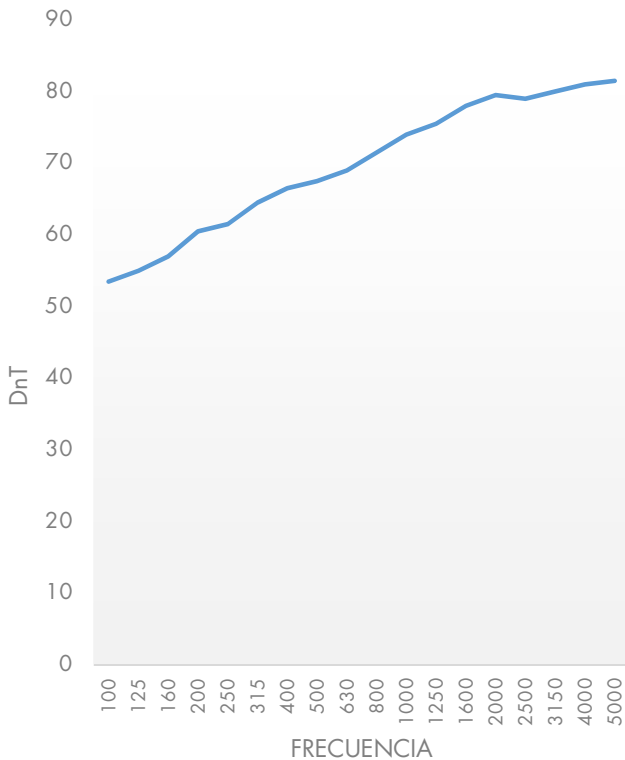

DETALLES CONSTRUCTIVOS

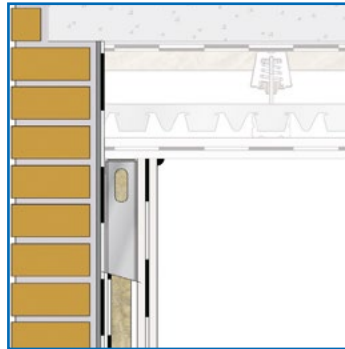

Encuentro de trasdosado con techo

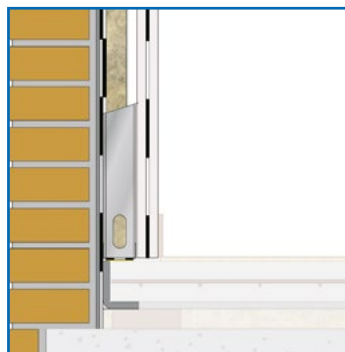

Encuentro de trasdosado con suelo

TECHO FLOTANTE PARA LOCALES CON EMISIÓN ENTRE 80-90 dBA Y HORARIO DIURNO



TEF1

Aislamiento acústico: Lana de roca/Polietileno reticulado con membrana acústica

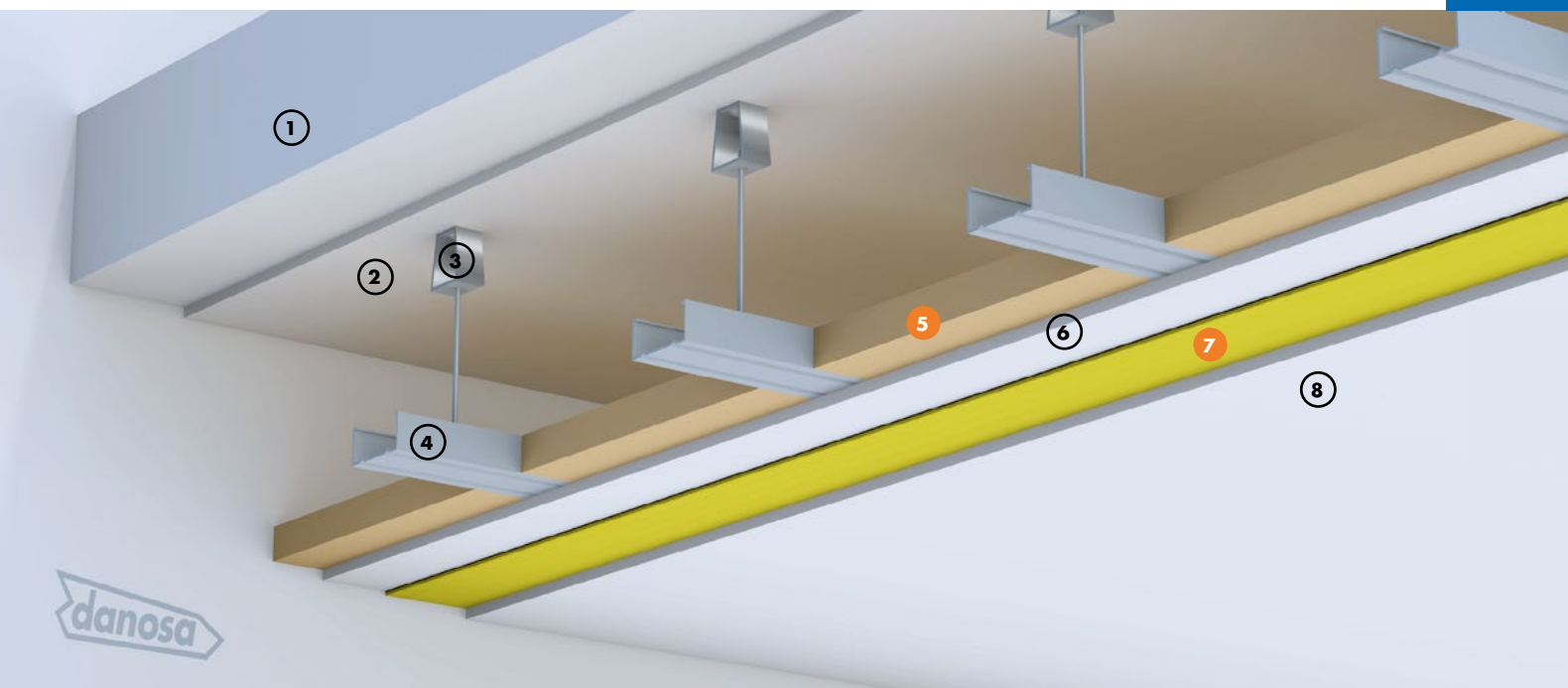

PROTECCIÓN FRENTE AL RUIDO ROCDAN®

PROTECCIÓN FRENTE AL RUIDO FONODAN® 900 / M.A.D.®

VENTAJAS

- Cumple in situ con los requerimientos de Ordenanzas Municipales para locales que requieran un $D_{nTA} > 60$ dBA.
- El enlucido asegura la estanqueidad del sistema.
- Sistema masa-resorte-masa con absorbente a medias y altas frecuencias.
- La membrana acústica entre placas desplaza las frecuencias de resonancia del sistema hacia frecuencias menos audibles.
- Se puede aumentar su capacidad de aislamiento térmico aumentando el espesor de la lana mineral.
- La cámara puede ser la mínima que permita el local.
- El amortiguador evita las excitaciones de medias y altas frecuencias.
- Sistema ligero de buena planimetría y rapidez de ejecución.

APLICACIÓN

- Locales de emisión 80-90 dBA de horario diurno: cafeterías, restaurantes, bares, guarderías.
- Teatros, auditorios, escuelas de música: edificio central y aulas de enseñanza.
- Bajos comerciales: supermercados, imprentas, talleres y obradores.
- Cines.
- Estudios de radio.

LEYENDA

Techo flotante:

- ① Forjado
- ② Enlucido
- ③ Amortiguador de caucho
- ④ Estructura de yeso laminado
- ⑤ Aislamiento acústico ROCDAN® Paredes
- ⑥ Placa de yeso laminado de 12,5 mm
- ⑦ Aislamiento acústico FONODAN® 900 o M.A.D.®
- ⑧ Placa de yeso laminado de 12,5 mm

TECHO FLOTANTE PARA LOCALES CON EMISIÓN ENTRE 80-90 dBA Y HORARIO DIURNO



Aislamiento acústico: Lana de roca/Polietileno reticulado con membrana acústica

PRESCRIPCIONES TÉCNICAS

Función	Producto	Descripción	Propiedad	Valor
Aislamiento acústico antiresonante y amortiguante	FONODAN® 900	Rollo de polietileno reticulado y membrana de alta densidad.	ΔR_A entre elementos rígidos	5 dBA
Aislamiento acústico absorbente a medias y altas frecuencias	ROCDAN® Paredes	Panel desnudo de lana de roca.	R_A	40 - 61 dBA

Nota: Esta ficha está incluida dentro de un sistema acústico de caja dentro de caja. Ver cuadro.

UNIDAD DE OBRA

Techo masa flotante para locales con emisión entre 80 y 90 dBA y horario diurno formado por:

Enlucido del forjado; Amortiguador de caucho, unido a la vigueta con taco de acero para tornillo o varilla de $\varnothing 6$; estructura de doble perfilera de yeso laminado con lana mineral depositada sobre la estructura de 70 kg/m³ de densidad y 40 mm de espesor, ROCDAN® Paredes; colocación de placa

de yeso laminado de 12,5 mm fijada a la estructura mediante tornillos rosca-chapa y sellada; lámina bicapa autoadhesiva, FONODAN® 900 o M.A.D.® 4; fijación a la estructura de la segunda placa de yeso laminado de 12,5 mm de espesor mediante tornillos rosca-chapa, totalmente sellado e instalado, listo para recibir techo decorativo para llevar instalaciones.

GRÁFICA

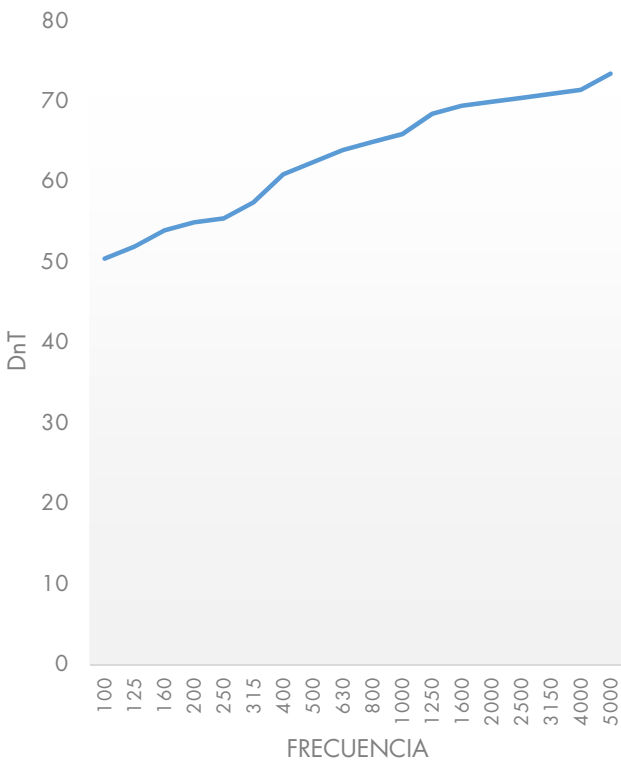

DETALLES CONSTRUCTIVOS

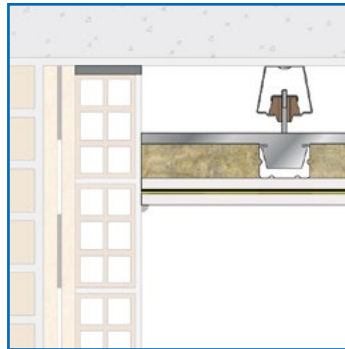

Encuentro de pared con techo

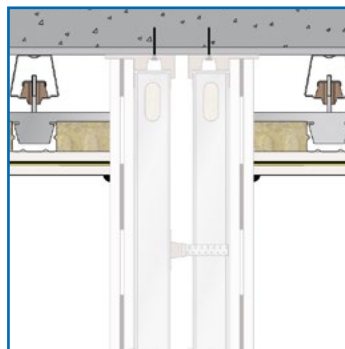

Encuentro de techo con divisoria

TECHO FLOTANTE PARA LOCALES DE EMISIÓN 80-90 dBA CON HORARIO NOCTURNO



TEF2

Aislamiento acústico: Membrana acústica de alta densidad con algodón/
Lámina bituminosa de alta densidad/Lana de roca

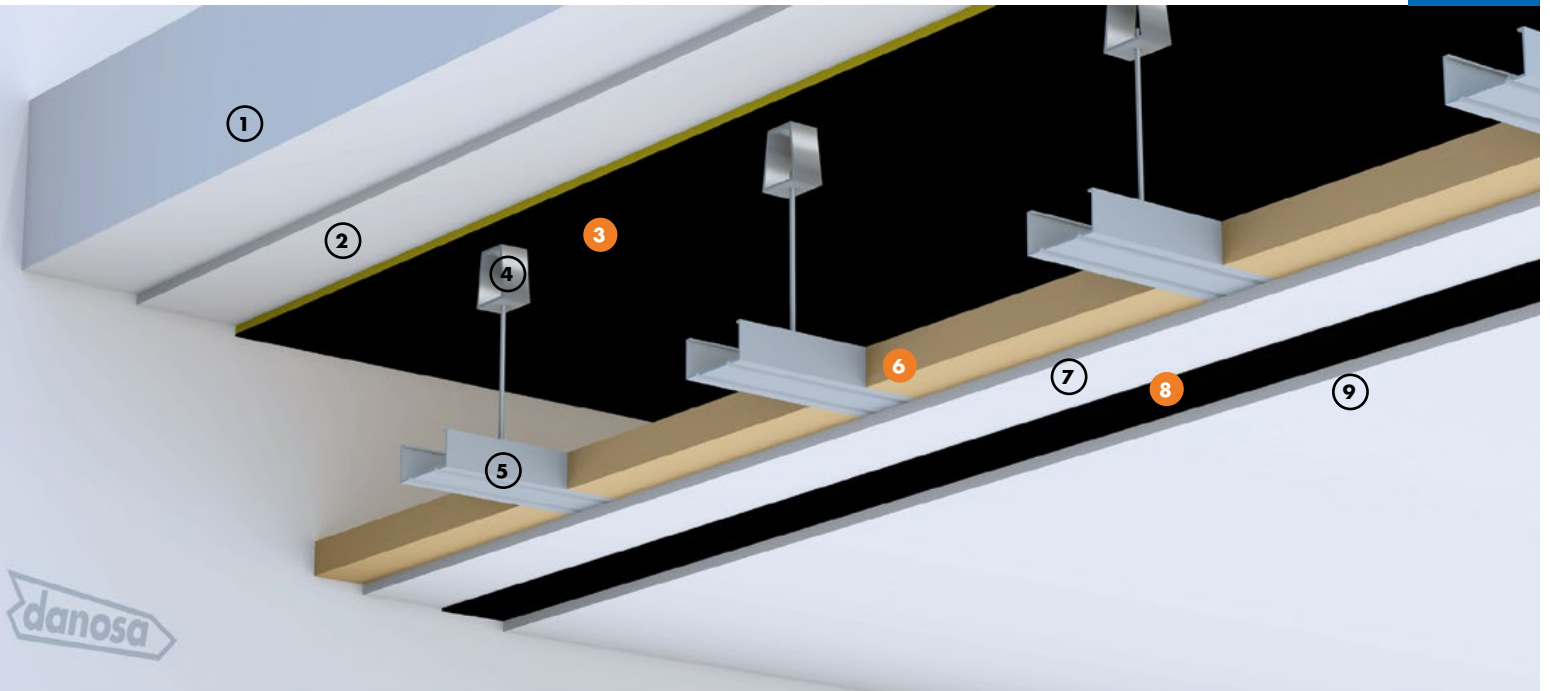

PROTECCIÓN FRENTE AL RUIDO
ACUSTIDAN®

PROTECCIÓN FRENTE AL RUIDO
ROCDAN®

PROTECCIÓN FRENTE AL RUIDO
M.A.D.®

VENTAJAS

- Cumple in situ con los requerimientos de Ordenanzas Municipales para locales que requieran un $D_{nTA} > 65$ dBA.
- Sistema masa-resorte-masa con resonador membrana (absorción a bajas frecuencias) y absorbente a medias y altas frecuencias.
- El ARGOCOLA® Élite 500 al aplicarse a doble cara facilita la fijación del ACUSTIDAN® y su estanqueidad acústica.
- La membrana entre placas desplaza la resonancia del sistema hacia frecuencias menos audibles y mejora la baja frecuencia.
- Se puede aumentar su capacidad de aislamiento térmico aumentando el espesor de la lana mineral.
- La cámara estanca puede ser la mínima que permita el local.
- El amortiguador evita las excitaciones de medias y altas frecuencias.
- Sistema ligero de buena planimetría y rapidez de ejecución.

APLICACIÓN

- Locales de emisión 80-90 dBA de horario nocturno: cervecerías, restaurantes, bares de copas.
- Aulas de música en colegios.
- Escuelas de música: cabinas individuales para instrumentos.
- Discotecas en centros comerciales.

LEYENDA

Techo flotante:

- ① Forjado
- ② Enfoscado con ARGOCOLA® Élite 500
- ③ Aislamiento acústico ACUSTIDAN®
- ④ Amortiguador de caucho
- ⑤ Estructura de yeso laminado
- ⑥ Aislamiento acústico ROCDAN® Paredes
- ⑦ Placa de yeso laminado de 12,5 mm
- ⑧ Aislamiento acústico Membrana Acústica Danosa M.A.D.® 4
- ⑨ Placa de yeso laminado de 12,5 mm

TECHO FLOTANTE PARA LOCALES CON EMISIÓN ENTRE 80-90 dBA Y HORARIO NOCTURNO



Aislamiento acústico: Membrana acústica de alta densidad con algodón/
Lámina bituminosa de alta densidad/Lana de roca

PRESCRIPCIONES TÉCNICAS

Función	Producto	Descripción	Propiedad	Valor
Aislamiento acústico antiresonante	M.A.D.® 4	Lámina bituminosa de alta densidad.	ΔR_A entre elementos rígidos	4 dBA
Aislamiento acústico absorbente a bajas frecuencias.	ACUSTIDAN®	Panel multicapa compuesto por manta de algodón y membrana de alta densidad.	$\Delta R_{125\text{Hz}}$	7 dB
Aislamiento acústico absorbente a medias y altas frecuencias	ROCDAN® Paredes	Panel desnudo de lana mineral.	R_A	40 - 61 dBA
Sellado del elemento constructivo	ARGOCOLA® Élite 500	Cemento cola para fijación de productos de aislamiento.	ΔR_A	2 dBA

Nota: Esta ficha está incluida dentro de un sistema acústico de caja dentro de caja. Ver cuadro.

UNIDAD DE OBRA

Techo masa flotante para locales con emisión entre 80 y 90 dBA y horario nocturno formado por:

Forjado enfoscado con ARGOCOLA® Élite 500; absorción a bajas frecuencias mediante resonador membrana bicapa, ACUSTIDAN® pegado con fina capa de ARGOCOLA® Élite500 y fijado mecánicamente con fijaciones de aislamiento de 40; Amortiguador de caucho unido a la vigueta con taco de acero para tornillo o varilla de $\varnothing 6$; estructura de doble perfilería de yeso laminado con lana mineral depositada sobre la estructura

de 70 kg/m^3 de densidad y 40 mm de espesor, ROCDAN® Paredes; colocación de placa de yeso laminado de 12,5 mm fijada a la estructura mediante tornillos rosca-chapa y sellada; Membrana acústica Danosa M.A.D.® 4 de 4 mm de espesor fijada a la placa mediante grapas; fijación a la estructura de la segunda placa de yeso laminado de 12,5 mm de espesor mediante tornillos rosca-chapa, totalmente sellado e instalado, listo para recibir techo decorativo para llevar instalaciones.

GRÁFICA

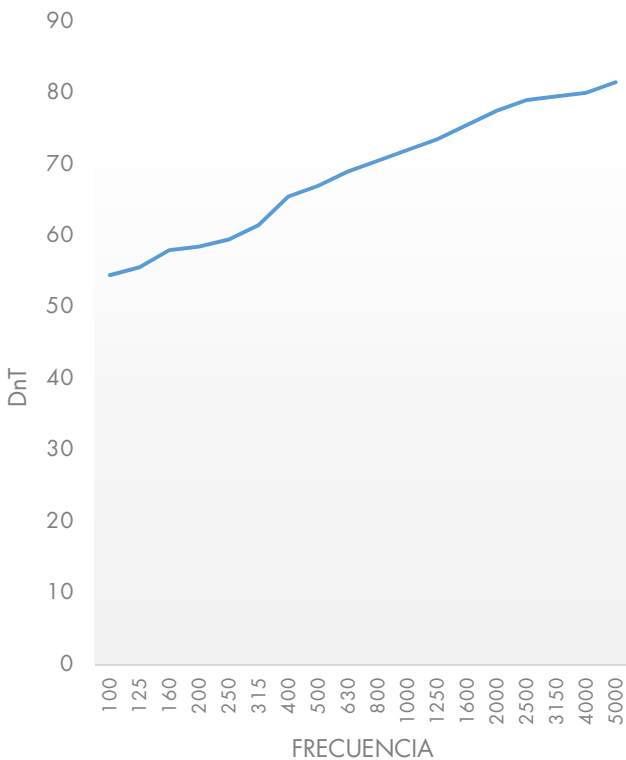

DETALLES CONSTRUCTIVOS

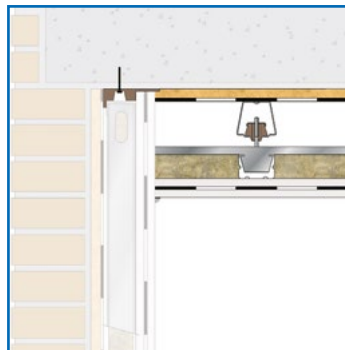

Encuentro de techo con trasdosado

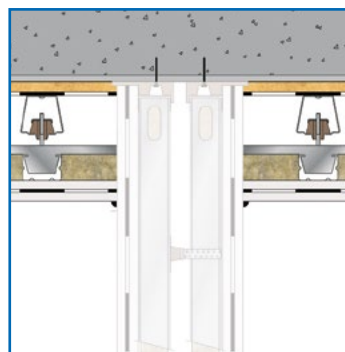

Encuentro de techo con divisoria

TECHO FLOTANTE PARA LOCALES CON EMISIÓN > 90 dBA CON MÚSICA



TEF3

Aislamiento acústico: Lámina bituminosa de alta densidad/
Polietileno reticulado con membrana acústica y lana de roca

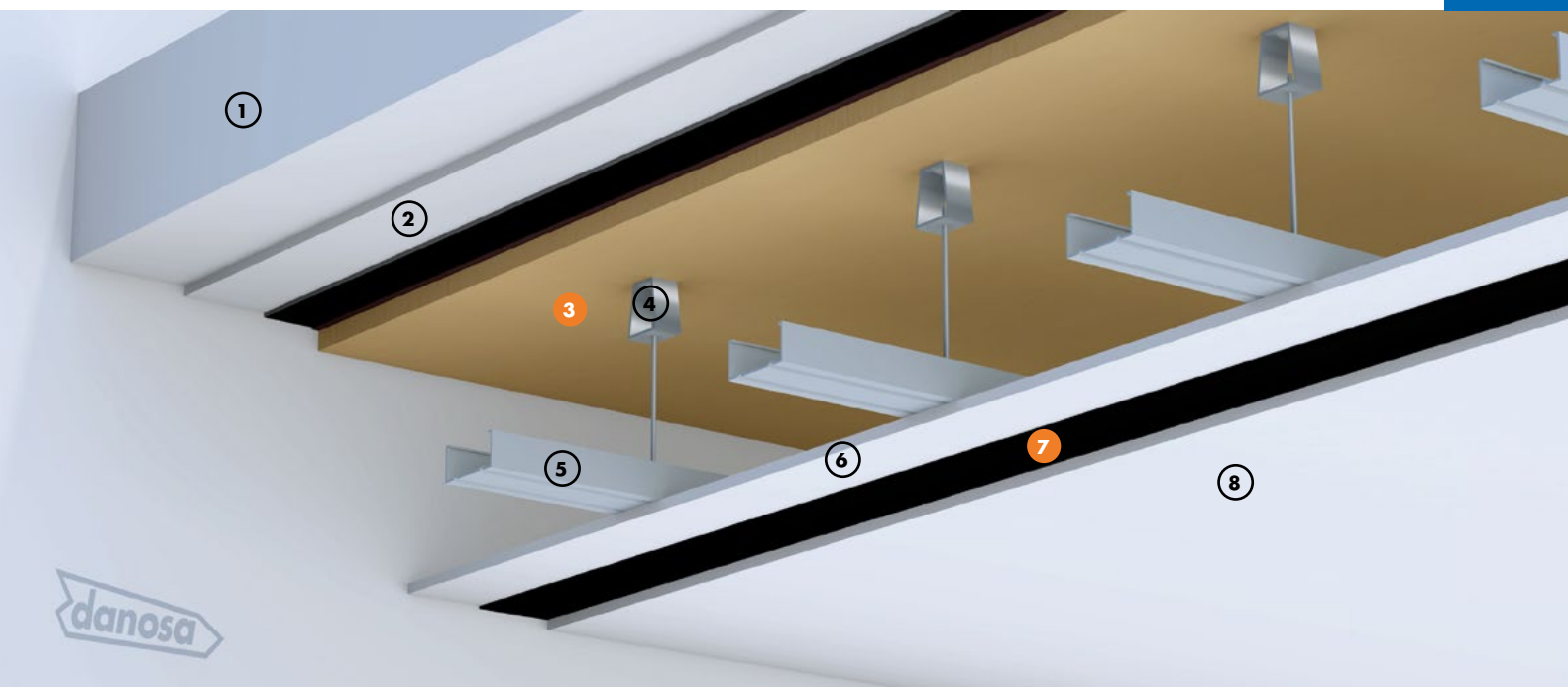

PROTECCIÓN FRENTE AL RUIDO
SONODAN® PLUS

PROTECCIÓN FRENTE AL RUIDO
M.A.D.®

VENTAJAS

- Cumple in situ con los requerimientos de Ordenanzas Municipales para locales que requieran un $D_{nTA} > 70$ dBA.
- Sistema masa-resorte-masa con absorción a bajas, medias y altas frecuencias.
- El material en cámara amortigua ruidos impulsivos de bajas frecuencias.
- El enlucido asegura la estanqueidad del forjado.
- La membrana entre placas desplaza las frecuencias de resonancia del sistema hacia frecuencias menos audibles y mejora el aislamiento a bajas frecuencias.
- Se puede aumentar su capacidad de aislamiento térmico introduciendo lana mineral.
- La cámara estanca puede ser la mínima que permita el local.
- El amortiguador evita las excitaciones de bajas, medias y altas frecuencias.
- Sistema ligero de buena planimetría y rapidez de ejecución.

APLICACIÓN

- Locales de emisión 90-100 dBA de horario nocturno: locales musicales, pubs, karaokes, salones de boda...

LEYENDA

Techo flotante:

- ① Forjado
- ② Enlucido
- ③ Aislamiento acústico SONODAN® PLUS Autoadhesivo
- ④ Amortiguador de acero
- ⑤ Estructura de yeso laminado
- ⑥ Placa de yeso laminado de 12,5 mm
- ⑦ Aislamiento acústico Membrana Acústica Danosa M.A.D.® 4
- ⑧ Placa de yeso laminado de 12,5 mm

TECHO FLOTANTE PARA LOCALES CON EMISIÓN > 90 dBA CON MÚSICA



Aislamiento acústico: Lámina bituminosa de alta densidad/
Polietileno reticulado con membrana acústica y lana de roca

PRESCRIPCIONES TÉCNICAS

Función	Producto	Descripción	Propiedad	Valor
Aislamiento acústico antiresonante	M.A.D.® 4	Lámina bituminosa de alta densidad.	ΔR_A entre elementos rígidos	4 dBA
Aislamiento acústico a ruido impulsivo de bajas, medias y altas frecuencias	SONODAN® PLUS Autoadhesivo	Panel compuesto por una primera capa de polietileno reticulado y membrana de alta densidad y una segunda capa de membrana de alta densidad y lana mineral.	R_A	52 - 65 dB

Nota: Esta ficha está incluida dentro de un sistema acústico de caja dentro de caja. Ver cuadro.

UNIDAD DE OBRA

Techo masa flotante para el aislamiento acústico de locales musicales con emisión superior a 90 dBA formado por:

Enlucido del forjado; Aislamiento multicapa para bajas, medias y altas frecuencias de 40 mm de espesor, SONODAN® PLUS AUTOADHESIVO fijado mecánicamente con fijaciones de aislamiento de 40; Amortiguador de acero unido a la vigueta con taco de acero para tornillo o varilla de \varnothing 6; estructura de doble perfilaría de yeso laminado con lana mineral

depositada sobre la estructura de 70 kg/m³ de densidad y 40 mm de espesor, ROCDAN® Paredes; colocación de placa de yeso laminado de 12,5 mm fijada a la estructura mediante tornillos rosca-chapa y sellada; Membrana acústica Danosa M.A.D.® 4 de 4 mm de espesor fijada a la placa mediante grapas; fijación a la estructura de la segunda placa de yeso laminado de 12,5 mm de espesor mediante tornillos rosca-chapa, totalmente sellado e instalado, listo para recibir techo decorativo para llevar instalaciones.

GRÁFICA

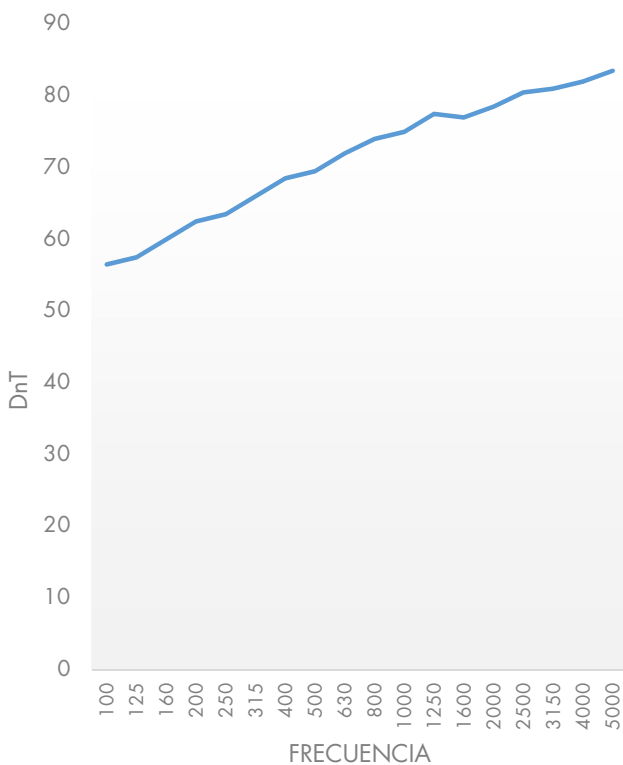

DETALLES CONSTRUCTIVOS

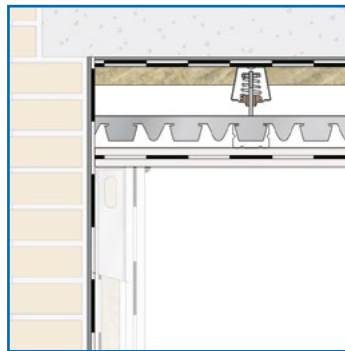

Encuentro de techo con trasdosado

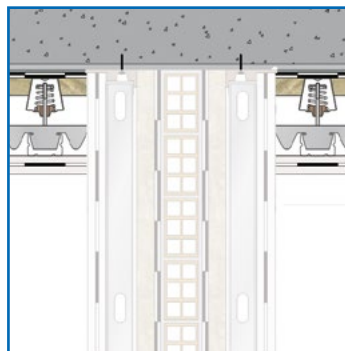

Encuentro de techo con divisoria

TECHO FLOTANTE DE ALTAS PRESTACIONES

Aislamiento acústico: Lámina bituminosa de alta densidad/
Polietileno reticulado con membrana acústica y lana de roca



TEF4

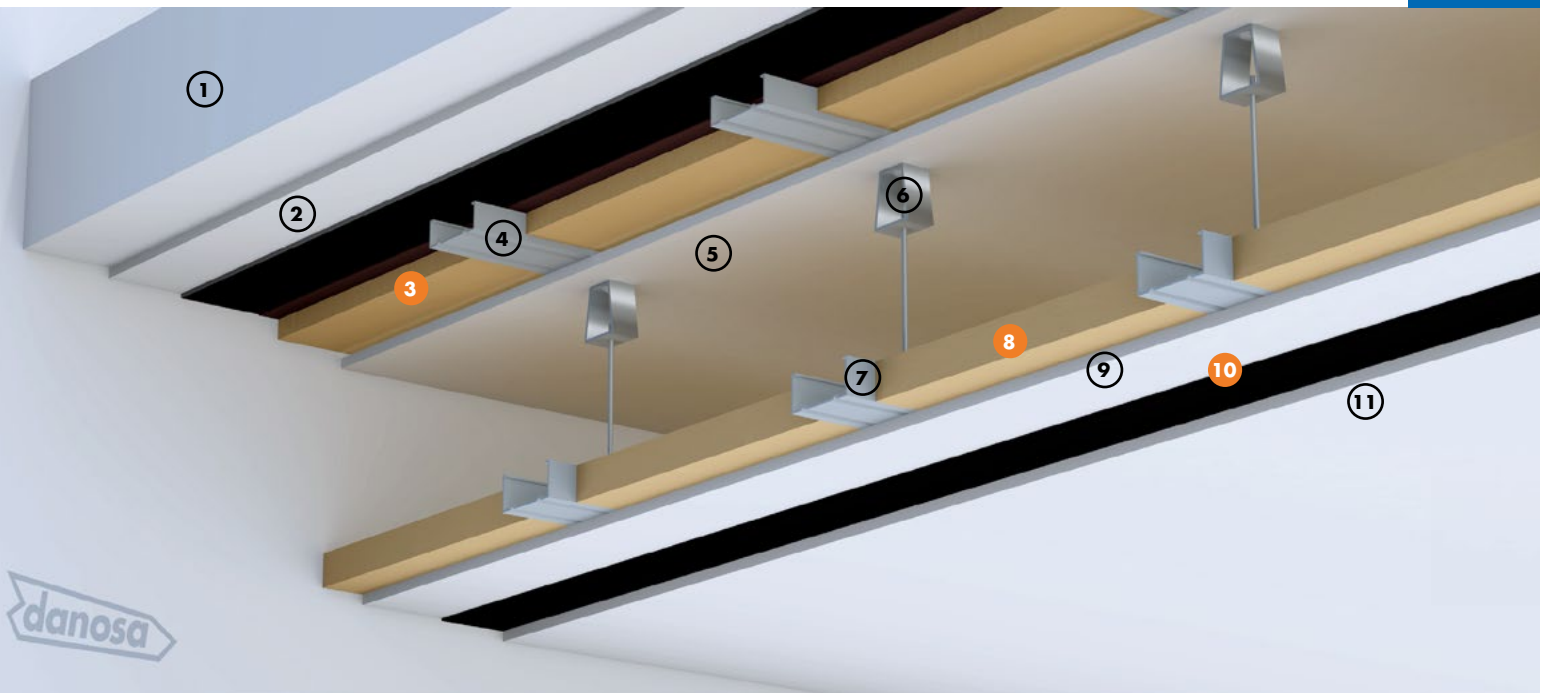

PROTECCIÓN FRENTE AL RUIDO SONODAN® PLUS

PROTECCIÓN FRENTE AL RUIDO M.A.D.®

VENTAJAS

- Cumple in situ con los requerimientos de Ordenanzas Municipales para locales que requieran un $D_{nTA} > 75$ dBA.
- Sistema masa-resorte-masa con absorción a bajas, medias y altas frecuencias.
- El enlucido asegura la estanqueidad del forjado.
- El trasdosado directo de placa N15 y SONODAN® PLUS incrementa el aislamiento previo del forjado a bajas, medias y altas frecuencias.
- El material en la primera cámara amortigua ruidos impulsivos de bajas frecuencias.
- La membrana entre placas desplaza la resonancia del sistema hacia frecuencias menos audibles y mejora el aislamiento a bajas frecuencias.
- La lana mineral evita el efecto "tambor" entre placas.
- La cámara estanca puede ser la mínima que permita el local.
- El amortiguador evita las excitaciones a bajas, medias y altas frecuencias.
- Sistema ligero de buena planimetría y rapidez de ejecución.

APLICACIÓN

- Locales de emisión 100-105 dBA de horario nocturno: música en directo, discotecas, salones de boda...

LEYENDA

Techo flotante:

- ① Forjado
- ② Enlucido
- ③ Aislamiento acústico SONODAN® PLUS Autoadhesivo
- ④ Estructura de yeso laminado
- ⑤ Placa de yeso laminado de 15 mm
- ⑥ Amortiguador de acero
- ⑦ Estructura de yeso laminado
- ⑧ Aislamiento acústico ROC DAN® Paredes
- ⑨ Placa de yeso laminado de 12,5 mm
- ⑩ Aislamiento acústico Membrana Acústica Danosa M.A.D.® 6
- ⑪ Placa de yeso laminado de 12,5 mm

TECHO FLOTANTE DE ALTAS PRESTACIONES



Aislamiento acústico: Lámina bituminosa de alta densidad/
Polietileno reticulado con membrana acústica y lana de roca

PRESCRIPCIONES TÉCNICAS

Función	Producto	Descripción	Propiedad	Valor
Aislamiento acústico antiresonante	M.A.D.® 6	Lámina bituminosa de alta densidad.	ΔR_A entre elementos rígidos	6 dBA
Aislamiento acústico a ruido impulsivo de bajas, medias y altas frecuencias	SONODAN® PLUS Autoadhesivo	Panel compuesto por una primera capa de polietileno reticulado y membrana de alta densidad y una segunda capa de membrana de alta densidad y lana de roca.	R_A	52 - 65 dB
Aislante acústico absorbente a medias y altas frecuencias	ROCDAN® Paredes	Panel desnudo de lana de roca.	R_A	40 - 61 dB

Nota: Esta ficha está incluida dentro de un sistema acústico de caja dentro de caja. Ver cuadro.

UNIDAD DE OBRA

Techo masa flotante para el aislamiento acústico de locales musicales con emisión hasta 105 dBA formado por:

Enlucido del forjado; Trasdosado directo con placa de yeso laminado de 15 mm fijado al forjado mediante estructura con aislamiento multicapa para bajas, medias y altas frecuencias de 40 mm de espesor, SONODAN® PLUS Autoadhesivo fijado mecánicamente con fijaciones de aislamiento de 40; Amortiguador de acero unido a la estructura a través del yeso laminado; estructura de doble perfilera de yeso

laminado con lana mineral depositada sobre la estructura de 70 kg/m³ de densidad y 40 mm de espesor, ROCDAN® Paredes; colocación de placa de yeso laminado de 12,5 mm fijada a la estructura mediante tornillos rosca-chapa y sellada; Membrana acústica Danosa M.A.D.® 6 de 5,6 mm de espesor fijada a la placa mediante grapas; fijación a la estructura de la segunda placa de yeso laminado de 12,5 mm de espesor mediante tornillos rosca-chapa, totalmente sellado e instalado, listo para recibir techo decorativo para llevar instalaciones.

GRÁFICA

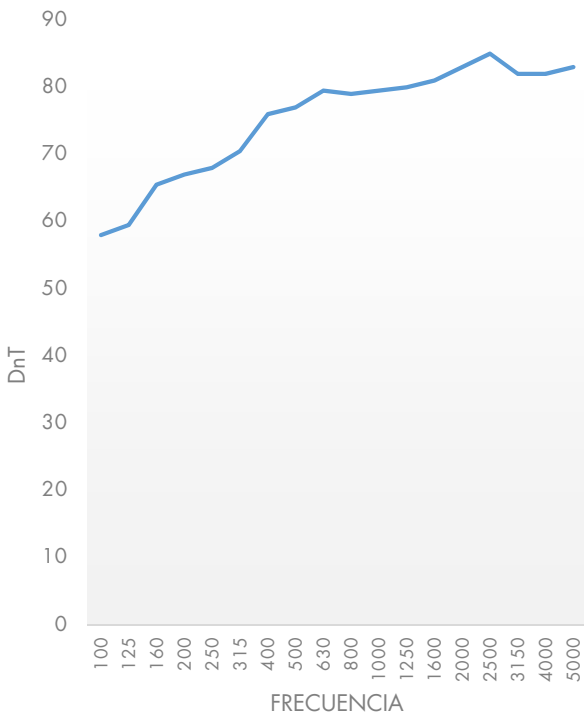

DETALLES CONSTRUCTIVOS

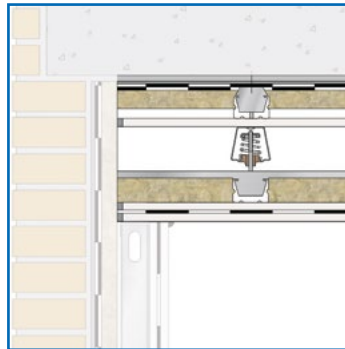

Encuentro de techo con trasdosado

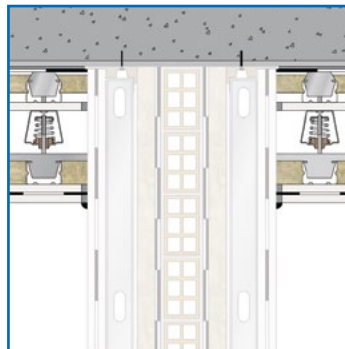

Encuentro de techo con divisoria



INSTALACIONES Y PISCINAS

BAJANTES

- BAJ1** Bajantes en edificios residenciales
- BAJ2** Bajantes en locales ruidosos

DEPÓSITOS

- DEP1** Depósitos de agua potable con PVC
- DEP2** Depósitos de agua para incendios (PCI) con PVC
- DEP3** Depósitos de agua potable con membrana líquida

ZONAS HÚMEDAS

- HUM1** Zonas húmedas en interior de edificio con LBM (SBS)
- HUM2** Zonas húmedas en interior de edificio con membrana líquida

PISCINAS, FUENTES, ESTANQUES

- PFE1** Piscinas, acuarios o fuentes con poliurea pura
- PFE3** Piscinas de obra nueva con poliurea pura acabado cerámico
- PFE4** Rehabilitación de piscinas con poliurea pura
- PFE5** Rehabilitación de piscinas con poliurea pura acabado cerámico
- PFE6** Rehabilitación de piscinas de poliéster con poliurea pura
- PFE7** Rehabilitación de piscinas de poliéster con poliurea pura acabado cerámico
- PFE8** Piscinas de obra nueva con membrana cementosa impermeable

FOSOS DE ASCENSOR

- FOS1** Foso de ascensor

REPARACIÓN

- REP1** Reparación de pavimentos de hormigón
- REP2** Reparación de hormigón estructural

BAJANTES EN EDIFICIOS RESIDENCIALES

Aislamiento termoacústico: Polietileno reticulado con membrana acústica



BAJ1

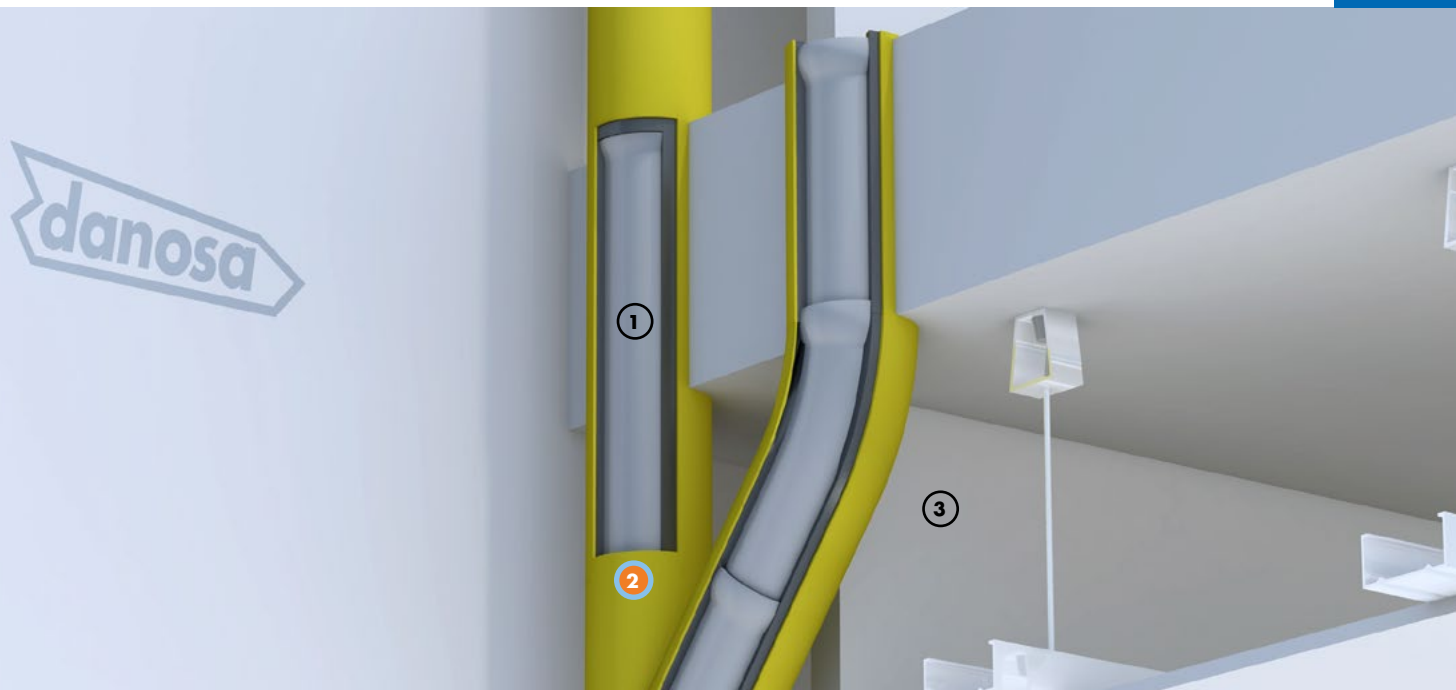

AHORRO DE ENERGÍA
FONODAN® BJ

PROTECCIÓN FRENTE AL RUIDO
FONODAN® BJ

VENTAJAS

- Amortigua las vibraciones al aportar masa acústica al tubo de bajantes.
- Mejora la calidad acústica disminuyendo el ruido de las bajantes en 17 dBA.
- Dota de elasticidad al sistema evitando ruidos estructurales.
- La banda de refuerzo en el codo y entronque aumenta el sistema de amortiguamiento en las zonas donde golpean los fluidos.
- Fortalece la estanquidad en la unión entre tubos.
- Aísla térmicamente la conducción.

APLICACIÓN

- Edificios logísticos e industriales.
- Edificios de pública concurrencia: centros comerciales.
- Edificios residenciales públicos o privados.
- Edificios para docencia: colegios, universidades, guarderías.
- Edificios administrativos y corporativos.
- Edificios sanitarios: hospitales, ambulatorios, centros de salud, residencias.

LEYENDA

Bajante:

- ① Tubo de bajante
- ② Aislamiento termoacústico FONODAN® BJ
- ③ Trasdoso



PRESCRIPCIONES TÉCNICAS

Función	Producto	Descripción	Propiedad	Valor
Aislamiento termoacústico antirresonante y amortiguante	FONODAN® BJ	Banda de polietileno reticulado y membrana de alta densidad.	Pérdidas de inserción IL*	> 17 dBA

*Solución completa

UNIDAD DE OBRA

Aislamiento termoacústico de bajantes en edificios residenciales compuesto por:

Banda bicapa formada por una membrana autoadhesiva elastomérica de alta densidad autoadhesiva y un polietileno

químicamente reticulado, de 3,9 mm de espesor total, FONODAN® BJ, adherida al soporte, colocación de brida de refuerzo; incluso parte proporcional de Banda de refuerzo de codo para duplicar codos y entronques, listo para trasdosar.

GRÁFICA

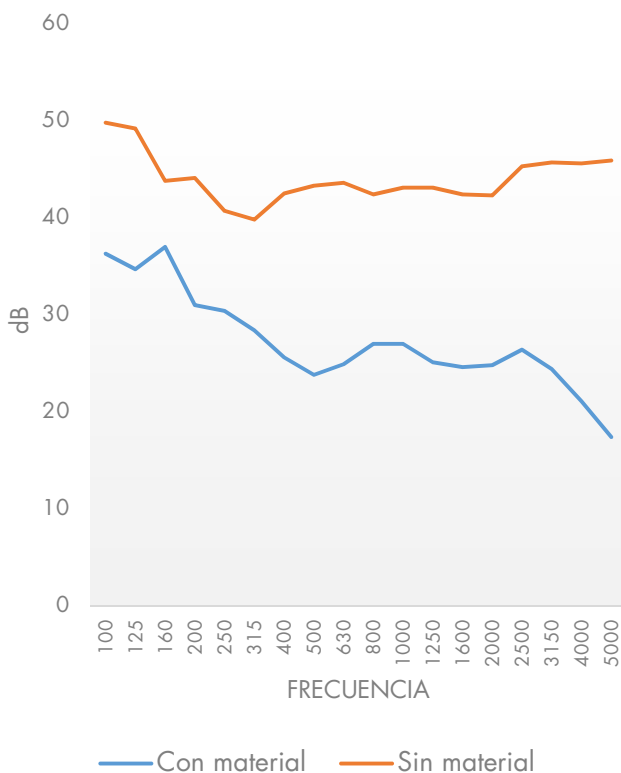

DETALLES CONSTRUCTIVOS

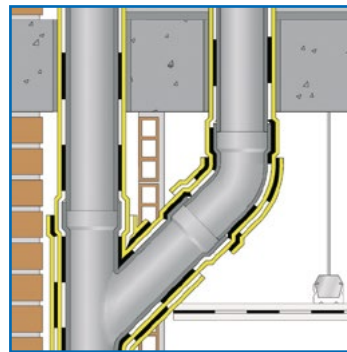

BAJANTES EN LOCALES RUIDOSOS

Aislamiento termoacústico: Membrana acústica de alta densidad con algodón



BAJ2

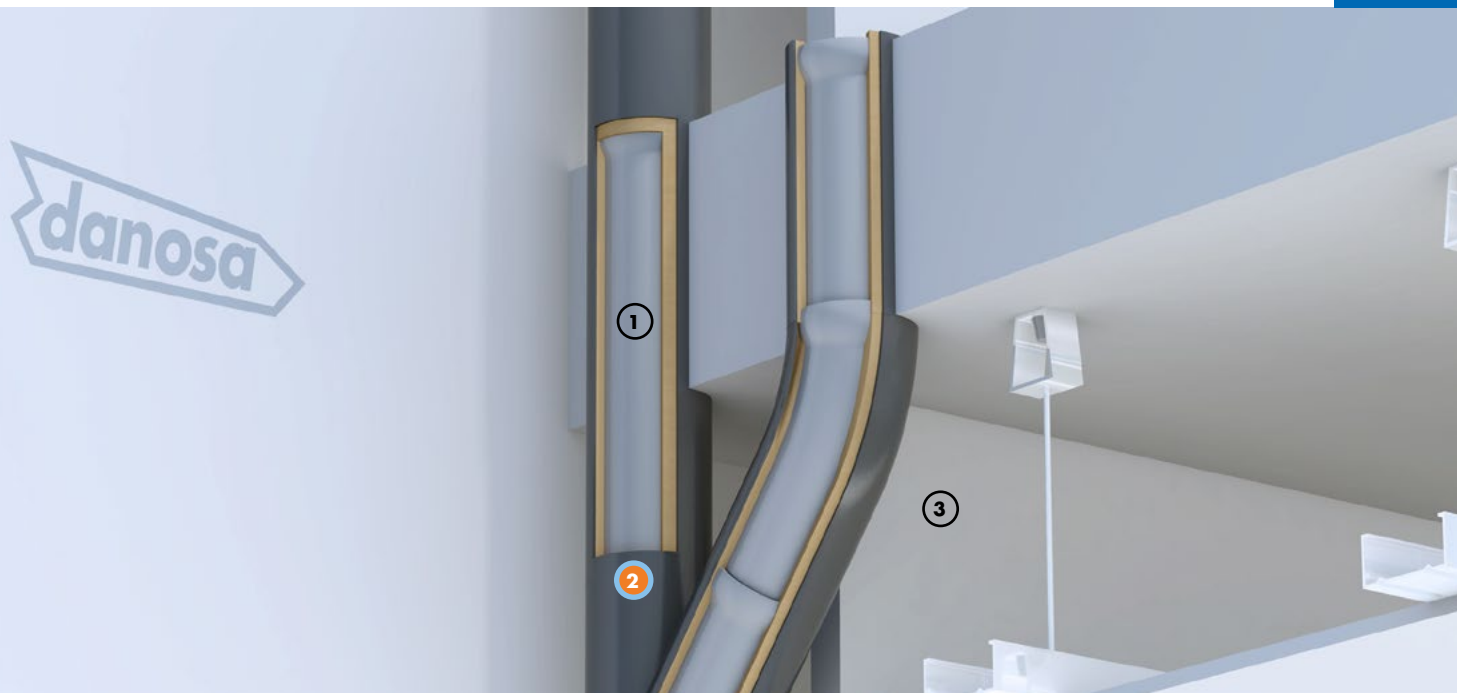

AHORRO DE ENERGÍA
ACUSTIDAN®

PROTECCIÓN FRENTE AL RUIDO
ACUSTIDAN®

VENTAJAS

- Evita que los ruidos procedentes del local se introduzcan en la bajante.
- Amortigua el ruido interior de la bajante al aportar el sistema masa-resorte-masa al tubo.
- Mejora la calidad acústica disminuyendo el ruido de las bajantes en 20 dBA.
- Dota de elasticidad al sistema evitando ruidos estructurales.
- Aísla térmicamente la conducción.

APLICACIÓN

- Salas de máquinas.
- Bajos comerciales: supermercados, imprentas, panificadoras y obradores, talleres mecánicos y gimnasios.
- Locales con horario diurno: cafeterías, comedores, guarderías.
- Locales con horario nocturno: restaurantes, cervecerías...
- Locales musicales: pubs, karaokes, discotecas, salones de bodas...
- Teatros, auditorios, escuelas de música.
- Estudios de radio.

LEYENDA

Bajante:

- ① Tubo de bajante
- ② Aislamiento termoacústico ACUSTIDAN®
- ③ Trasdoso



PRESCRIPCIONES TÉCNICAS

Función	Producto	Descripción	Propiedad	Valor
Aislamiento termoacústico absorbente a bajas frecuencias	ACUSTIDAN®	Panel multicapa compuesto por manta de algodón y membrana de alta densidad.	Pérdidas de inserción IL*	> 20 dBA

*Solución completa

UNIDAD DE OBRA

Aislamiento termoacústico de bajantes en locales comerciales compuesto por:

Banda bicapa formada por una lámina elastomérica de alta densidad y una absorbente compuesta por fibras de algodón

y textil reciclados de 20 mm de espesor total, ACUSTIDAN® 16/4, fijada al soporte mediante cintas de embalaje y brida de refuerzo; listo para trasdosar.

GRÁFICA

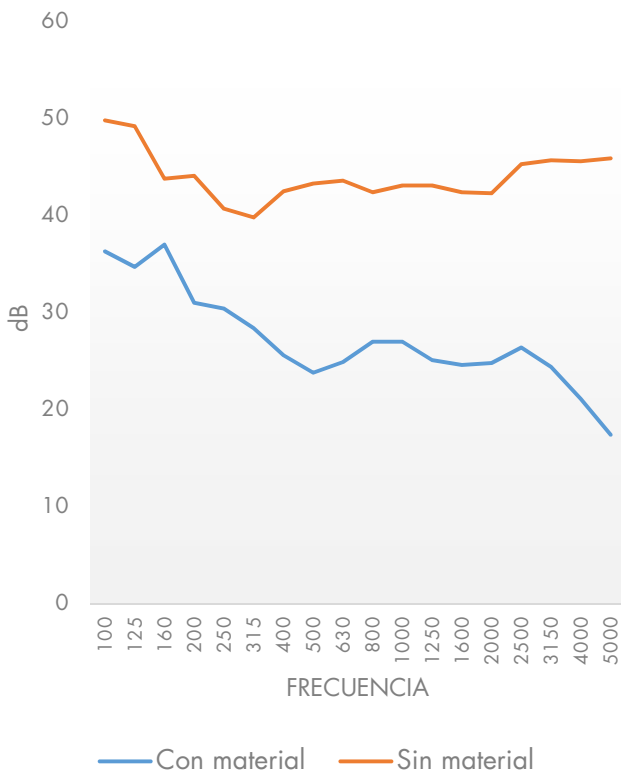

DETALLES CONSTRUCTIVOS

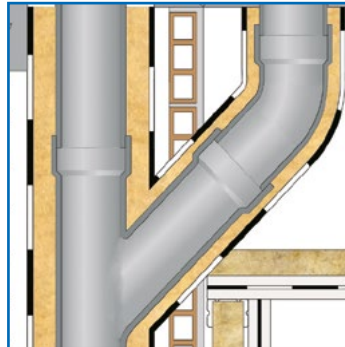

D.L. GU 261-2016

REV01-05/2019

DEPÓSITOS DE AGUA POTABLE

Impermeabilización: Membrana PVC no adherida



Certificación:
Reglamento Europeo Nº 10/2011

DEPT

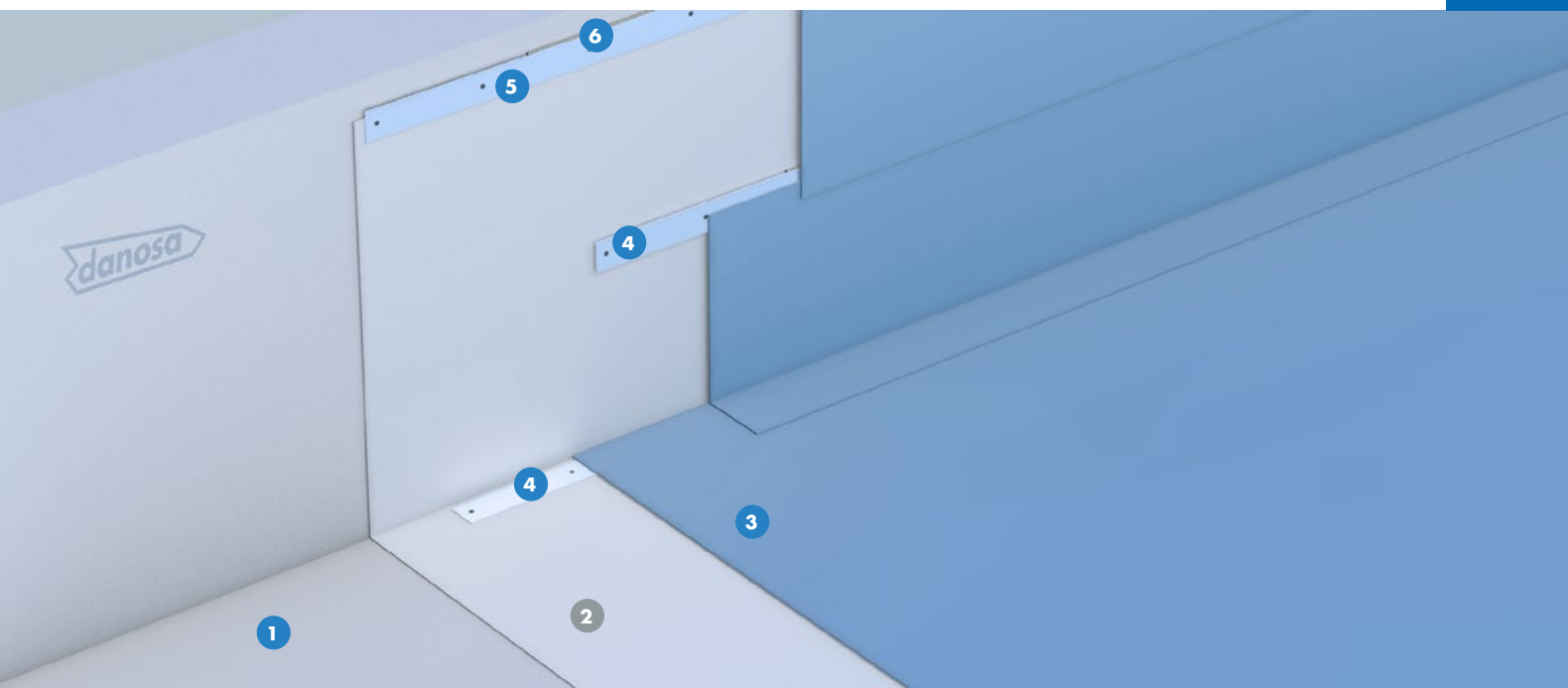

ESTANQUIDAD AL AGUA DANOPOL® DW HS 1.2 BIO

VENTAJAS

- Impermeabilización no adherida.
- Soldaduras mediante aire caliente.
- Sistema con Declaración Ambiental de Producto.
- Programa Europeo de reciclaje de materiales de PVC ROOFCOLLECT®.
- Membrana apta para el contacto con agua potable destinada al consumo humano.

APLICACIÓN

- Edificios logísticos e industriales.
- Edificios de pública concurrencia: centros comerciales.
- Edificios residenciales públicos o privados.
- Edificios para docencia: colegios, universidades, guarderías.
- Edificios administrativos y corporativos.
- Edificios sanitarios: hospitales, ambulatorios, centros de salud, residencias.

LEYENDA

Depósito:

- 1 Soporte de impermeabilización ARGOTEC® Cosmético R2
- 2 Capa antipunzonante geotextil DANOFELT® PY 300
- 3 Lámina impermeabilizante DANOPOL® DW HS 1.2 Bio
- 4 Pletina de anclaje colaminada DANOSA® TIPO A
- 5 Perfil de sujeción colaminado DANOSA® TIPO B
- 6 Sellado elástico ELASTYDAN® PU 40 GRIS



PRESCRIPCIONES TÉCNICAS

Función	Producto	Descripción	Propiedad	Valor
Soporte	ARGOTEC® Cosmético R2	Mortero de reparación no estructural y protección superficial del hormigón.	Rendimiento	1 kg/m ²
Antipunzonamiento	DANOFELT® PY 300	Geotextil no tejido formado por fibras de poliéster.	Gramaje	300 g/m ²
Impermeabilización	DANOPOL® DW HS 1.2 Bio	Lámina termoplástica de PVC con biocidas y de alta durabilidad fijada mecánicamente al soporte base.	EN 13361: Barreras geosintéticas. Requisitos para su utilización en la construcción de embalses y presas.	

UNIDAD DE OBRA

Depósito de agua potable constituido por:

Soporte con mortero ARGOTEC® Cosmético R2, capa antipunzonante formada por geotextil de poliéster DANOFELT® PY 300; membrana impermeabilizante formada por lámina termoplástica de PVC con biocidas y armadura de poliéster, apta para el contacto con agua potable y alimentos, de 1,2 mm de espesor, DANOPOL® DW HS 1.2 Bio; listo para verter el agua.

Incluye parte proporcional de: Encuentros con el paramento elevando la impermeabilización 20 cm sobre el nivel del agua, formado por: capa antipunzonante geotextil DANOFELT®

PY 300; lámina termoplástica de PVC, de 1,2 mm de espesor, DANOPOL® DW HS 1.2 Bio; pletina de chapa colaminada DANOSA® TIPO A fijada mecánicamente en aristas del depósito y cada dos metros de profundidad del depósito; membrana impermeabilizante sin armadura para conformación de puntos singulares, de 1,5 mm de espesor, DANOPOL® DW H 1.5; perfil de chapa colaminada DANOSA® TIPO B fijada mecánicamente en remate de paramento y cordón de sellado de poliuretano mediante ELASTYDAN® PU 40 GRIS entre el paramento y el perfil de chapa colaminada.

Productos provistos de marcado CE europeo.

DEPÓSITOS DE AGUA PARA INCENDIOS (PCI)

Impermeabilización: Membrana PVC no adherida



DEP2

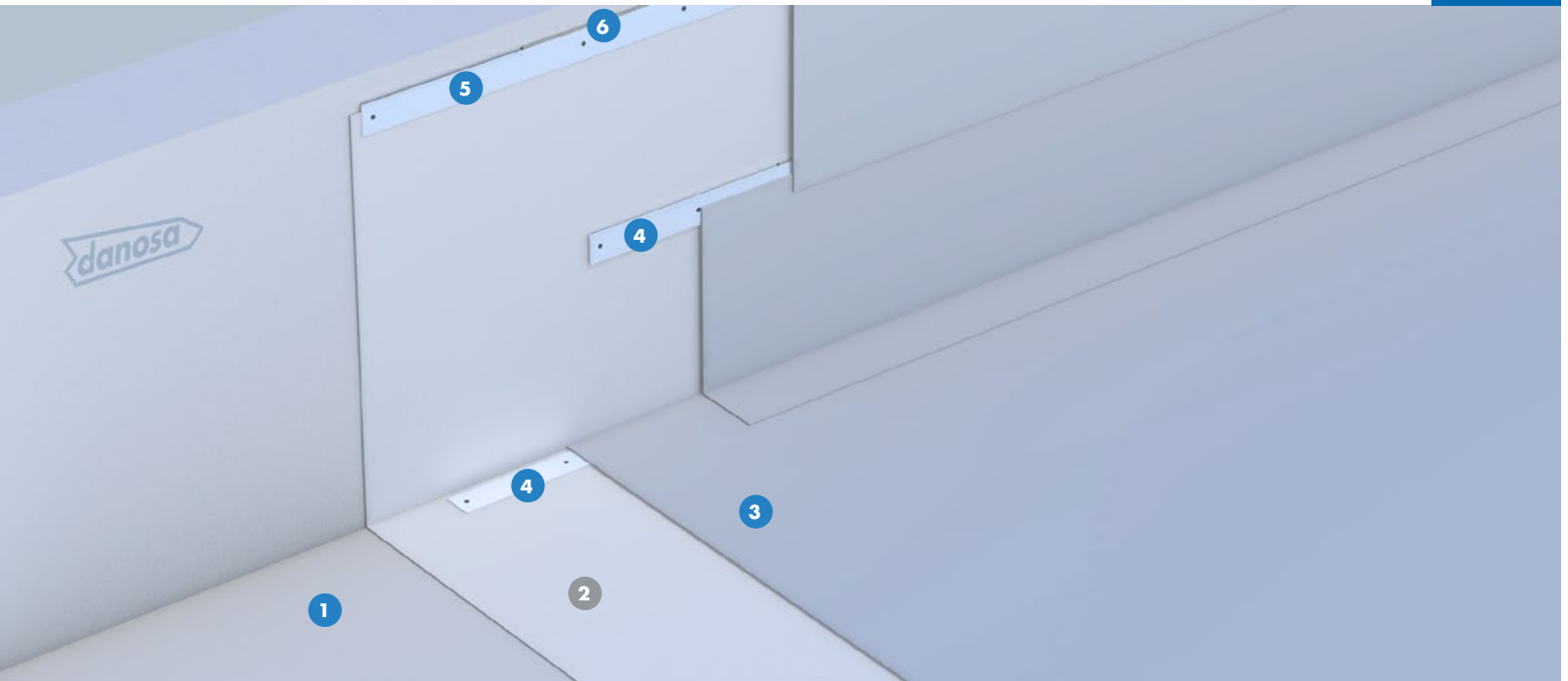

ESTANQUIDAD AL AGUA DANOPOL® HS 1.5

VENTAJAS

- Impermeabilización no adherida.
- Soldaduras mediante aire caliente.
- Sistema con Declaración Ambiental de Producto.
- Programa Europeo de reciclaje de materiales de PVC ROOFCOLLECT®.
- Membrana apta para reservas de agua en instalaciones contra incendios (PCI).

APLICACIÓN

- Edificios logísticos e industriales.
- Edificios de pública concurrencia: centros comerciales.
- Edificios residenciales públicos o privados.
- Edificios para docencia: colegios, universidades, guarderías.
- Edificios administrativos y corporativos.
- Edificios sanitarios: hospitales, ambulatorios, centros de salud, residencias.

LEYENDA

Depósito:

- 1 Soporte de impermeabilización ARGOTEC® Cosmético R2
- 2 Capa antipunzonante geotextil DANOFELT® PY 300
- 3 Lámina impermeabilizante DANOPOL® HS 1.5
- 4 Pletina de anclaje colaminada DANOSA® TIPO A
- 5 Perfil de sujeción colaminado DANOSA® TIPO B
- 6 Sellado elástico ELASTYDAN® PU 40 GRIS



PRESCRIPCIONES TÉCNICAS

Función	Producto	Descripción	Propiedad	Valor
Soporte	ARGOTEC® Cosmético R2	Mortero de reparación no estructural y protección superficial del hormigón.	Rendimiento	1 kg/m ²
Antipunzonamiento	DANOFELT® PY 300	Geotextil no tejido formado por fibras de poliéster.	Gramaje	300 g/m ²
Impermeabilización	DANOPOL® HS 1.5	Lámina termoplástica de PVC de alta durabilidad fijada mecánicamente al soporte base.	EN 13361: Barreras geosintéticas. Requisitos para su utilización en la construcción de embalses y presas.	

UNIDAD DE OBRA

Depósito de agua para incendios (PCI) constituido por:

Soporte con mortero ARGOTEC® Cosmético R2, capa antipunzonante formada por geotextil de poliéster DANOFELT® PY 300; membrana impermeabilizante formada por lámina termoplástica de PVC con armadura de poliéster, de 1,5 mm de espesor, DANOPOL® HS 1.5; listo para verter el agua.

Incluye parte proporcional de: Encuentros con el paramento elevando la impermeabilización 20 cm sobre el nivel del agua, formado por: capa antipunzonante geotextil DANOFELT® PY 300; lámina termoplástica de PVC, de 1,5 mm de espesor, DANOPOL® HS 1.5; pletina de chapa colaminada DANOSA® TIPO A fijada mecánicamente en aristas del depósito y

cada dos metros de profundidad del depósito; membrana impermeabilizante sin armadura para conformación de puntos singulares, de 1,5 mm de espesor, DANOPOL® H 1.5; perfil de chapa colaminada DANOSA® TIPO B fijada mecánicamente en remate de paramento y cordón de sellado de poliuretano mediante ELASTYDAN® PU 40 GRIS entre el paramento y el perfil de chapa colaminada. Encuentros entre tres planos de impermeabilización formados por piezas de refuerzo de membrana de PVC DANOPOL® del mismo color en RINCONES y ESQUINAS.

Productos provistos de marcado CE europeo.

DEPÓSITOS DE AGUA POTABLE

Impermeabilización: Membrana de base poliurea proyectada

Acabado: Membrana no intemperie

Soporte: Hormigón, mortero, metal, gres antiácido, fibra de vidrio



Certificación: R.D. Español
Nº 140/2003 y EN 1186-3

DEP3

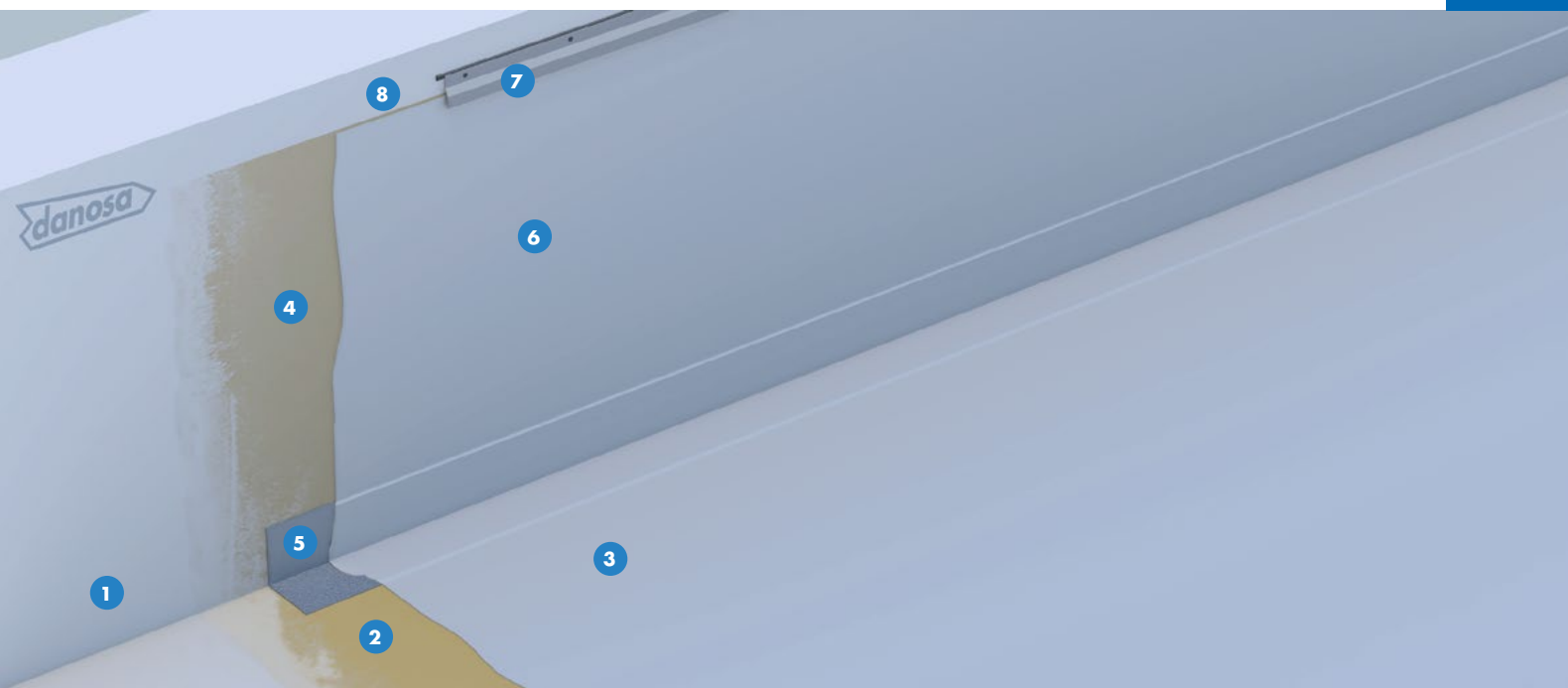

ESTANQUIDAD AL AGUA DANOCOAT® 250

VENTAJAS

- Sistema de impermeabilización continuo sin solapes, con excelente adherencia y adaptable a geometrías complicadas del soporte.
- Sistema de impermeabilización de excelentes resistencias mecánicas, a la abrasión y cambios de temperatura.
- Buena resistencia química, en inmersión permanente e hidrólisis.
- Aplicación por proyección en caliente con altos rendimientos, y curado y puesta en servicio rápidos.
- Elevada elasticidad, capaz de puentear fisuras incluso a bajas temperaturas. Elongación $\pm 400\%$.
- Respetuoso con el medioambiente: libre de disolventes, plastificantes y VOC's.

APLICACIÓN

- Depósitos de agua potable, aljibes.
- Depósitos de alimentos acuosos, alimentos líquidos.
- Depósitos de agua para incendios (PCI).
- Tanques y depósitos de productos químicos.
- Cubetos de contención secundaria.

LEYENDA

Depósito:

- 1 Soporte de impermeabilización ARGOTEC® Cosmético R2
- 2 Imprimación epoxi DANOPRIMER® EP
- 3 Membrana impermeabilizante DANOCOAT® 250

Perimetral:

- 4 Imprimación epoxi DANOPRIMER® EP
- 5 Banda de refuerzo DANOBAND® Butyl
- 6 Membrana impermeabilizante DANOCOAT® 250
- 7 Perfil metálico DANOSA®
- 8 Cordón de sellado ELASTYDAN® PU 40 Gris

DEPÓSITOS DE AGUA POTABLE



Impermeabilización: Membrana de base poliurea proyectada
 Acabado: Membrana no intemperie
 Soporte: Hormigón, mortero, metal, gres antiácido, fibra de vidrio

Certificación: R.D. Español
 Nº 140/2003 y EN 1186-3

PRESCRIPCIONES TÉCNICAS

Función	Producto	Descripción	Propiedad	Valor
Soporte	ARGOTEC® Cosmético R2	Mortero de reparación no estructural y protección superficial del hormigón.	Rendimiento	1 kg/m ²
Imprimación	DANOPRIMER® EP	Imprimación epoxi bicomponente.	Resistencia adherencia (EN 13892-8)	3,8 N/mm ²
Impermeabilización	DANOCOAT® 250	Membrana de poliurea pura de alta resistencia mecánica, química y elevada elasticidad.	ETE 17/0401: Sistema de impermeabilización de cubiertas aplicado en forma líquida basado en poliurea.	

UNIDAD DE OBRA

Depósito de agua potable constituido por:

Soporte con mortero ARGOTEC® Cosmético R2, incluso limpieza y preparación previa del soporte empleando medios mecánicos para el chorreado o lijado de la superficie, reparación de irregularidades y sellado de fisuras. Aplicación de una capa de imprimación DANOPRIMER® EP, de base epoxi bicomponente, para mejorar la consolidación, sellado y adherencia del soporte, con una resistencia a la adherencia por tracción de 3,8 MPa según EN 13892-8, exenta de disolventes, y curado rápido a bajas temperaturas, de aplicación manual con rodillo con un rendimiento aproximado de 300 a 500 g/m², dependiendo de la porosidad del soporte. Una vez curada la imprimación, aplicación de la membrana de impermeabilización DANOCOAT® 250 a base de poliurea pura bicomponente, totalmente adherida al soporte, y aplicada mediante proyección en caliente con relación de mezcla 1:1 en volumen, libre de disolventes y plastificantes, con 100 % de contenido en sólidos, de curado en 5 segundos, con una resistencia a la tracción >21 MPa y elongación a rotura >400 % según EN ISO 527-1, adherencia por tracción de 4 MPa según EN 1542, resistencia al impacto sin grietas con altura de caída > 2.500 mm y valor IR de 24,5 Nm según EN ISO 6272-1, con resistencia al desgaste Taber y pérdida de peso de 128 mg según EN 5470-1, con resistencia a choque térmico entre 125 °C y -60 °C según EN 13687-5, con resistencia a la fisuración de clase A5 en método estático, y con puenteo de fisuras >2.500 µm en método dinámico después de 1.000 ciclos a -10 °C según la EN 1062-7, comportamiento a fuego Broof (t₁) según EN 13501-5+A1 parte 5, con resistencia a fuertes ataques químicos según la Norma EN 13529, donde

después de 3 días en contacto con reactivos empleados tales como: gasolina, gasóleo, aceite de motor, ácido acético al 10 %, ácido sulfúrico al 20 %, hidróxido de sodio al 20 %, cloruro de sodio al 20 %, NO se observa ningún cambio en la membrana; con un rendimiento ≥2,5 kg/m², y un espesor de unos 2,4 mm.

Incluye parte proporcional de: encuentros con paramentos elevando la impermeabilización sobre acabado de suelo y tomas de llenado formados por: cordón de sellado a modo de media caña ELASTYDAN® PU 40 GRIS; banda de refuerzo autoadhesiva en peto DANOBAND® BUTYL de 75 mm de ancho; imprimación DANOPRIMER® EP; membrana de terminación DANOCOAT® 250; perfil metálico DANOSA® fijado mecánicamente al paramento y cordón de sellado ELASTYDAN® PU 40 GRIS entre el paramento y el perfil metálico. Encuentros con sumideros formados por: cordón de sellado a modo de media caña ELASTYDAN® PU 40 GRIS; banda de refuerzo autoadhesiva DANOBAND® BUTYL de 75 mm de ancho; CAZOLETA DANOSA® prefabricada de EPDM del diámetro necesario soldada a la banda de refuerzo; imprimación DANOPRIMER® EP; membrana de terminación DANOCOAT® 250; aplicadas estas dos últimas capas llegando hasta el interior de la cazoleta. Apto para contacto con agua potable, según los requisitos establecidos en el Real Decreto Español 140/2003 y apto para contacto con productos alimenticios según EN 1186-3 que recoge el método de ensayo para la migración global de componentes en simuladores de alimentos acuosos por inmersión total.

Productos provistos de marcado CE europeo según EN 1504-2.

REV01 - 12/2020

ZONAS HÚMEDAS EN INTERIOR DE EDIFICIO

Impermeabilización: Membrana bituminosa bicapa adherida (SBS)

Acabado: Pavimento



Certificación:
DIT N° 550R/16

HUMI

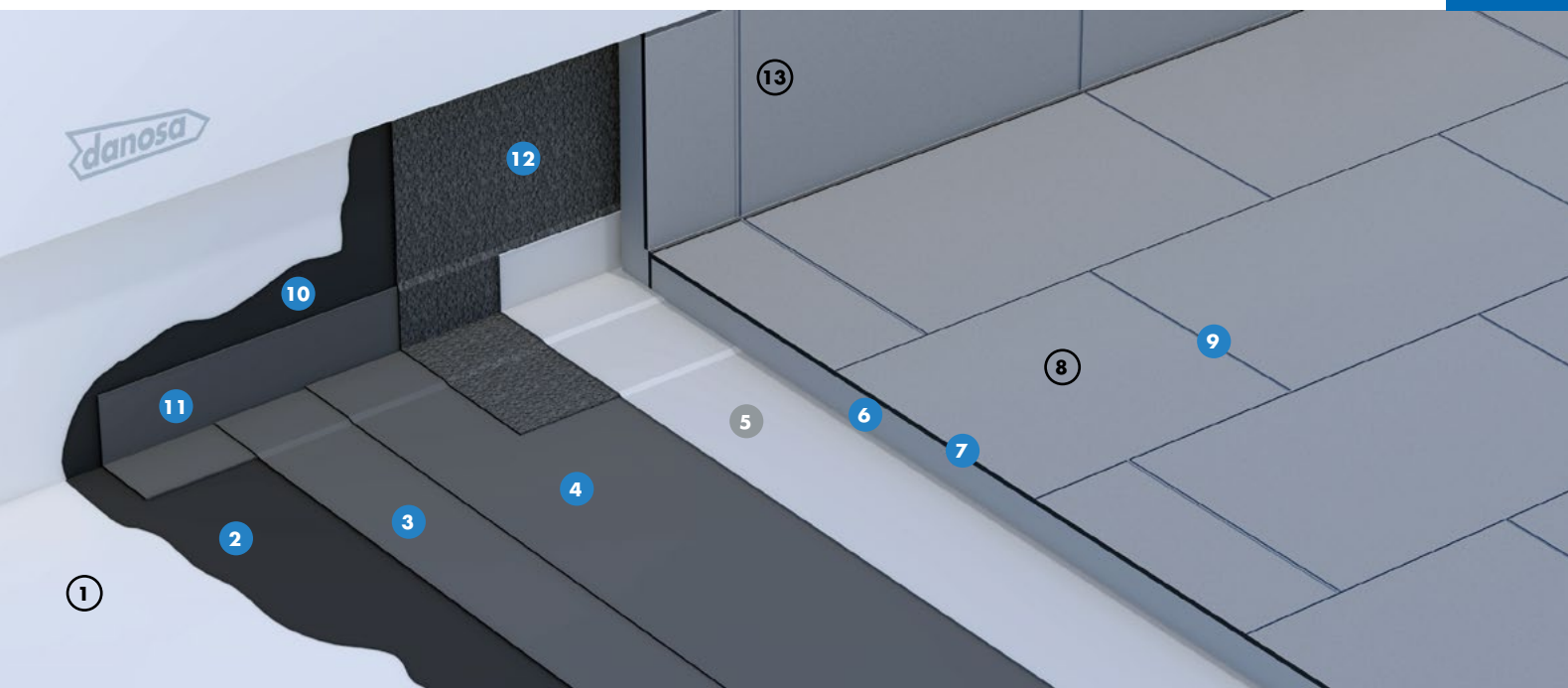

ESTANQUIDAD AL AGUA
GLASDAN® 30 P ELAST

ESTANQUIDAD AL AGUA
ESTERDAN® 40 P ELAST

VENTAJAS

- Impermeabilización de alta elasticidad y gran durabilidad.
- Fácil aplicación mediante soplete de gas propano.
- Membrana impermeabilizante autocicatrizante.
- Membrana impermeabilizante resistente a los microorganismos y a la oxidación.
- Impermeabilización bicapa adherida.
- Gran capacidad para el puenteo de fisuras.

APLICACIÓN

- Edificios logísticos e industriales.
- Edificios de pública concurrencia: centros comerciales.
- Edificios residenciales públicos o privados.
- Edificios para docencia: colegios, universidades, guarderías.
- Edificios administrativos y corporativos.
- Edificios sanitarios: hospitales, ambulatorios, centros de salud, residencias.

LEYENDA

Zona húmeda:

- ① Soporte de impermeabilización
- ② Imprimación bituminosa CURIDAN®
- ③ Lámina impermeabilizante GLASDAN® 30 P ELAST
- ④ Lámina impermeabilizante ESTERDAN® 40 P ELAST
- ⑤ Capa antipunzonante geotextil DANOFELT® PY 300
- ⑥ Mortero de protección ARGOSEC® M-25 Élite
- ⑦ Adhesivo cementoso ARGOCOLA® Élite 500
- ⑧ Pavimento: cerámico, piedra (o madera)
- ⑨ Mortero de rejuntado ARJUNT® Universal

Perimetral:

- ⑩ Imprimación bituminosa en CURIDAN®
- ⑪ Banda de refuerzo E 30 P ELAST
- ⑫ Banda de terminación ESTERDAN® PLUS 40/GP ELAST
- ⑬ Zócalo de protección



PRESCRIPCIONES TÉCNICAS

Función	Producto	Descripción	Propiedad	Valor
Imprimación	CURIDAN®	Imprimación bituminosa de base acuosa.	Adherencia	≥ 0,3 kg/m ²
Impermeabilización	GLASDAN® 30 P ELAST	Lámina bituminosa de betún modificado (SBS) con armadura de fibra de vidrio y terminación en film plástico.	EN 13707: Láminas bituminosas con armadura para impermeabilización de cubiertas.	
Impermeabilización	ESTERDAN® 40 P ELAST	Lámina bituminosa de betún modificado (SBS) con armadura de fieltro de poliéster y terminación en film plástico.	EN 13707: Láminas bituminosas con armadura para impermeabilización de cubiertas.	
Antipunzonamiento	DANOFELT® PY 300	Geotextil no tejido formado por fibras de poliéster.	Gramaje	200 g/m ²
Protección	ARGOSEC® M-25 Élite	Enfoscados estructurales proyectados de baja retracción.	Rendimiento	40 kg/m ²
Adhesivo cementoso	ARGOCOLA® ÉLITE 500	Adhesivo cementoso C2TE S1 deformable.	Rendimiento	6 kg/m ²
Rejuntado	ARJUNT® UNIVERSAL	Mortero de rejuntado para cerámica CG2 AW.	Rendimiento	0,64 kg/m ²

UNIDAD DE OBRA

Impermeabilización de interiores de edificios (salas de máquinas, cuartos húmedos, playas de piscinas, vestuarios, etc...) constituida por:

Imprimación bituminosa de base acuosa, 0,3 kg/m², CURIDAN®, lámina bituminosa de betún modificado con elastómeros SBS, de superficie no protegida, con armadura de fieltro de fibra de vidrio, de 3 kg/m², GLASDAN® 30 P ELAST adherida al soporte con soplete y lámina bituminosa de betún modificado con elastómeros SBS, de superficie no protegida, con armadura de fieltro de poliéster, de 4 kg/m², resistente a los microorganismos, a la oxidación y al puenteo de fisuras (según DIT nº 550R), ESTERDAN® 40 P ELAST adherida a la anterior con soplete; capa antipunzonante formada por geotextil de poliéster DANOFELT® PY 200; listo para ejecutar el pavimento cerámico con los siguientes componentes: mortero ARGOSEC® M-25 Élite (o similar), de espesor medio 20 mm; adhesivo cementoso ARGOCOLA® Élite 500 C2TS1 y mortero de rejuntado ARJUNT® Universal CG2 AW.

Incluye parte proporcional de: Encuentros con paramentos elevando la impermeabilización 20 cm en la vertical sobre acabado de cubierta, formada por: imprimación bituminosa de base acuosa, 0,3 kg/m², CURIDAN®; banda de refuerzo en peto con BANDA DE REFUERZO E 30 P ELAST y banda de terminación con lámina bituminosa, autoprotégida con gránulo

de pizarra, con armadura de fieltro de poliéster reforzado, de 4 kg/m², ESTERDAN® PLUS 40/GP ELAST, ambas adheridas al soporte y entre sí con soplete; acabado con zócalo de protección. Encuentros con sumideros formado por imprimación bituminosa de base acuosa, 0,3 kg/m², CURIDAN®; lámina bituminosa de adherencia de superficie no protegida, con armadura de fieltro de poliéster, de 4 kg/m², ESTERDAN® 40 P ELAST adherida al soporte; CAZOLETA DANOSA® prefabricada de caucho del diámetro necesario soldada a la banda de adherencia y PARAGRAVILLAS DANOSA®. Junta de dilatación consistente en imprimación bituminosa de base acuosa, 0,3 kg/m², CURIDAN®; fuelle inferior mediante lámina bituminosa de betún modificado con elastómeros SBS, de superficie no protegida, con armadura de fieltro de poliéster, de 4 kg/m², ESTERDAN® 40 P ELAST adherida al soporte; relleno con cordón asfáltico JUNTODAN®; fuelle superior mediante lámina bituminosa de betún modificado con elastómeros SBS, de superficie no protegida, con armadura de fieltro de poliéster, de 4 kg/m², ESTERDAN® 40 P ELAST.

Productos provistos de marcado CE europeo y sistema de impermeabilización certificado mediante Documento de Idoneidad Técnica (DIT) ESTERDAN® PENDIENTE CERO nº 550R/16. Puesta en obra conforme a DIT nº 550R/16 y norma UNE 104401.

ZONAS HÚMEDAS EN INTERIOR DE EDIFICIO

Impermeabilización: Membrana líquida elástica monocomponente
Acabado: Pavimento



HUM2

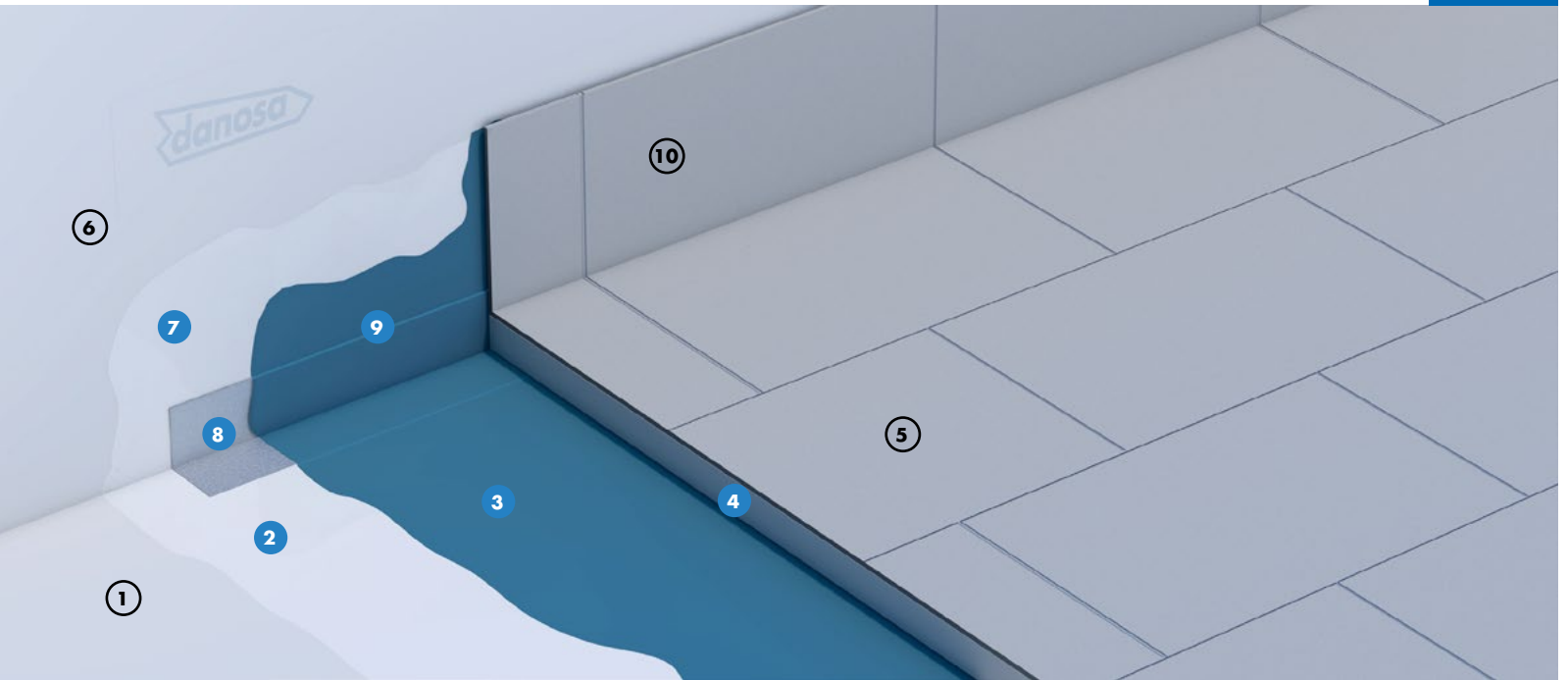

ESTANQUIDAD AL AGUA REVESTIDAN® INDOOR

VENTAJAS

- Impermeabilización sin juntas, ni solapes.
- Puenteo de fisuras.
- Protección del soporte.
- Secado rápido.
- Fácil aplicación.
- Resistente a sustratos alcalinos.

APLICACIÓN

- Impermeabilización de pavimentos antes de la colocación del revestimiento final: cuartos de baños, duchas, cocinas, etc.
- Impermeabilización de paredes, antes de aplicar el revestimiento final.

LEYENDA

Zona húmeda:

- ① Soporte de impermeabilización
- ② Imprimación DANOPRIMER® W
- ③ Impermeabilización líquida REVESTIDAN® INDOOR
- ④ Cemento cola ARGOCOLA ÉLITE 500
- ⑤ Pavimento

Perimetral:

- ⑥ Muro
- ⑦ Imprimación DANOPRIMER® W
- ⑧ Banda de refuerzo DANO BAND® Butyl
- ⑨ Impermeabilización líquida REVESTIDAN® Indoor
- ⑩ Zócalo de protección



Impermeabilización: Membrana líquida elástica monocomponente

Acabado: Pavimento

PRESCRIPCIONES TÉCNICAS

Función	Producto	Descripción	Propiedad	Valor
Imprimación	DANOPRIMER® W	Imprimación acrílica en dispersión acuosa para consolidación y sellado de soportes minerales.	Rendimiento	1 litro/10m ²
Impermeabilización	REVESTIDAN® INDOOR	Membrana líquida elástica a base de resina de látex.	Rendimiento	2 kg/m ²
Adhesivo	ARGOCOLA ÉLITE® 500	Adhesivo cementoso CLFTES1 muy deformable.		

UNIDAD DE OBRA

Protección de zonas húmedas constituida por:

Imprimación acrílica de base acuosa 0,1 l/m², DANOPRIMER® W; membrana líquida elástica monocomponente REVESTIDAN® INDOOR, 2 kg/m², en dos capas; listo para ejecutar el pavimento.

Incluye parte proporcional de: encuentros con paramentos elevando la impermeabilización 20 cm en la vertical sobre acabado de cubierta, formada por: imprimación acrílica de base acuosa 0,1 l/m², DANOPRIMER® W; banda de refuerzo en peto con DANOBAND® BUTYL; membrana líquida elástica monocomponente REVESTIDAN® INDOOR, 2 kg/m², en dos capas. Encuentros con sumideros formado

por: imprimación acrílica de base acuosa 0,1 l/m², DANOPRIMER® W; banda de adherencia DANOBAND® BUTYL; CAZOLETA DANOSA® prefabricada de EPDM del diámetro necesario soldada a la banda de adherencia; membrana líquida elástica monocomponente REVESTIDAN® INDOOR, 2 kg/m² en dos capas. Junta de dilatación consistente en: imprimación acrílica de base acuosa, 0,1 l/m², DANOPRIMER® W; fuelle mediante banda de refuerzo DANOBAND® BUTYL; membrana líquida elástica monocomponente REVESTIDAN® INDOOR, 2 kg/m² en dos capas.

Productos provistos de marcado CE europeo.

PISCINAS, ACUARIOS Y FUENTES



PFEI

Impermeabilización: Membrana de base poliurea proyectada

Acabado: Membrana intemperie con resina poliaspártica resistente a rayos UV

Soporte: Hormigón, mortero

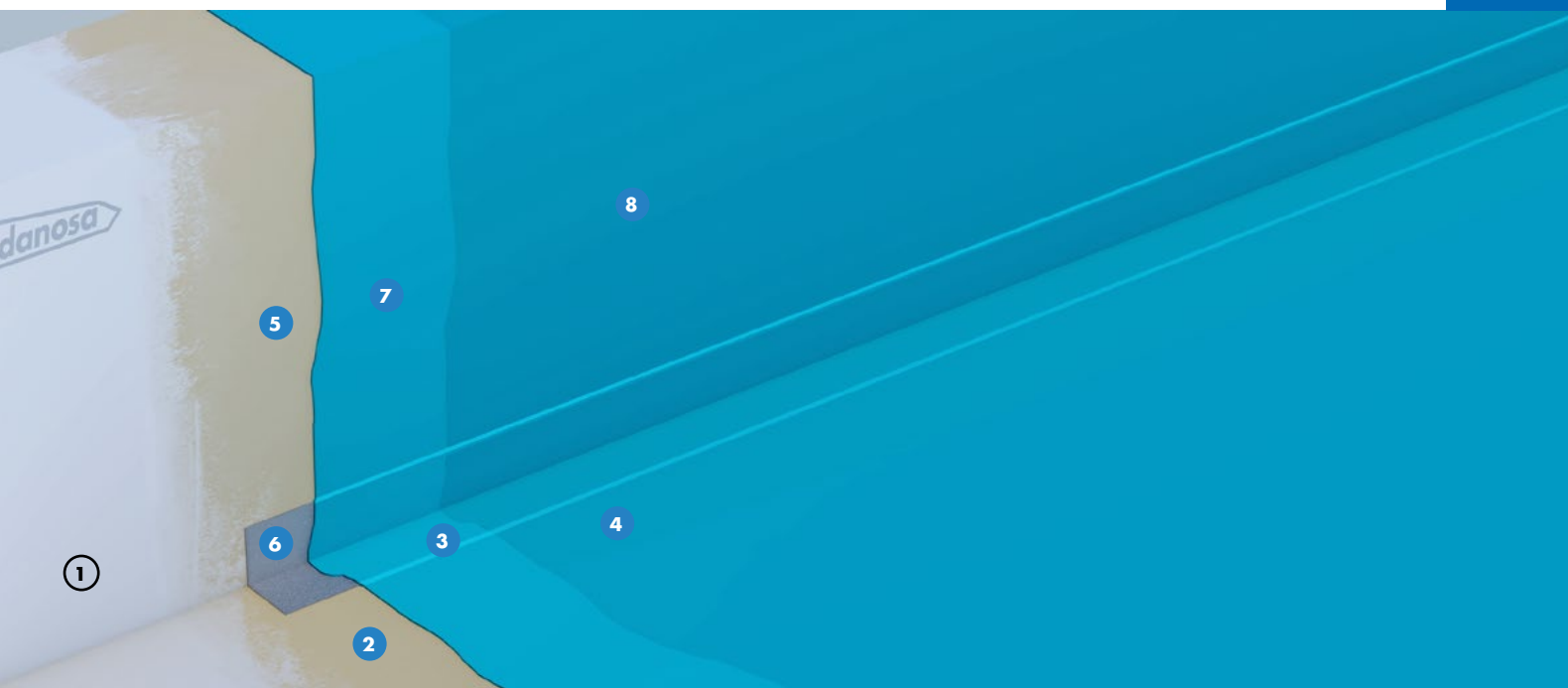

ESTANQUIDAD AL AGUA DANOCOAT® 250

VENTAJAS

- Sistema de impermeabilización continuo sin solapes, con excelente adherencia y adaptable a geometrías complicadas del soporte.
- Sistema de impermeabilización de excelentes resistencias mecánicas, a la abrasión y cambios de temperatura.
- Buena resistencia química, en inmersión permanente e hidrólisis.
- Aplicación por proyección en caliente con altos rendimientos. Curado y puesta en servicio rápidos.
- Elevada elasticidad, capaz de puentear fisuras incluso a bajas temperaturas. Elongación $\pm 400\%$.
- Respetuoso con el medioambiente: libre de disolventes, plastificantes y VOC's.

APLICACIÓN

- Piscinas exteriores.
- Fuentes ornamentales.
- Parques acuáticos: toboganes, vasos de recepción, atracciones acuáticas.
- Parques temáticos: Acuarios, delfinarios.

LEYENDA

Depósito:

- ① Soporte de impermeabilización
- ② Imprimación epoxi DANOPRIMER® EP
- ③ Membrana impermeabilizante DANOCOAT® 250
- ④ Acabado DANOCOAT® PAS 600

Perimetral:

- ⑤ Imprimación epoxi DANOPRIMER® EP
- ⑥ Banda de refuerzo DANOBAND® BUTYL
- ⑦ Membrana impermeabilizante DANOCOAT® 250
- ⑧ Acabado DANOCOAT® PAS 600

*En caso de ser necesario y tener un soporte de hormigón con irregularidades se debe lijar y para regularizar espesores inferiores a 10 mm, se puede aplicar una capa de mortero tipo ARGOTEC® Cosmético R2.

No se debe aplicar sobre soportes húmedos o sobre soportes sometidos a humedades por presiones indirectas, negativas o hidrostáticas ya que puede impedir la adherencia de la membrana.

PISCINAS, ACUARIOS Y FUENTES



Impermeabilización: Membrana de base poliurea proyectada

Acabado: Membrana intemperie con resina poliaspártica resistente a rayos UV

Soporte: Hormigón, mortero

PRESCRIPCIONES TÉCNICAS

Función	Producto	Descripción	Propiedad	Valor
Imprimación	DANOPRIMER® EP	Imprimación epoxi bicomponente	Resistencia adherencia (EN 13892-8)	3,8 N/mm ²
Impermeabilización	DANOCOAT® 250	Membrana de poliurea pura de alta resistencia mecánica, química y elevada elasticidad.	ETE 17/0401: Sistema de impermeabilización de cubiertas aplicado en forma líquida.	
Acabado y sellado	DANOCOAT® PAS 600	Resina poliaspártica resistente a los rayos UV.	Resistencia a tracción (ISO 527-3)	36 N/mm ²

UNIDAD DE OBRA

Piscinas, acuarios o fuentes, constituido por:

Incluso limpieza y preparación previa del soporte empleando medios mecánicos para el lijado y fresado de la superficie, reparación de irregularidades y sellado de fisuras; para espesores inferiores a 10 mm aplicar una capa de mortero tipo ARGOTEC® Cosmético R2; aplicación de una capa de imprimación DANOPRIMER® EP, de base epoxi bicomponente, para mejorar la consolidación, sellado y adherencia del soporte, con una resistencia a la adherencia por tracción de 3,8 MPa según EN 13892-8, exenta de disolventes, y curado rápido a bajas temperaturas, de aplicación manual con rodillo con un rendimiento aproximado de 300 a 500 g/m², dependiendo de la porosidad del soporte; una vez curada la imprimación, aplicación de la membrana de impermeabilización DANOCOAT® 250 a base de poliurea pura bicomponente, totalmente adherida al soporte, y aplicada mediante proyección en caliente con relación de mezcla 1:1 en volumen, libre de disolventes y plastificantes, con 100% de contenido en sólidos, de curado en 5 segundos, con una resistencia a la tracción > 21 MPa y elongación a rotura > 400% según EN ISO 527-1, adherencia por tracción de 4 MPa según EN 1542, resistencia al impacto sin grietas con altura de caída > 2.500 mm y valor IR de 24,5 Nm según EN ISO 6272-1, con resistencia al desgaste Taber y pérdida de peso de 128 mg según EN 5470-1, con resistencia a choque térmico entre 125 °C y -60 °C según EN 13687-5, con resistencia a la fisuración de clase A5 en método estático, y con puenteo de fisuras > 2.500 µm en método dinámico después de 1.000 ciclos a -10 °C según la EN 1062-7, comportamiento a fuego Broof (t,) según EN 13501-5+A1 parte 5, con resistencia a fuertes

ataques químicos según la Norma EN 13529, donde después de 3 días en contacto con reactivos empleados tales como: gasolina, gasóleo, aceite de motor, ácido acético al 10%, ácido sulfúrico al 20%, hidróxido de sodio al 20%, cloruro de sodio al 20%, NO se observa ningún cambio en la membrana; con un rendimiento $\geq 2,2$ Kg/m², y un espesor de unos 2 mm; aplicación de capa de sellado final DANOCOAT® PAS 600 a base de resina poliaspártica bicomponente con > 95% de contenido en sólidos, para mantener un efecto estético de color durable y resistente a los rayos UV, con alta resistencia química para estar en inmersión permanente, y un rendimiento aproximado de 250 g/m².

Incluye parte proporcional de: encuentros con paramentos elevando la impermeabilización sobre acabado de suelo y tomas de llenado formados por: cordón de sellado a modo de media caña ELASTYDAN® PU 40 GRIS; banda de refuerzo autoadhesiva en peto DANOBAND® BUTYL de 75 mm de ancho; imprimación DANOPRIMER® EP; membrana de terminación DANOCOAT® 250; capa de sellado poliaspártico DANOCOAT® PAS 600. Encuentros con sumideros formados por: cordón de sellado a modo de media caña ELASTYDAN® PU 40 GRIS; banda de refuerzo autoadhesiva DANOBAND® BUTYL de 75 mm de ancho; CAZOLETA DANOSA® prefabricada de EPDM del diámetro necesario soldada a la banda de refuerzo; imprimación DANOPRIMER® EP; membrana de terminación DANOCOAT® 250; capa de sellado poliaspártico DANOCOAT® PAS 600; aplicadas estas tres últimas capas llegando hasta el interior de la cazoleta.

Productos provistos de marcado CE europeo según EN 1504-2.

REV02-06/2020

PISCINAS DE OBRA NUEVA CON POLIUREA PURA ACABADO CERÁMICO



PFE3

Impermeabilización: Membrana de poliurea pura de proyección en caliente

Acabado: Azulejo, gresite

Soporte: Hormigón, mortero

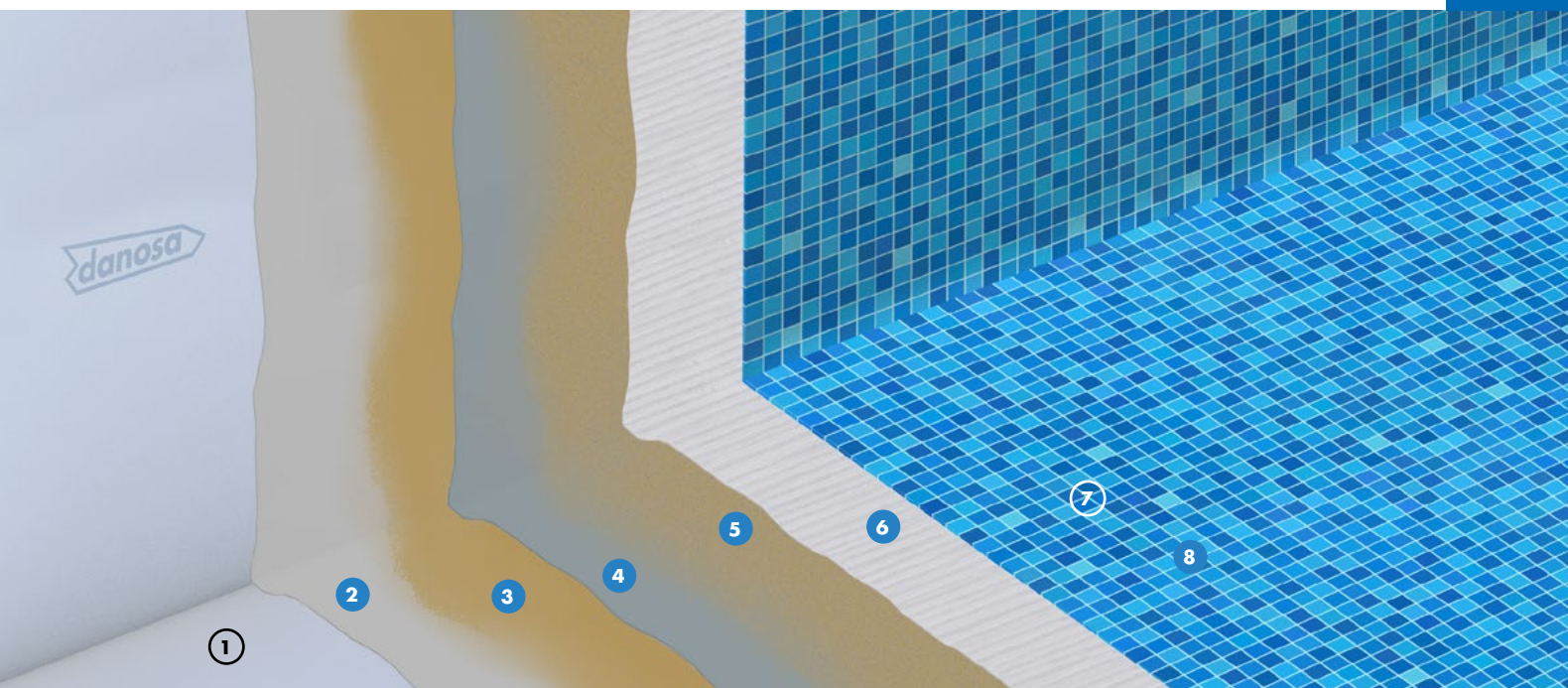

ESTANQUIDAD AL AGUA DANOCOAT® 250

VENTAJAS

- Sistema de impermeabilización continuo sin solapes, con excelente adherencia y adaptable a geometrías complicadas del soporte.
- Sistema de impermeabilización de excelentes resistencias mecánicas, a la abrasión y cambios de temperatura.
- Buena resistencia química a soluciones ácidas y alcalinas al 5 %, detergentes y agua marina.
- Aplicación por proyección en caliente con altos rendimientos. Curado y puesta en servicio rápidos.
- Elevada elasticidad, capaz de puentear fisuras incluso a bajas temperaturas. Elongación \pm 400 %.
- Alto contenido en sólidos > 90 %.

APLICACIÓN

- Piscinas exteriores.
- Fuentes ornamentales.
- Parques acuáticos: toboganes, vasos de recepción, atracciones acuáticas.
- Parques temáticos: Acuarios, delfinarios.

*En caso de ser necesario y tener un soporte de hormigón con irregularidades se debe lijar, y para regularizar espesores inferiores a 10 mm, se puede aplicar una capa de mortero tipo ARGOTEC® Cosmético R2.

No se debe aplicar sobre soportes húmedos o sobre soportes sometidos a humedades por presiones indirectas, negativas o hidrostáticas ya que puede impedir la adherencia de la membrana.

No recomendado para revestimiento de color negro en zonas de climatología severa o altas temperaturas.

LEYENDA

Piscina:

- ① Soporte de impermeabilización de hormigón o mortero
- ② Mortero de reparación ARGOTEC® Cosmético R2
- ③ Imprimación de epoxi bicomponente DANOPRIMER® EP
- ④ Membrana impermeabilizante DANOCOAT® 250
- ⑤ Puente de unión DANOPRIMER® PU con árido DANOQUARTZ® SP49
- ⑥ Mortero cementoso AROGOCOLA® Élite 600 (C2TES2)
- ⑦ Acabado de gresite o azulejo
- ⑧ Mortero de rejuntado ARJUNT® Universal CG2 AW

PISCINAS DE OBRA NUEVA CON POLIUREA PURA ACABADO CERÁMICO



Impermeabilización: Membrana de poliurea pura de proyección en caliente
Acabado: Azulejo, gresite

Soporte: Hormigón, mortero

PRESCRIPCIONES TÉCNICAS

Función	Producto	Descripción	Propiedad	Valor
Imprimación	DANOPRIMER® EP	Imprimación epoxi bicomponente	Resistencia adherencia (EN 13892-8)	3,8 N/mm ²
Impermeabilización	DANOCOAT® 250	Membrana de poliurea de alta resistencia mecánica, química y elevada elasticidad.	Resistencia a la tracción (ISO 527-3)	>21 N/mm ²
Puente de unión	DANOPRIMER® PU	Puente de unión de base poliuretano monocomponente	Adherencia al hormigón tras 7 días de curado (a 23 °C, HR 50 %)	>3,0 N/mm ²
Árido	DANOQUARTZ® SP49	Árido de sílice, favorece anclaje mecánico.	Granulometría	± 0,5 mm
Adhesivo cementoso	ARGOCOLA® ÉLITE 600	Adhesivo cementoso muy deformable de altas prestaciones.	Clasificación según UNE EN 12004	C2TES2
Rejuntado	ARJUNT® UNIVERSAL	Mortero polímero modificado coloreado para rejuntado de cerámica.	Clasificación según UNE EN 13888	CG2 AW

UNIDAD DE OBRA

Piscinas, acuarios, fuentes, constituido por:

Incluso limpieza y preparación previa del soporte empleando medios mecánicos para el lijado y fresado de la superficie, reparación de irregularidades y sellado de fisuras; para espesores inferiores a 10 mm aplicar una capa de mortero tipo ARGOTEC® Cosmético R2; aplicación de una capa de imprimación DANOPRIMER® EP, de base epoxi bicomponente, para mejorar la consolidación, sellado y adherencia del soporte, con una resistencia a la adherencia por tracción de 3,8 MPa según EN 13892-8, exenta de disolventes, y curado rápido a bajas temperaturas, de aplicación manual con rodillo con un rendimiento aproximado de 300 a 500 g/m², dependiendo de la porosidad del soporte; una vez curada la imprimación, aplicación de la membrana de impermeabilización DANOCOAT® 250 a base de poliurea pura bicomponente, totalmente adherida al soporte, y aplicada mediante proyección en caliente con relación de mezcla 1:1 en volumen, libre de disolventes y plastificantes, con 100 % de contenido en sólidos, de curado en 5 segundos, con una resistencia a la tracción > 21 MPa y elongación a rotura > 400% según EN ISO 527-1, adherencia por tracción de 4 MPa según EN 1542, resistencia al impacto sin grietas con altura de caída > 2.500 mm y valor IR de 24,5 Nm según EN ISO 6272-1, con resistencia al desgaste Taber y pérdida de peso de 128 mg según EN 5470-1, con resistencia a choque térmico entre 125 °C y -60 °C según EN 13687-5, con resistencia a la fisuración de clase A5 en método estático, y con puenteo de fisuras > 2.500 µm en método dinámico después de 1.000 ciclos a

-10 °C según la EN 1062-7, comportamiento a fuego Broof (t1) según EN 13501-5+A1 parte 5, con resistencia a fuertes ataques químicos según la Norma EN 13529, donde después de 3 días en contacto con reactivos empleados tales como: gasolina, gasóleo, aceite de motor, ácido acético al 10 %, ácido sulfúrico al 20 %, hidróxido de sodio al 20%, cloruro de sodio al 20 %, NO se observa ningún cambio en la membrana; con un rendimiento ≥ 2,2 kg/m², y un espesor de unos 2 mm; aplicación de capa de puente de unión DANOPRIMER® PU, de base poliuretano monocomponente de baja viscosidad para mejorar la consolidación y adherencia de soportes poco porosos, con una resistencia a la adherencia por tracción de 3,9 MPa según EN 13892-8, aplicada en capa fina de forma manual, con curado en unas 24 h y rendimiento aproximado de 50 a 100 g/m² espolvoreado con árido de sílice DANOQUARTZ® SP 49 con un diámetro ±0,5 mm para favorecer anclaje mecánico; aplicación de adhesivo cementoso deformable ARGOCOLA® ÉLITE 600, de altas prestaciones de clase C2FTE S2 según la norma UNE EN 12004; colocación de revestimiento de gresite o azulejo con juntas ARJUNT® Universal, excepto en color negro, mortero polímero modificado coloreado a base de conglomerantes hidráulicos, de clasificación según UNE EN 13888: CG2 AW.

Incluye parte proporcional de: encuentros con paramentos elevando la impermeabilización sobre acabado de suelo y tomas de llenado formados por: cordón de sellado a modo de media caña ELASTYDAN® PU 40 GRIS.

REV00-06/2020

REHABILITACIÓN DE PISCINAS CON POLIUREA PURA



PFE4

Impermeabilización: Membrana de poliurea pura de proyección en caliente

Acabado: Resina poliaspártica resistente a los rayos UV

Soporte: Gresite, azulejo

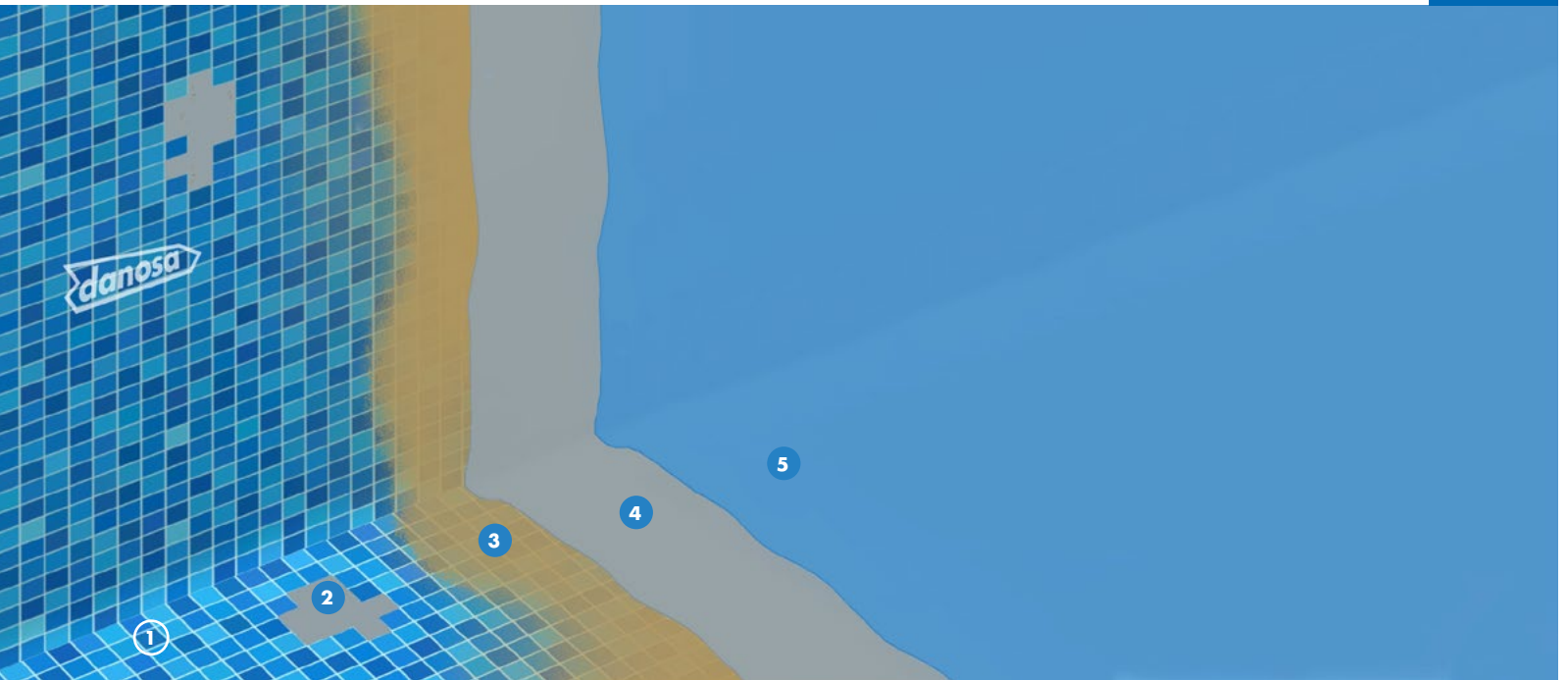

ESTANQUIDAD AL AGUA DANOCOAT® 250

VENTAJAS

- Sistema de impermeabilización continuo sin solapes, con excelente adherencia y adaptable a geometrías complicadas del soporte.
- Sistema de impermeabilización de excelentes resistencias mecánicas, a la abrasión y cambios de temperatura.
- Buena resistencia química a soluciones ácidas y alcalinas al 5 %, detergentes y agua marina.
- Aplicación por proyección en caliente con altos rendimientos. Curado y puesta en servicio rápidos.
- Elevada elasticidad, capaz de puentear fisuras incluso a bajas temperaturas. Elongación \pm 400 %.
- Alto contenido en sólidos > 90 %.

APLICACIÓN

- Piscinas exteriores.
- Fuentes ornamentales.
- Parques acuáticos: toboganes, vasos de recepción, atracciones acuáticas.
- Parques temáticos: Acuarios, delfinarios.

LEYENDA

Piscina:

- ① Soporte de impermeabilización de gresite o azulejo
- ② Relleno de piezas faltantes con mortero de reparación ARGOTEC® Cosmético R2*
- ③ Imprimación de epoxi bicomponente DANOPRIMER® EP
- ④ Membrana impermeabilizante DANOCOAT® 250
- ⑤ Capa de protección a los rayos UV DANOCOAT® PAS 600

*Lijado de gresite o azulejo y rellenar las juntas incluso relleno de piezas faltantes con ARGOTEC® Cosmético R2 para conseguir planimetría.

No se debe aplicar sobre soportes húmedos o sobre soportes sometidos a humedades por presiones indirectas, negativas o hidrostáticas ya que puede impedir la adherencia de la membrana.

Si se desea índice de resbaladicidad se puede espolvorear árido DANOQUARTZ® SP49 sobre la última capa.

REHABILITACIÓN DE PISCINAS CON POLIUREA PURA



Impermeabilización: Membrana de poliurea pura de proyección en caliente

Acabado: Resina poliaspártica resistente a los rayos UV

Soporte: Gresite, azulejo

PRESCRIPCIONES TÉCNICAS

Función	Producto	Descripción	Propiedad	Valor
Imprimación	DANOPRIMER® EP	Imprimación epoxi bicomponente	Resistencia adherencia (EN 13892-8)	3,8 N/mm ²
Impermeabilización	DANOCOAT® 250	Membrana de poliurea de alta resistencia mecánica, química y elevada elasticidad.	Resistencia a la tracción (ISO 527-3)	>21 N/mm ²
Acabado y sellado	DANOCOAT® PAS 600	Resina poliaspártica resistente a los rayos UV.	Resistencia a tracción (ISO 527-3)	36 N/mm ²

UNIDAD DE OBRA

Piscinas, acuarios, fuentes, constituido por:

Incluso limpieza y preparación previa del soporte empleando medios mecánicos para el lijado y fresado de la superficie, reparación de irregularidades y sellado de fisuras; para espesores inferiores a 10 mm aplicar una capa de mortero tipo ARGOTEC® Cosmético R2; aplicación de una capa de imprimación DANOPRIMER® EP, de base epoxi bicomponente, para mejorar la consolidación, sellado y adherencia del soporte, con una resistencia a la adherencia por tracción de 3,8 MPa según EN 13892-8, exenta de disolventes, y curado rápido a bajas temperaturas, de aplicación manual con rodillo con un rendimiento aproximado de 300 a 500 g/m², dependiendo de la porosidad del soporte; una vez curada la imprimación, aplicación de la membrana de impermeabilización DANOCOAT® 250 a base de poliurea pura bicomponente, totalmente adherida al soporte, y aplicada mediante proyección en caliente con relación de mezcla 1:1 en volumen, libre de disolventes y plastificantes, con 100% de contenido en sólidos, de curado en 5 segundos, con una resistencia a la tracción > 21 MPa y elongación a rotura >400 % según EN ISO 527-1, adherencia por tracción de 4 MPa según EN 1542, resistencia al impacto sin grietas con altura de caída > 2.500 mm y valor IR de 24,5 Nm según EN ISO 6272-1, con resistencia al

desgaste Taber y pérdida de peso de 128 mg según EN 5470-1, con resistencia a choque térmico entre 125 °C y -60 °C según EN 13687-5, con resistencia a la fisuración de clase A5 en método estático, y con puenteo de fisuras > 2.500 µm en método dinámico después de 1.000 ciclos a -10 °C según la EN 1062-7, comportamiento a fuego Broof (t1) según EN 13501-5+A1 parte 5, con resistencia a fuertes ataques químicos según la Norma EN 13529, donde después de 3 días en contacto con reactivos empleados tales como: gasolina, gasóleo, aceite de motor, ácido acético al 10 %, ácido sulfúrico al 20 %, hidróxido de sodio al 20%, cloruro de sodio al 20 %, NO se observa ningún cambio en la membrana; con un rendimiento ≥ 2,2 kg/m², capa de acabado y sellado final DANOCOAT® PAS 600 a base de resina poliaspártica bicomponente con > 95 % de contenido en sólidos, para mantener un efecto estético de color durable y resistente a los rayos UV, con alta resistencia química para estar en inmersión permanente, y un rendimiento aproximado de 250 g/m².

Incluye parte proporcional de: encuentros con paramentos elevando la impermeabilización sobre acabado de suelo y tomas de llenado formados por: cordón de sellado a modo de media caña ELASTYDAN® PU 40 GRIS.

REHABILITACIÓN DE PISCINAS CON POLIUREA PURA ACABADO CERÁMICO



PFES

Impermeabilización: Membrana de poliurea pura de proyección en caliente
Acabado: Azulejo, gresite Soporte: Azulejo, gresite

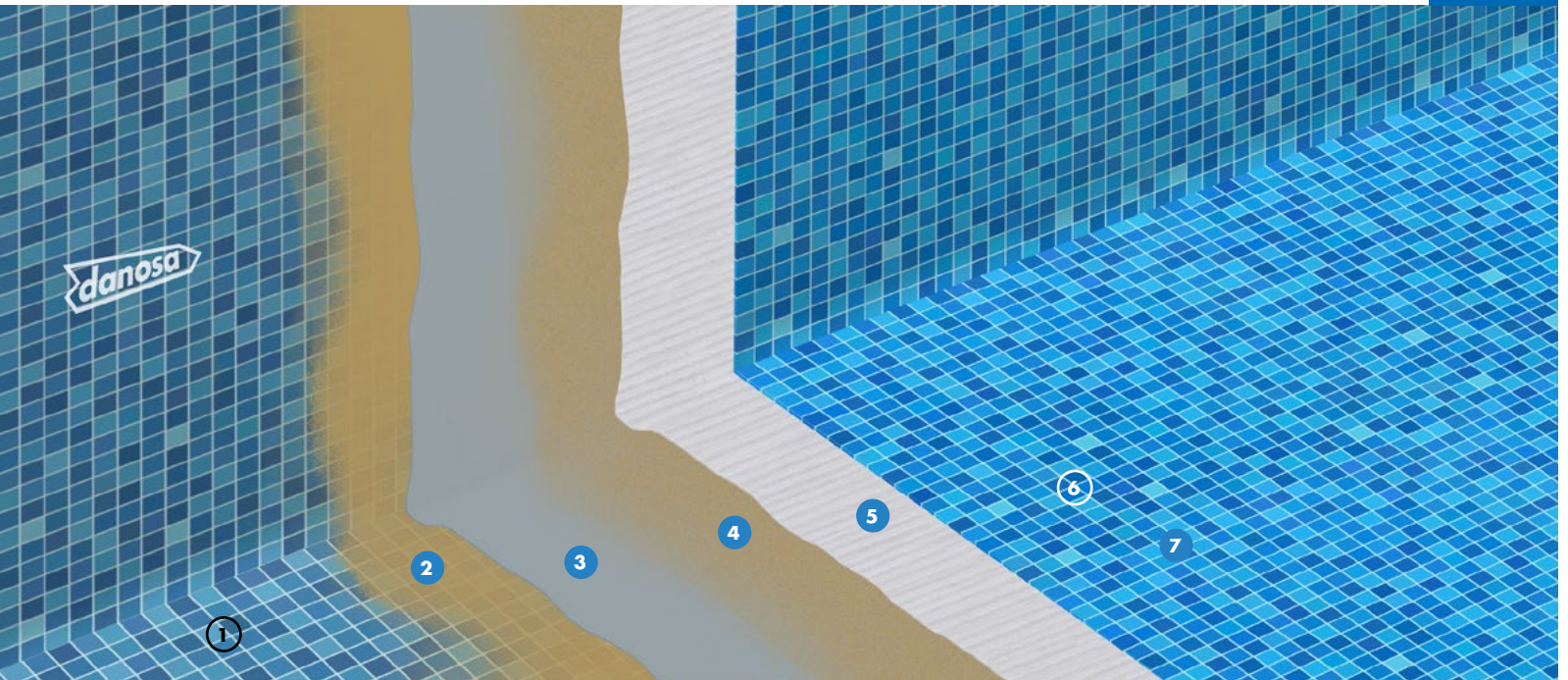

ESTANQUIDAD AL AGUA DANOCOAT® 250

VENTAJAS

- Sistema de impermeabilización continuo sin solapes, con excelente adherencia y adaptable a geometrías complicadas del soporte.
- Sistema de impermeabilización de excelentes resistencias mecánicas, a la abrasión y cambios de temperatura.
- Buena resistencia química a soluciones ácidas y alcalinas al 5 %, detergentes y agua marina.
- Aplicación por proyección en caliente con altos rendimientos. Curado y puesta en servicio rápidos.
- Elevada elasticidad, capaz de puentear fisuras incluso a bajas temperaturas. Elongación \pm 400 %.
- Alto contenido en sólidos > 90 %.

APLICACIÓN

- Piscinas exteriores.
- Fuentes ornamentales.
- Parques acuáticos: toboganes, vasos de recepción, atracciones acuáticas.
- Parques temáticos: Acuarios, delfinarios.

**Lijado de gresite o azulejo y rellenar las juntas incluso relleno de piezas faltantes con ARGOTEC® Cosmético R2 para conseguir planimetría.*

No se debe aplicar sobre soportes húmedos o sobre soportes sometidos a humedades por presiones indirectas, negativas o hidrostáticas ya que puede impedir la adherencia de la membrana.

No recomendado para revestimiento de color negro en zonas de climatología severa o altas temperaturas.

LEYENDA

Piscina:

- ① Soporte de impermeabilización de gresite o azulejo
- ② Imprimación de epoxi bicomponente DANOPRIMER® EP
- ③ Membrana impermeabilizante DANOCOAT® 250
- ④ Puente de unión DANOPRIMER® PU con árido DANOQUARTZ® SP49
- ⑤ Mortero cementoso AROGOCOLA® Élite 600 (C2TES2)
- ⑥ Acabado de gresite o azulejo
- ⑦ Mortero de rejuntado ARJUNT® Universal CG2 AW

REHABILITACIÓN DE PISCINAS CON POLIUREA PURA ACABADO CERÁMICO



Impermeabilización: Membrana de poliurea pura de proyección en caliente
Acabado: Azulejo, gresite

Soporte: Azulejo, gresite

PRESCRIPCIONES TÉCNICAS

Función	Producto	Descripción	Propiedad	Valor
Imprimación	DANOPRIMER® EP	Imprimación epoxi bicomponente	Resistencia adherencia (EN 13892-8)	3,8 N/mm ²
Impermeabilización	DANOCOAT® 250	Membrana de poliurea de alta resistencia mecánica, química y elevada elasticidad.	Resistencia a la tracción (ISO 527-3)	>21 N/mm ²
Puente de unión	DANOPRIMER® PU	Puente de unión de base poliuretano monocomponente	Adherencia al hormigón tras 7 días de curado (a 23 °C, HR 50 %)	>3,0 N/mm ²
Árido	DANOQUARTZ® SP49	Árido de sílice, favorece anclaje mecánico.	Granulometría	± 0,5 mm
Adhesivo cementoso	ARGOCOLA® ÉLITE 600	Adhesivo cementoso muy deformable de altas prestaciones.	Clasificación según UNE EN 12004	C2TES2
Rejuntado	ARJUNT® UNIVERSAL	Mortero polímero modificado coloreado para rejuntado de cerámica.	Clasificación según UNE EN 13888	CG2 AW

UNIDAD DE OBRA

Piscinas, acuarios, fuentes, constituido por:

Incluso limpieza y preparación previa del soporte empleando medios mecánicos para el lijado y fresado de la superficie, reparación de irregularidades y sellado de fisuras; para espesores inferiores a 10 mm aplicar una capa de mortero tipo ARGOTEC® Cosmético R2; aplicación de una capa de imprimación DANOPRIMER® EP, de base epoxi bicomponente, para mejorar la consolidación, sellado y adherencia del soporte, con una resistencia a la adherencia por tracción de 3,8 MPa según EN 13892-8, exenta de disolventes, y curado rápido a bajas temperaturas, de aplicación manual con rodillo con un rendimiento aproximado de 300 a 500 g/m², dependiendo de la porosidad del soporte; una vez curada la imprimación, aplicación de la membrana de impermeabilización DANOCOAT® 250 a base de poliurea pura bicomponente, totalmente adherida al soporte, y aplicada mediante proyección en caliente con relación de mezcla 1:1 en volumen, libre de disolventes y plastificantes, con 100 % de contenido en sólidos, de curado en 5 segundos, con una resistencia a la tracción > 21 MPa y elongación a rotura > 400 % según EN ISO 527-1, adherencia por tracción de 4 MPa según EN 1542, resistencia al impacto sin grietas con altura de caída > 2.500 mm y valor IR de 24,5 Nm según EN ISO 6272-1, con resistencia al desgaste Taber y pérdida de peso de 128 mg según EN 5470-1, con resistencia a choque térmico entre 125 °C y -60 °C según EN 13687-5, con resistencia a la fisuración de clase A5 en método estático, y con puenteo de fisuras > 2.500 µm en método dinámico después de 1.000 ciclos a

-10 °C según la EN 1062-7, comportamiento a fuego Broof t1 según EN 13501-5+A1 parte 5, con resistencia a fuertes ataques químicos según la Norma EN 13529, donde después de 3 días en contacto con reactivos empleados tales como: gasolina, gasóleo, aceite de motor, ácido acético al 10 %, ácido sulfúrico al 20%, hidróxido de sodio al 20 %, cloruro de sodio al 20 %, NO se observa ningún cambio en la membrana; con un rendimiento ≥ 2,2 kg/m², y un espesor de unos 2 mm; aplicación de capa de puente de unión DANOPRIMER® PU, de base poliuretano monocomponente de baja viscosidad para mejorar la consolidación y adherencia de soportes poco porosos, con una resistencia a la adherencia por tracción de 3,9 MPa según EN 13892-8, aplicada en capa fina de forma manual, con curado en unas 24 h y rendimiento aproximado de 50 a 100 g/m² espolvoreado con árido de sílice DANOQUARTZ® SP49 con un diámetro ±0,5mm para favorecer anclaje mecánico; aplicación de adhesivo cementoso deformable ARGOCOLA® ÉLITE 600, de altas prestaciones de clase C2FTE S2 según la norma UNE EN 12004; colocación de revestimiento de gresite o azulejo con juntas ARJUNT® Universal, excepto en color negro, mortero polímero modificado coloreado a base de conglomerantes hidráulicos, de clasificación según UNE EN 13888: CG2 AW.

Incluye parte proporcional de: encuentros con paramentos elevando la impermeabilización sobre acabado de suelo y tomas de llenado formados por: cordón de sellado a modo de media caña ELASTYDAN® PU 40 GRIS.

REV00-06/2020

REHABILITACIÓN DE PISCINAS DE POLIÉSTER CON POLIUREA PURA



PFE6

Impermeabilización: Membrana de poliurea pura de proyección en caliente

Acabado: Resina poliaspártica resistente a los rayos UV

Soporte: Piscina de poliéster

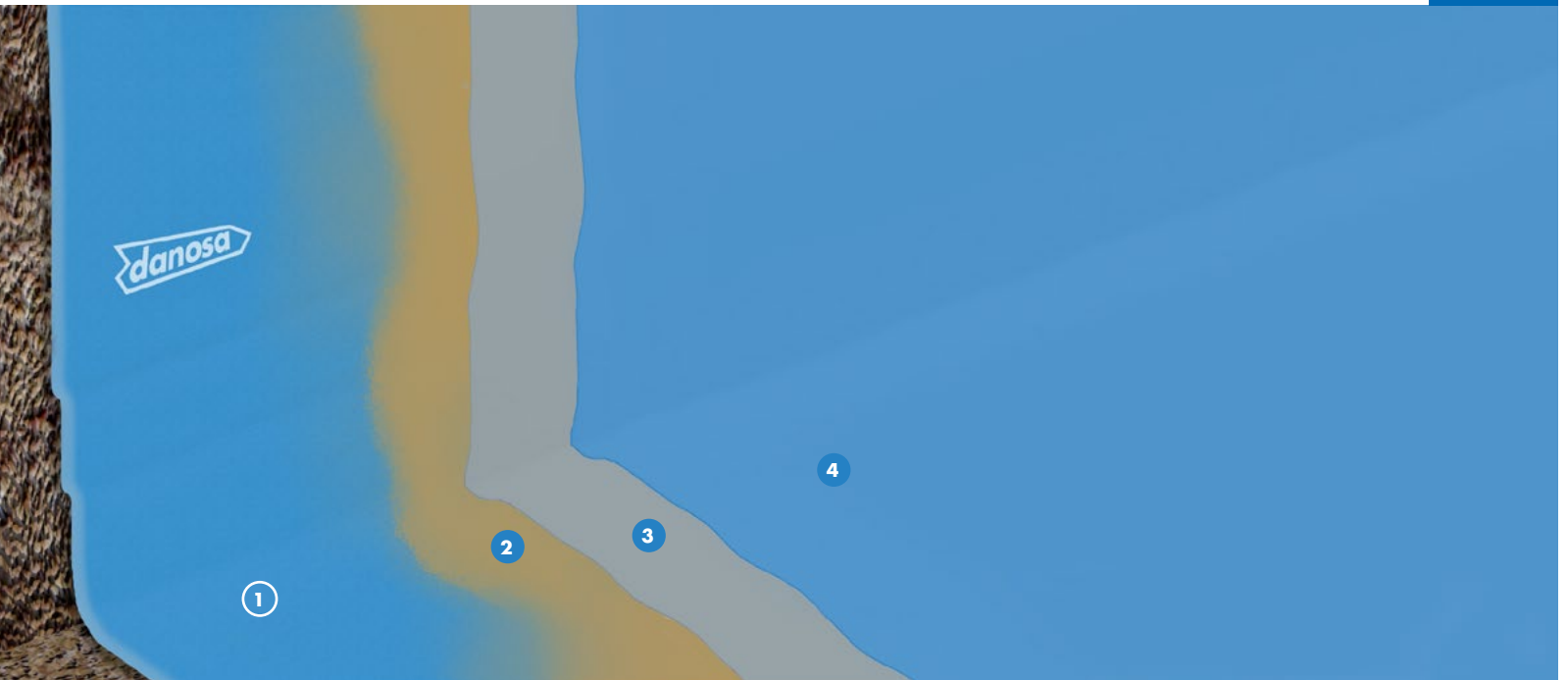

ESTANQUIDAD AL AGUA DANOCOAT® 250

VENTAJAS

- Sistema de impermeabilización continuo sin solapes, con excelente adherencia y adaptable a geometrías complicadas del soporte.
- Sistema de impermeabilización de excelentes resistencias mecánicas, a la abrasión y cambios de temperatura.
- Buena resistencia química a soluciones ácidas y alcalinas al 5 %, detergentes y agua marina.
- Aplicación por proyección en caliente con altos rendimientos. Curado y puesta en servicio rápidos.
- Elevada elasticidad, capaz de puentear fisuras incluso a bajas temperaturas. Elongación ± 400 %.
- Alto contenido en sólidos >90 %.

APLICACIÓN

- Piscinas exteriores.
- Fuentes ornamentales.
- Parques acuáticos: toboganes, vasos de recepción, atracciones acuáticas.
- Parques temáticos: Acuarios, delfinarios.

LEYENDA

Piscina:

- ① Soporte de impermeabilización: Piscina de poliéster*
- ② Imprimación de poliuretano bicomponente DANOPRIMER® PU
- ③ Membrana impermeabilizante DANOCOAT® 250
- ④ Capa de protección a los rayos UV DANOCOAT® PAS 600

**Lijado y limpieza del soporte de poliéster, incluso reparación previa en caso de fisuras.*

Es muy importante la comprobación previa del correcto relleno exterior de la piscina.

No se debe aplicar sobre soportes húmedos o sobre soportes sometidos a humedades por presiones indirectas, negativas o hidrostáticas ya que puede impedir la adherencia de la membrana.

REHABILITACIÓN DE PISCINAS DE POLIÉSTER CON POLIUREA PURA



Impermeabilización: Membrana de poliurea pura de proyección en caliente

Acabado: Resina poliaspártica resistente a los rayos UV

Soporte: Piscina de poliéster

PRESCRIPCIONES TÉCNICAS

Función	Producto	Descripción	Propiedad	Valor
Imprimación	DANOPRIMER® PU	Puente de unión de base poliuretano monocomponente	Adherencia al hormigón tras 7 días de curado (a 23 °C, HR 50 %)	> 3,0 N/mm ²
Impermeabilización	DANOCOAT® 250	Membrana de poliurea de alta resistencia mecánica, química y elevada elasticidad.	Resistencia a la tracción (ISO 527-3)	> 21 N/mm ²
Acabado y sellado	DANOCOAT® PAS 600	Resina poliaspártica resistente a los rayos UV.	Resistencia a tracción (ISO 527-3)	36 N/mm ²

UNIDAD DE OBRA

Piscinas, acuarios, fuentes, constituido por:

Incluso limpieza y preparación previa del soporte empleando medios mecánicos para el lijado y fresado de la superficie, reparación de irregularidades y sellado de fisuras; para espesores inferiores a 10 mm aplicar una capa de mortero tipo ARGOTEC® Cosmético R2; posterior aplicación de una capa de imprimación DANOPRIMER® PU, de base poliuretano monocomponente de baja viscosidad para mejorar la consolidación y adherencia de soportes poco porosos, con una resistencia a la adherencia por tracción de 3,9 MPa según EN 13892-8, aplicada en capa fina de forma manual, con curado en unas 24 h y rendimiento aproximado de 50 a 100 g/m²; una vez curada la imprimación, aplicación de la membrana de impermeabilización DANOCOAT® 250 a base de poliurea pura bicomponente, totalmente adherida al soporte, y aplicada mediante proyección en caliente con relación de mezcla 1:1 en volumen, libre de disolventes y plastificantes, con 100 % de contenido en sólidos, de curado en 5 segundos, con una resistencia a la tracción > 21 MPa y elongación a rotura > 400 % según EN ISO 527-1, adherencia por tracción de 4 MPa según EN 1542, resistencia al impacto sin grietas con altura de caída > 2.500 mm y valor IR de 24,5 Nm según EN ISO 6272-1, con resistencia al desgaste Taber y pérdida de

peso de 128 mg según EN 5470-1, con resistencia a choque térmico entre 125 °C y -60 °C según EN 13687-5, con resistencia a la fisuración de clase A5 en método estático, y con puenteo de fisuras > 2.500 µm en método dinámico después de 1.000 ciclos a -10 °C según la EN 1062-7, comportamiento a fuego Broof t1 según EN 13501-5+A1 parte 5, con resistencia a fuertes ataques químicos según la Norma EN 13529, donde después de 3 días en contacto con reactivos empleados tales como: gasolina, gasóleo, aceite de motor, ácido acético al 10 %, ácido sulfúrico al 20 %, hidróxido de sodio al 20 %, cloruro de sodio al 20 %, NO se observa ningún cambio en la membrana; con un rendimiento ≥ 2,2 kg/m², y un espesor de unos 2,2 mm; capa de acabado y sellado final DANOCOAT® PAS 600 a base de resina poliaspártica bicomponente con > 95 % de contenido en sólidos, para mantener un efecto estético de color durable y resistente a los rayos UV, con alta resistencia química para estar en inmersión permanente, y un rendimiento aproximado de 250 g/m².

Incluye parte proporcional de: encuentros con paramentos elevando la impermeabilización sobre acabado de suelo y tomas de llenado formados por: cordón de sellado a modo de media caña ELASTYDAN® PU 40 GRIS.

REV00-06/2020

REHABILITACIÓN DE PISCINAS DE POLIÉSTER CON POLIUREA PURA ACABADO CERÁMICO



PFE7

Impermeabilización: Membrana de poliurea pura de proyección en caliente
Acabado: Gresite, azulejo Soporte: Piscina de poliéster

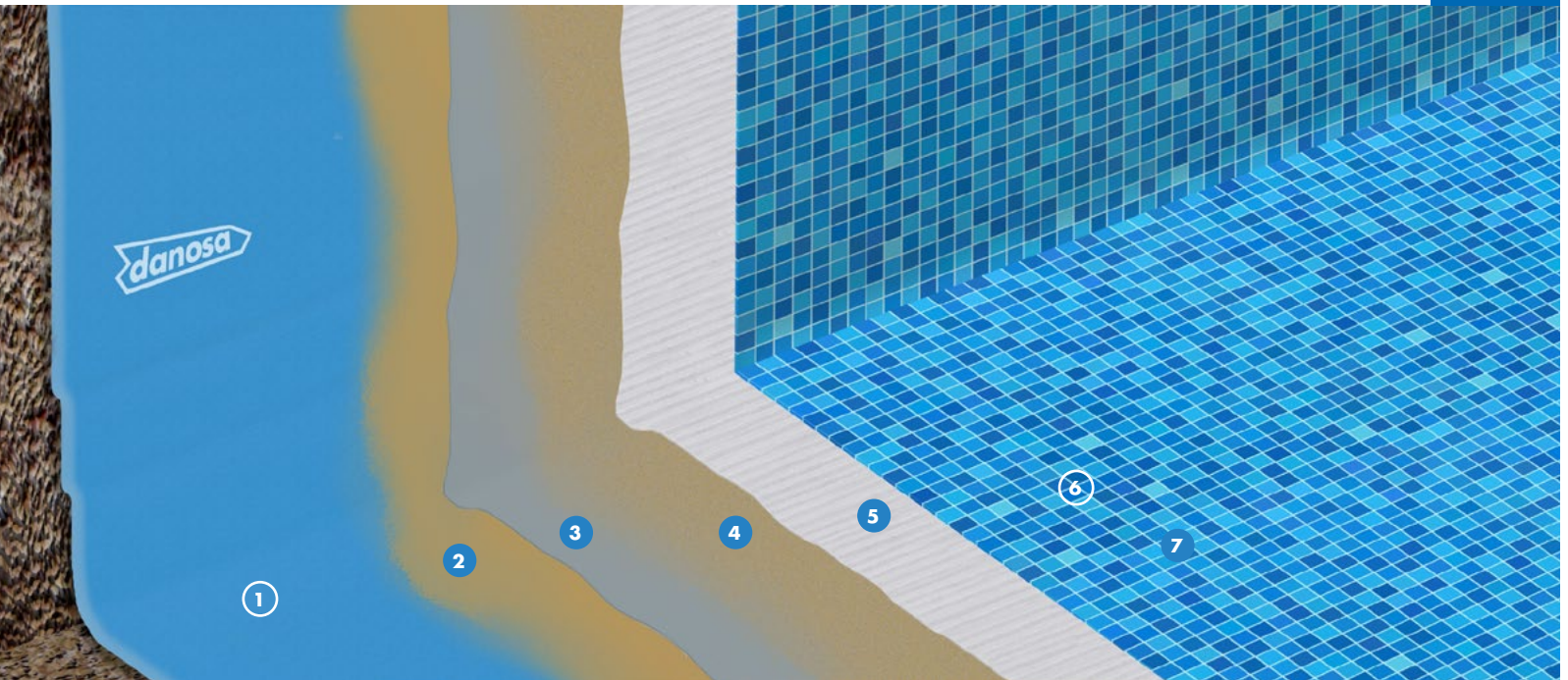

ESTANQUIDAD AL AGUA DANOCOAT® 250

VENTAJAS

- Sistema de impermeabilización continuo sin solapes, con excelente adherencia y adaptable a geometrías complicadas del soporte.
- Sistema de impermeabilización de excelentes resistencias mecánicas, a la abrasión y cambios de temperatura.
- Buena resistencia química a soluciones ácidas y alcalinas al 5 %, detergentes y agua marina.
- Aplicación por proyección en caliente con altos rendimientos. Curado y puesta en servicio rápidos.
- Elevada elasticidad, capaz de puentear fisuras incluso a bajas temperaturas. Elongación \pm 400 %.
- Alto contenido en sólidos > 90 %.

APLICACIÓN

- Piscinas exteriores.
- Fuentes ornamentales.
- Parques acuáticos: toboganes, vasos de recepción, atracciones acuáticas.
- Parques temáticos: Acuarios, delfinarios.

LEYENDA

Piscina:

- ① Soporte de impermeabilización: Piscina de poliéster
- ② Imprimación de poliuretano bicomponente DANOPRIMER® PU
- ③ Membrana impermeabilizante DANOCOAT® 250
- ④ Puente de unión DANOPRIMER® PU con árido DANOQUARTZ® SP49
- ⑤ Mortero cementoso AROGOCOLA® Élite 600 (C2TES2)
- ⑥ Acabado de gresite o azulejo
- ⑦ Mortero de rejuntado ARJUNT® Universal CG2 AW

*Lijado y limpieza del soporte de poliéster, incluso reparación previa en caso de fisuras.

Es muy importante la comprobación previa del correcto relleno exterior de la piscina.

No se debe aplicar sobre soportes húmedos o sobre soportes sometidos a humedades por presiones indirectas, negativas o hidrostáticas ya que puede impedir la adherencia de la membrana.

No recomendado para revestimiento de color negro en zonas de climatología severa o altas temperaturas.

REHABILITACIÓN DE PISCINAS DE POLIÉSTER CON POLIUREA PURA ACABADO CERÁMICO



Impermeabilización: Membrana de poliurea pura de proyección en caliente

Acabado: Gresite, azulejo

Soporte: Piscina de poliéster

PRESCRIPCIONES TÉCNICAS

Función	Producto	Descripción	Propiedad	Valor
Imprimación	DANOPRIMER® PU	Puente de unión de base poliuretano monocomponente	Adherencia al hormigón tras 7 días de curado (a 23 °C, HR 50 %)	> 3,0 N/mm ²
Impermeabilización	DANOCOAT® 250	Membrana de poliurea de alta resistencia mecánica, química y elevada elasticidad.	Resistencia a la tracción (ISO 527-3)	> 21 N/mm ²
Puente de unión	DANOPRIMER® PU	Puente de unión de base poliuretano monocomponente	Adherencia al hormigón tras 7 días de curado (a 23 °C, HR 50 %)	> 3,0 N/mm ²
Árido	DANOQUARTZ® SP49	Árido de sílice, favorece anclaje mecánico.	Granulometría	± 0,5 mm
Adhesivo cementoso	ARGOCOLA® ÉLITE 600	Adhesivo cementoso muy deformable de altas prestaciones.	Clasificación según UNE EN 12004	C2TES2
Rejuntado	ARJUNT® UNIVERSAL	Mortero polímero modificado coloreado para rejuntado de cerámica.	Clasificación según UNE EN 13888	CG2 AW

UNIDAD DE OBRA

Piscinas, acuarios, fuentes, constituido por:

Incluso limpieza y preparación previa del soporte empleando medios mecánicos para el lijado y fresado de la superficie, reparación de irregularidades y sellado de fisuras; para espesores inferiores a 10 mm aplicar una capa de mortero tipo ARGOTEC® Cosmético R2; posterior aplicación de una capa de imprimación DANOPRIMER® PU, de base poliuretano monocomponente de baja viscosidad para mejorar la consolidación y adherencia de soportes poco porosos, con una resistencia a la adherencia por tracción de 3,9 MPa según EN 13892-8, aplicada en capa fina de forma manual, con curado en unas 24 h y rendimiento aproximado de 50 a 100 g/m²; una vez curada la imprimación, aplicación de la membrana de impermeabilización DANOCOAT® 250 a base de poliurea pura bicomponente, totalmente adherida al soporte, y aplicada mediante proyección en caliente con relación de mezcla 1:1 en volumen, libre de disolventes y plastificantes, con 100 % de contenido en sólidos, de curado en 5 segundos, con una resistencia a la tracción > 21 MPa y elongación a rotura > 400 % según EN ISO 527-1, adherencia por tracción de 4 MPa según EN 1542, resistencia al impacto sin grietas con altura de caída > 2.500 mm y valor IR de 24,5 Nm según EN ISO 6272-1, con resistencia al desgaste Taber y pérdida de peso de 128 mg según EN 5470-1, con resistencia a choque térmico entre 125 °C y -60 °C según EN 13687-5, con resistencia a la fisuración de clase A5 en método estático, y con puenteo de fisuras > 2.500 µm en método dinámico después de

1.000 ciclos a -10 °C según la EN 1062-7, comportamiento a fuego Broof (t1) según EN 13501-5+A1 parte 5, con resistencia a fuertes ataques químicos según la Norma EN 13529, donde después de 3 días en contacto con reactivos empleados tales como: gasolina, gasóleo, aceite de motor, ácido acético al 10 %, ácido sulfúrico al 20 %, hidróxido de sodio al 20%, cloruro de sodio al 20 %, NO se observa ningún cambio en la membrana; con un rendimiento ≥ 2,2 kg/m², y un espesor de unos 2,2 mm; aplicación de capa de puente de unión DANOPRIMER® PU, de base poliuretano monocomponente de baja viscosidad para mejorar la consolidación y adherencia de soportes poco porosos, con una resistencia a la adherencia por tracción de 3,9 MPa según EN 13892-8, aplicada en capa fina de forma manual, con curado en unas 24 h y rendimiento aproximado de 50 a 100 g/m² espolvoreado con árido de sílice DANOQUARTZ® SP49 con un diámetro ±0,5mm para favorecer anclaje mecánico; aplicación de adhesivo cementoso deformable ARGOCOLA® ÉLITE 600, de altas prestaciones de clase C2FTE S2 según la norma UNE EN 12004; colocación de revestimiento de gresite o azulejo con juntas ARJUNT® Universal, excepto en color negro, mortero polímero modificado coloreado a base de conglomerantes hidráulicos, de clasificación según UNE EN 13888: CG2 AW.

Incluye parte proporcional de: encuentros con paramentos elevando la impermeabilización sobre acabado de suelo y tomas de llenado formados por: cordón de sellado a modo de media caña ELASTYDAN® PU 40 GRIS.

REV00-06/2020

PISCINAS DE OBRA NUEVA CON MEMBRANA CEMENTOSA IMPERMEABLE



PFE8

Impermeabilización: Membrana cementosa

Acabado: Aplacado cerámico

Soporte: Hormigón, ladrillo

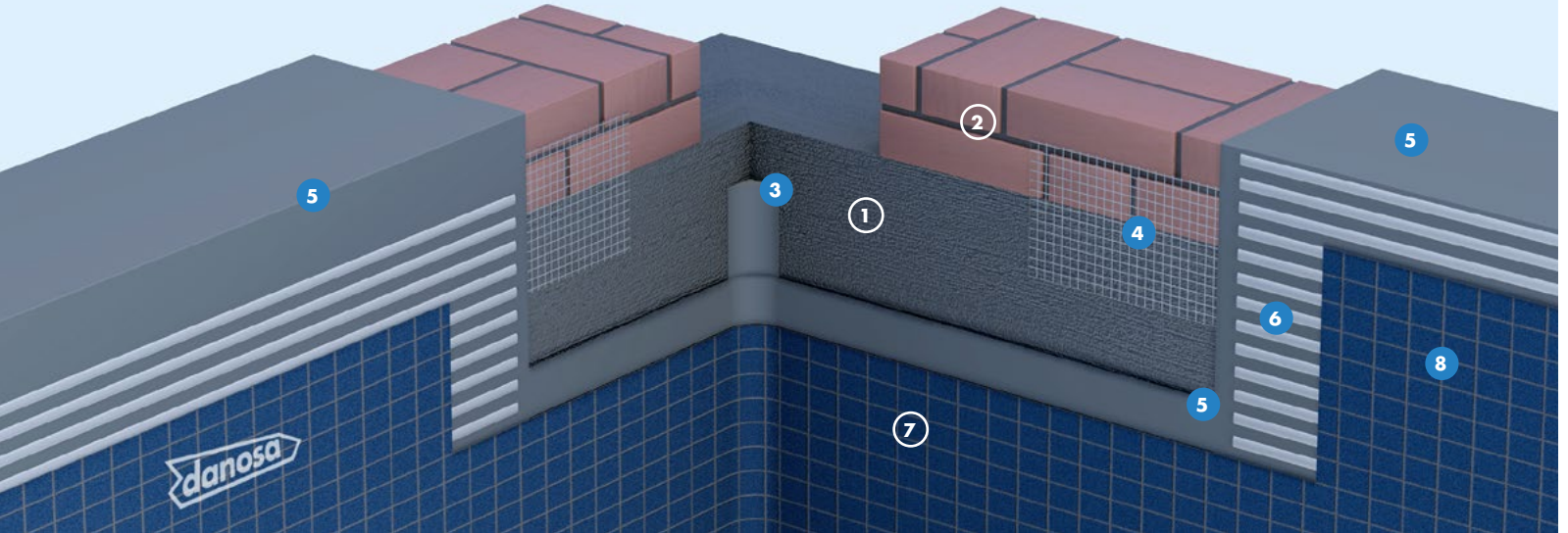

ESTANQUIDAD AL AGUA DANOCRET® PROTECT FLEX 1C o 2C

VENTAJAS

- Impermeabilización compatible con adhesivo cementoso.
- Fácil aplicación por medios mecánicos o manuales.
- Ajustable a todas las geometrías.
- Fácil resolución de patologías previas.
- Fácil armado para mejorar prestaciones.
- Compatible con agua clorada.

APLICACIÓN

- Piscinas y zonas húmedas en exterior.

LEYENDA

Piscina:

- ① Vaso de hormigón
- ② Recrecido de vaso con fábrica de ladrillo
- ③ Media caña de mortero ARGOTEC® Reparación R3
- ④ Armadura de fibra de vidrio MALLA FV 60
- ⑤a Membrana impermeable cementosa monocomponente DANOCRET® Protect Flex 1C
- ⑤b Membrana impermeable cementosa bicomponente DANOCRET® Protect Flex 2C
- ⑥ Adhesivo cementoso ARGOCOLA® Élite 500
- ⑦ Revestimiento cerámico
- ⑧ Mortero de rejuntado ARJUNT® Universal

PISCINAS DE OBRA NUEVA CON MEMBRANA CEMENTOSA IMPERMEABLE



Impermeabilización: Membrana cementosa

Acabado: Aplacado cerámico

Soporte: Hormigón, ladrillo

PRESCRIPCIONES TÉCNICAS

Función	Producto	Descripción	Propiedad	Valor
Impermeabilización	DANOCRET® PROTECT FLEX 1C	Mortero impermeabilizante flexible, monocomponente.	Resistencia a la fisuración EN 1062-7	Clase A4
	DANOCRET® PROTECT FLEX 2C	Mortero impermeabilizante flexible, bicomponente.	Resistencia a la fisuración EN 1062-7	Clase A5
Adhesivo cementoso	ARGOCOLA® ÉLITE 500	Cemento cola para fijación de productos de aislamiento.	Adherencia tras tiempo abierto 30 min	≥ 0.5 MPa
Malla de armadura	MALLA FV 60	Malla de fibra de vidrio, antiálcalis.	Gramaje	60 g/m ²
Rejuntado	ARJUNT® UNIVERSAL	Mortero de rejuntado para cerámica.		

UNIDAD DE OBRA

Impermeabilización de piscina acabado cerámico realizada con vaso de hormigón y recrecido de mampostería para conseguir la cota deseada constituida por:

Aplicación de dos manos cruzadas de capa de mortero impermeabilizante flexible bicomponente DANOCRET® Protect Flex 2C, o mortero impermeabilizante flexible monocomponente DANOCRET® Protect Flex 1C.

Incluso parte proporcional de preparación del soporte que deberá estar limpio, firme y libre de resaltes, refuerzo con MALLA FV 60 en la zona de transición entre el vaso de hormigón y el recrecido de fábrica de ladrillo y adhesivo cementoso ARGOCOLA® Élite 500 C2TES1 según UNE EN 12004 para la colocación de la cerámica. Incluso mortero de rejuntado ARJUNT® UNIVERSAL CG2 AW.

FOSO DE ASCENSOR

Impermeabilización: Mortero impermeabilizante flexible, bicomponente



FOST

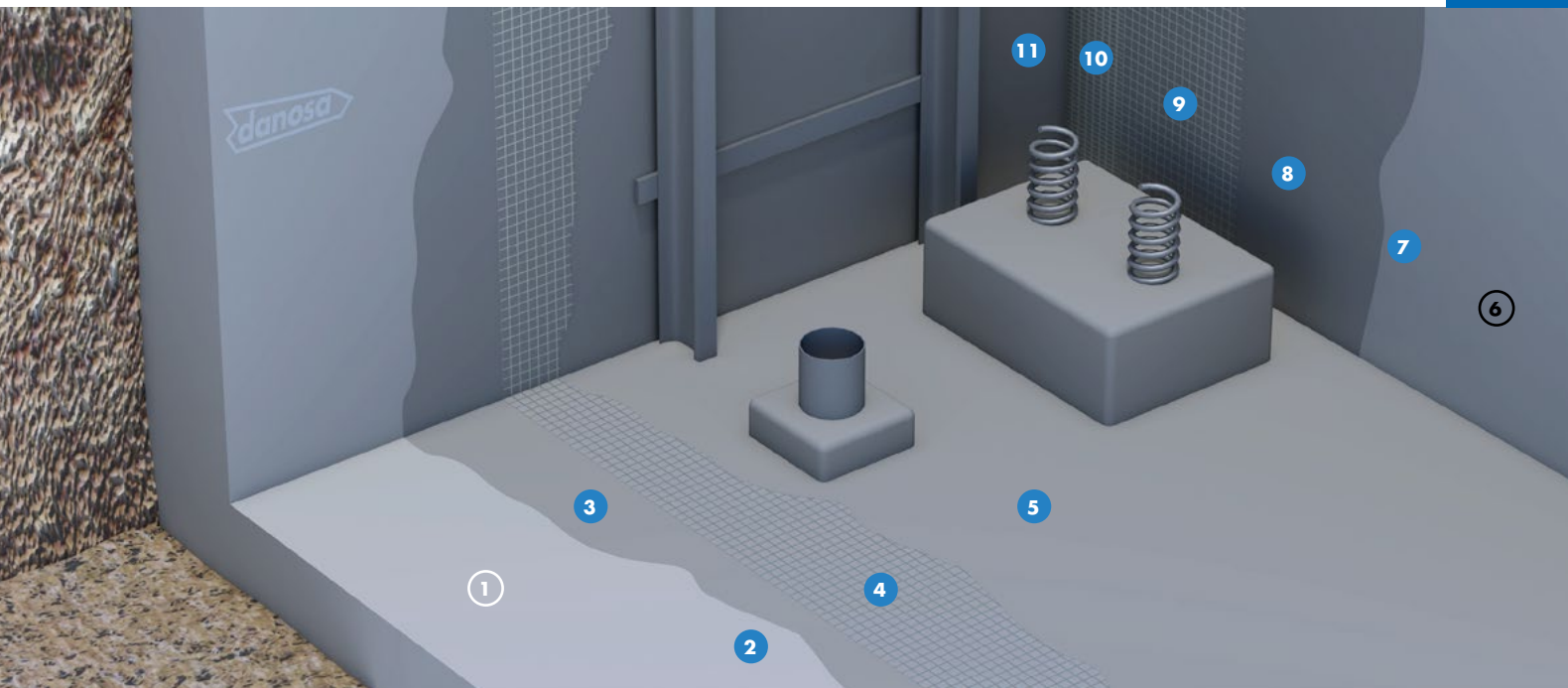

ESTANQUIDAD AL AGUA DANOCRET® PROTECT FLEX

VENTAJAS

- Impermeabilización sin juntas ni solapes.
- Protección del soporte.
- Fácil aplicación.
- Elasticidad que asegura el puenteo de fisuras.
- Alta protección frente al salitre y agua marina.
- Resistente a los radiación ultravioleta.

APLICACIÓN

- Impermeabilización de terrazas y balcones.
- Impermeabilización de baños, cocinas, piscinas, vestuarios...
- Impermeabilización de fosos de ascensor.
- Apto para contacto con agua potable.

LEYENDA

Foso de ascensor:

- ① Soporte de impermeabilización
- ② Imprimación DANOPRIMER® W
- ③ Mortero bicomponente impermeabilizante DANOCRET® Protect Flex
- ④ Armadura de fibra de vidrio Malla PX 160
- ⑤ Mortero bicomponente impermeabilizante DANOCRET® Protect Flex

Perimetral:

- ⑥ Muro
- ⑦ Imprimación DANOPRIMER® W
- ⑧ Mortero impermeabilizante DANOCRET® Protect Flex
- ⑨ Armadura de fibra de vidrio PX160
- ⑩ Banda de refuerzo armadura PX160
- ⑪ Mortero impermeabilizante DANOCRET® Protect Flex



PRESCRIPCIONES TÉCNICAS

Función	Producto	Descripción	Propiedad	Valor
Imprimación	DANOPRIMER® W	Imprimación acrílica en dispersión acuosa para consolidación y sellado de soportes minerales.	Rendimiento	1l: 5-10 m ² /mano
Impermeabilización	DANOCRET® PROTECT FLEX	Mortero impermeabilizante flexible, bicomponente.	Rendimiento	3 kg/m ²
Estabilidad dimensional	Malla PX 160	Malla de fibra de vidrio de cuadrícula 4x4 mm.	Gramaje	160 g/m ²

UNIDAD DE OBRA

Impermeabilización y protección de muros, constituida por: Imprimación acrílica de base acuosa 0,1l/m² DANOPRIMER® W; capa de mortero impermeabilizante flexible bicomponente DANOCRET® PROTECT FLEX; malla de fibra de vidrio PX 160 de 160 g/m²; 2ª capa de mortero impermeabilizante flexible bicomponente DANOCRET® PROTECT FLEX, sobre la malla PX 160; transcurridas 8 horas aplicar otra capa de mortero DANOCRET® PROTECT FLEX como capa de terminación (consumo total: 3 kg/m² aproximadamente).

Incluye parte proporcional de: Encuentros con paramentos formados por: imprimación acrílica de base acuosa, 0,1 l/m², DANOPRIMER® W; mortero flexible bicomponente DANOCRET® PROTECT FLEX; malla de fibra de vidrio PX 160 de 160 g/m²; banda de refuerzo en peto con malla de fibra de vidrio PX 160 de 160 g/m²; mortero flexible bicomponente DANOCRET® PROTECT FLEX; transcurridas 8 horas aplicar otra capa de mortero DANOCRET® PROTECT FLEX como capa de terminación.

Productos provistos de marcado CE europeo.

REPARACIÓN DE PAVIMENTOS DE HORMIGÓN

Relleno: Mortero tixotrópico de reparación



REPT

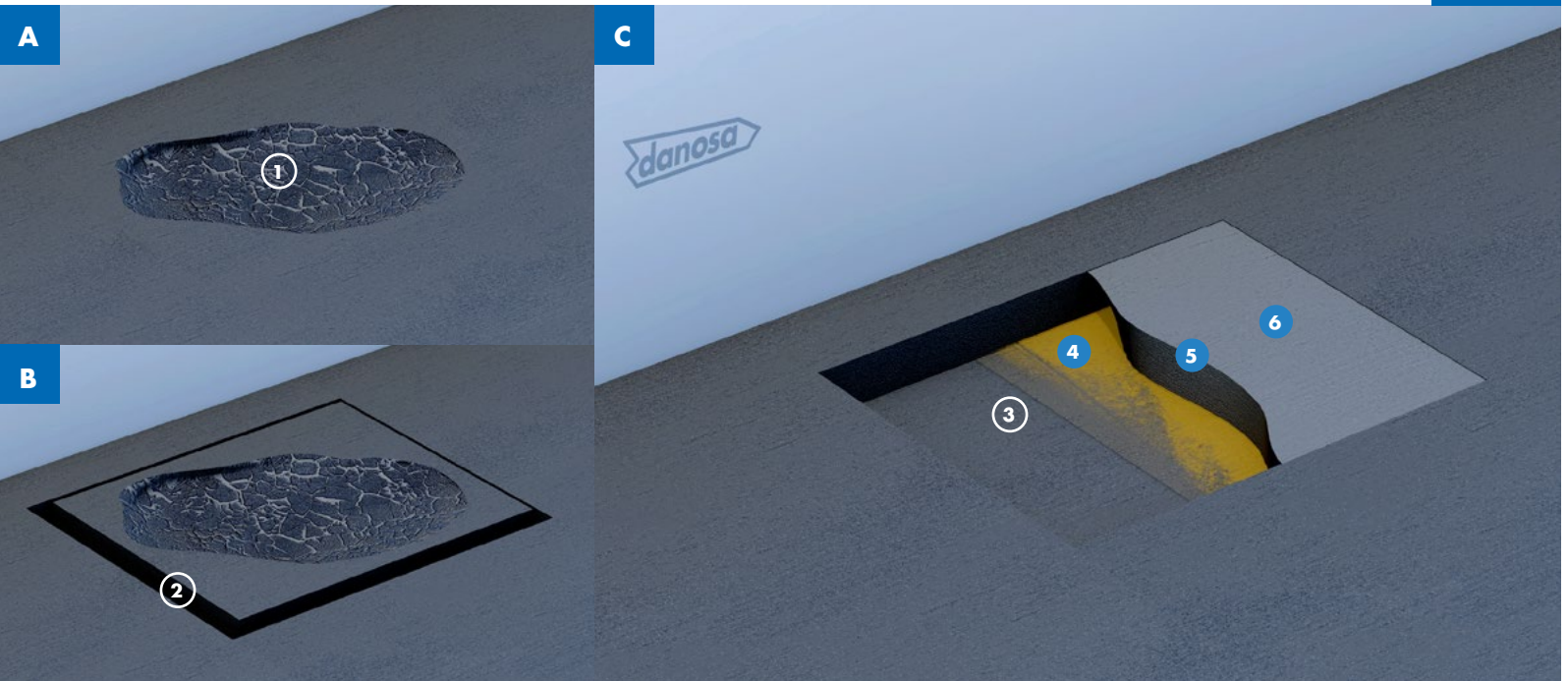

ELECCIÓN PRODUCTO GAMA ARGOTEC®

Espesor	Producto	Colocación
> 10 mm	ARGOTEC® Reparación R4 Fluido	Horizontal
	ARGOTEC® Reparación R4	Horizontal y rampas
≤ 10 mm	ARGOTEC® Cosmético R2	Horizontal

VENTAJAS

- Excelente adherencia.
- Gran resistencia a compresión.
- Alta resistencia a flexión.
- Mortero fabricado con cemento sulforresistente.

APLICACIÓN

- Hormigones fratasados mecánicamente.
- Aparcamientos privados y públicos.
- Rampas.
- Pavimentos de naves y locales.

LEYENDA

Muro:

- ① Desperfecto en el pavimento
- ② Cajeados de la patología
- ③ Soporte limpio y firme
- ④ Imprimación epoxi DANOPRIMER® EP
- ⑤ Mortero tixotrópico ARGOTEC® Reparación
- ⑥ Membrana de protección DANOPUR® HT



PRESCRIPCIONES TÉCNICAS

Función	Producto	Descripción	Propiedad	Valor
Imprimación	DANOPRIMER® EP	Imprimación epoxi bicomponente.	Resistencia adherencia (EN 13892-8)	3,8 N/mm ²
Relleno	ARGOTEC® Reparación R4 Fluido	Mortero PCC tixotrópico de reparación de hormigón.	Rendimiento	18 kg/m ² y cm de espesor
	ARGOTEC® Reparación R4		Rendimiento	18 kg/m ² y cm de espesor
	ARGOTEC® Cosmético R2	Mortero PCC de reparación cosmética del hormigón.	Rendimiento	1,8 kg/m ² y mm de espesor
Acabado	DANOPUR® HT	Membrana de poliuretano mono-componente de buena resistencia al desgaste y elevada elasticidad.	Resistencia a la abrasión	300 g/m ²

UNIDAD DE OBRA

Reparación de bache o imperfección en hormigones fratasados mecánicamente formado por:

Preparación de la zona por medios mecánicos hasta llegar al hormigón firme y sano incluso cajeado de la zona afecta para dejar bordes en ángulo recto, garantizando que quede limpio, firme y con los cantos en ángulo vivo. Aplicación de

la imprimación DANOPRIMER® EP con saturación de árido \varnothing 2 mm libre de finos para generar un buen anclaje mecánico. Retirar el árido no anclado y verter el mortero tixotrópico ARGOTEC® adecuando en función del espesor. Para tránsitos elevados y pesados aplicar la membrana de poliuretano DANOPUR® HT para evitar el desgaste por abrasión.

REPARACIÓN DE HORMIGÓN ESTRUCTURAL

Relleno: Mortero tixotrópico de reparación

Acabado: Mortero cosmético



REP2

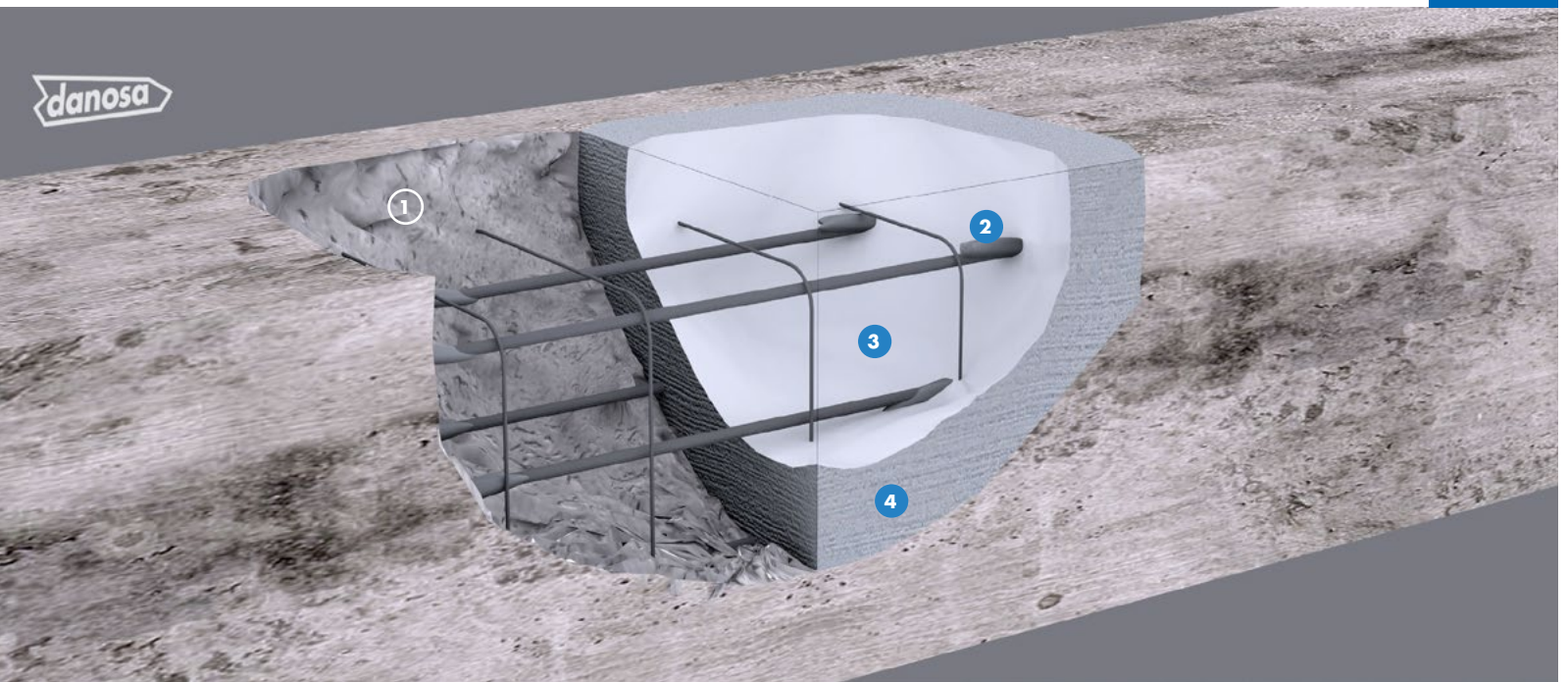

REPARACIÓN ESTRUCTURAL ARGOTEC® REPARACIÓN R4

VENTAJAS

- Excelente adherencia.
- Excelente resistencia a compresión.
- Excelente resistencia a flexión.
- Mortero fabricado con cemento sulforresistente.
- Sin retracciones y fibrado.

APLICACIÓN

- Reparación estructural y no estructural en obra civil y edificación.
- Zonas costeras y yesíferas.
- Rehabilitación y obra nueva.
- Defectos de hormigonado.

LEYENDA

Fachada:

- ① Soporte de reparación
- ② Mortero anticorrosión y de adherencia para armaduras ARGOTEC® Pasivador
- ③ Reconstrucción de la pieza con mortero tixotrópico ARGOTEC® Reparación R4
- ④ Sellado de la zona con mortero ARGOTEC® Cosmético R2



Relleno: Mortero tixotrópico de reparación

Acabado: Mortero cosmético

PRESCRIPCIONES TÉCNICAS

Función	Producto	Descripción	Propiedad	Valor
Imprimación	ARGOTEC® Pasivador	Mortero anticorrosión y capa de adherencia para las armaduras del hormigón.	Adherencia y protección	300 g/m ²
Relleno	ARGOTEC® Reparación R4	Mortero PCC tixotrópico de reparación de hormigón.	Rendimiento	18 kg/m ² y cm de espesor
Acabado	ARGOTEC® Cosmético R2	Mortero PCC de reparación cosmética del hormigón.	Rendimiento	1,8 kg/m ² y mm de espesor

UNIDAD DE OBRA

Reparación estructural de una pieza de hormigón armado formado por:

Limpieza exhaustiva de la zona por medios mecánicos o manuales dejando un soporte firme, limpio y con ángulos vivos así como las armaduras libres de óxidos y con espacio

para garantizar la adherencia. Reconstrucción de la pieza con mortero tixotrópico ARGOTEC® Reparación más adecuado según el hormigón original y sellado final de la zona con ARGOTEC® Cosmético R2 para garantizar la durabilidad de la pieza.

REV00-06/2020



MORTERO ACRÍLICO DE ALTAS PRESTACIONES PARA DECORACIÓN Y PROTECCIÓN DE FACHADAS

DATOS TÉCNICOS

Rendimiento	2 - 3 kg/m ²
Densidad	1.76 g/cm ³
Viscosidad	164000 cps
Sólidos	84 %
Tiempo de secado	4 h

CARTA DE COLORES BÁSICOS

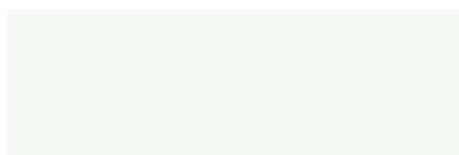
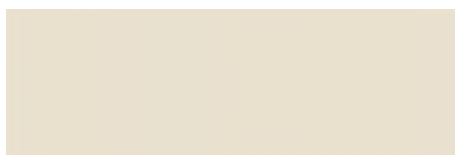
**BLANCO****HUESO****VAINILLA****MARFIL OSCURO****CALIZA****TIERRA****GRIS PERLA****GRIS MEDIO****GRIS OSCURO****GRIS VERDOSO****GRIS AZULADO****SOMBRA CLARO**

SERVICIOS DE ASISTENCIA TÉCNICA DANOSA



NUEVA

APP ACÚSTICA DANOSA

ACÚSTICA FÁCIL EN LA PALMA DE TU MANO

¡Descárgatela en tu móvil!

ACÚSTICA DANOSA

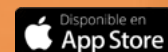



**Factoría, Oficinas Centrales y
Centro Logístico**

Polígono Industrial. Sector 9
19290 Fontanar
Guadalajara, España

Tel.: (+34) 949 888 210

info@danosa.com

www.danosa.com

