

Catalogue 2026

Versión 1.2

ÉTANCHÉITÉ



ISOLATION ACOUSTIQUE



ISOLATION THERMIQUE



Drainage



GÉOTEXTILES



MORTIERS



SOMMAIRE

1. ÉTANCHÉITÉ

1.1 ÉTANCHÉITÉ BITUMINEUSE

GAMME NOx ET PRO	5
1.1.1 MEMBRANES BITUMINEUSES	6
1.1.1.1 MEMBRANES GAMME SBS	6
1.1.2 BANDES BITUMINEUSES D'ÉQUERRES DE RENFORTS, RELEVÉS ET CHEMINS DE CIRCULATION	8
SOLUTIONS D'ÉTANCHÉITÉ BITUMINEUSE	9
1.1.3 BANDES BITUMINEUSES - SELFDAN	10

1.2 PRODUITS BITUMINEUX

1.2.1 PRIMAIRES ET ÉMULSIONS	11
1.2.7 PARE-VAPEUR	11
5.1.1 ACCESSOIRES	12
5.1.1.3 PLOTS REGLABLES	12
5.1.1.4 PAILLETES EN VRAC	12

3.3 PLAQUE DRAINANTE - DANODRAIN

12

1.6 ÉTANCHÉITÉ SYNTHÉTIQUE TPO - NEXALON

1.6.1 NEXALON TPO	13
5.1.3.1 ACCESSOIRES ÉTANCHÉITÉ SYNTHÉTIQUE TPO	14
SOLUTIONS D'ÉTANCHÉITÉ SYNTHÉTIQUE TPO	15

1.3 ÉTANCHÉITÉ SYNTHÉTIQUE PVC - DANOPOL

1.3.1 PVC GRILLE POLYESTER	16
1.3.3 PVC FLEECEBACKED	17
1.3.4 MEMBRANE SOUPLE (NON ARMÉE)	17
5.1.2.1 ACCESSOIRES ÉTANCHÉITÉ SYNTHÉTIQUE PVC	18
SOLUTIONS D'ÉTANCHÉITÉ SYNTHÉTIQUE PVC	16

1.4 ÉTANCHÉITÉ LIQUIDE

1.4.1 RÉSINES ACRYLIQUES - REVESTIDAN	20
1.4.2 RÉSINES ACRYLIQUES-POLYURÉTHANE - REVESTIDAN	21
1.4.3 RÉSINES POLYURÉTHANE - DANOPUR	22
1.4.4 SPEC À BASE DE LATEX - REVESTIDAN	22
1.4.5 MASTICS ELASTIQUES - ELASTYDAN	22
1.4.9 PRIMAIRES - DANOPRIMER	23
5.4.1 HYDROFUGES, NETTOYANTS ET ADDITIFS	23
5.9 ARMATURES ET DIVERS	23

4.1 MORTIERS TECHNIQUES

4.1.1 MORTIERS D'ÉTANCHÉITÉ - DANOCRET	24
4.1.2 MORTIERS POUR APPLICATIONS SPÉCIALES	24
SOLUTIONS D'ÉTANCHÉITÉ LIQUIDE	25

2.1 ISOLATION ACOUSTIQUE

2.1.1 MATÉRIAUX ÉLASTIQUES POUR RÉDUIRE LES BRUITS D'IMPACT. CONFORDAN	27
2.1.2 M.A.D. MEMBRANE ACOUSTIQUE DANOSA	27
2.1.2.1 M.AD.	27
2.1.2.2 M.AD. PRO	27
2.1.3 PANNEAUX MULTICOUCHES POUR L'ISOLATION DES BASSES, MOYENNES ET HAUTES FRÉQUENCES	28
2.1.3.1 ACUSTIDAN - DANOFON	28
2.1.3.2 SONODAN	28
2.1.3.3 ACUSTIDAN PRO	28
2.1.4 FONODAN	28
2.1.5 ABSORBANTS	29
SOLUTIONS D'ISOLATION ACOUSTIQUE	30

2.2 ISOLATION THERMIQUE XPS - DANOPREN

2.2.1 XPS TOITURE PLATE	32
2.2.2 XPS SARKING	32
2.2.5 XPS HAUTE RESISTANCE	32

2.3 DALLES XPS - DANOLOSA

SOLUTIONS D'ISOLATION THERMIQUE	33
---------------------------------	----

3. DRAINAGE ET GÉOTEXTILES

3.1 DANODREN

34

3.2 DANODREN PLUS

34

3.3 DRAINAGE HORIZONTAL

34

5.3 ACCESSOIRES DRAINAGE

34

3.4 DANOFELT PY

35

3.5 DANOFELT PP

35

5.9 ACCESSOIRES GÉOTEXTILE

35



PAR ORDRE ALPHABÉTIQUE

A

ABSORDAN.....	29
ACUSTIDAN	28
ASFALDAN	11

C

CONFORDAN	27
CURIDAN.....	11

D

DANEAL	11
DANECRAN.....	6
DANOBAND	23
DANOCLEAN ANTIFUNGI.....	23
DANOCRET PARKING.....	24
DANOCRET PROTECT FLEX	24
DANODRAIN.....	12
DANODREN	34
DANOFELT	35
DANOFLEECE	19
DANOFON	28
DANOGRID.....	19
DANOLOSA	32
DANO PLOT	12
DANOPOL	16
DANOPREN.....	32
DANOPRIMER	23
DANOPUR	22
DANOQUARTZ	23

E

ELASTYDAN.....	8
ESTERDAN.....	6

F

FONODAN	28
---------------	----

G

GLASDAN.....	6
GLUE-DAN PVC.....	19

I

IMPRIDAN.....	11
---------------	----

M

M.A.D.....	27
MAXDAN.....	11

N

NEXALON	13
---------------	----

P

POLYDAN.....	6
--------------	---

R

REVESTIDAN BLUE TECH.....	22
REVESTIDAN WATER STOP FIBER ...	20
REVESTIDAN FINISH.....	8
REVESTIDAN PROOF REPELL.....	23
REVESTIDAN PROTECT MAX.....	21

S

SELF-DAN	10
SONODAN.....	28

T

THF.....	18
TUBODAN	34

1 ÉTANCHÉITÉ

ÉTANCHÉITÉ BITUMINEUSE





GAMME NOx PHOTOCATALYTIQUE

La gamme NOx de Danosa intègre durant son processus de fabrication un agent photocatalyseur qui décompose les oxydes d'azote toxiques (NO ou NO₂) en particules non toxiques évacuées par l'eau de pluie.

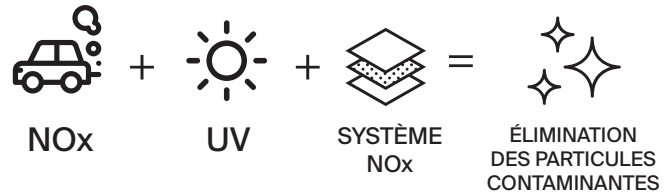

Code	Couleur	Nom commercial	Armature	Épaisseur minimale (mm)	Poids moyen (kg/m ²)	Dimensions			Disponibilité	Prix €/m ²
						m Rouleaux	m ² Rlx	Palette		
141938	Blanc	POLYDAN® PRO NOx 40/GP	Polyester non tissé	2,5	4,0	10 x 1	10	250	C	
141912		POLYDAN® PRO NOx 50/GP		3,3	5,0	8 x 1	8	200	C	
141922	POLYDAN® PRO NOx 60/GP	3,8		5,6	184			C		

Code	Nom commercial	Description	Épaisseur (mm)	Épaisseur béton (mm)	Dalles/pal	Dimensions (cm)	Disponibilité	Prix €/m ²
711012	DANOLOSA® NOx Blanc* (Dépolluante par photocatalyse)	Chemins techniques, zones stériles supports d'appareil en toitures.	75	35	68	50x50	BP	
711013			85		60		C	
711011			95		52		C	

GAMME PRO. HAUTE DURABILITÉ

Feuille d'étanchéité bitumineuse à haute durabilité avec un minimum d'impact environnemental.



Code	Couleur	Nom commercial	Armature	Épaisseur minimale (mm)	Poids moyen (kg/m ²)	Dimensions			Disponibilité	Prix €/m ²
						m Rouleaux	m ² Rlx	Palette		
141244	Noir	POLYDAN® PRO 40/GP	Polyester non tissé	2,5	4,0	10 x 1	10	250	C	
141084		POLYDAN® PRO 50/GP		3,3	5,0	8 x 1	8	200	B	
141086	Blanc			3,8	5,6	8 x 1	8	184	B	
141124	Noir	POLYDAN® PRO 60/GP								

Disponibilité

A.- Produits en stock, disponibilité immédiate; B.- Produits en stock, disponibilité maximum 5 jours ouvrés.

C.- Produits habituellement en stock, disponibilité maximum 10 jours ouvrés; BP.- Produits disponibles sur commande, consulter quantité nécessaire minimum et disponibilité.



1.1 ÉTANCHÉITÉ BITUMINEUSE

1.1.1 MEMBRANES BITUMINEUSES

1.1.1.1 MEMBRANES GAMME SBS

• MEMBRANES FINITION SABLE

Membranes bitumineuses avec une finition sable en surface.

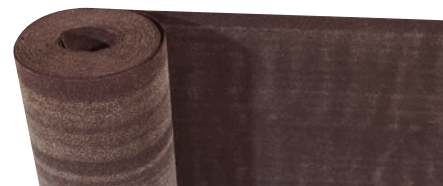

Code	Nom commercial	Armature	Épaisseur minimale (mm)	Poids moyen (kg/m ²)	Dimensions			Disponibilité	Prix €/m ²
					m Rouleaux	m ² Rlx	Palette		
141264	GLASDAN® 30 AP ELAST	Voile de verre	2,5	3,0	7,5 x 1	7,5	270	A	

• MEMBRANES FINITION PLASTIQUE

Membranes bitumineuses avec film plastique thermofusible sur chaque face.



Code	Nom commercial	Armature	Épaisseur minimale (mm)	Poids moyen (kg/m ²)	Dimensions			Disponibilité	Prix €/m ²	
					m Rouleaux	m ² Rlx	Palette			
141260	GLASDAN® 30 P ELAST	Voile de verre	2,5	3,0	7,5 x 1	7,5	270	A		
141031	GLASDAN® 40 P ELAST		3,0	4,0	10 x 1	10	250	A		
141261	ESTERDAN® 30 P ELAST	Polyester renforcé	2,5	3,0	7,5 x 1	7,5	270	A		
142026	ESTERDAN® FM 30 P ELAST			3,0	7,5 x 1	7,5	270	A		
141370	ESTERDAN® PLUS FM 30 P ELAST			3,0	7,5 x 1	7,5	292,5	C		
141269	POLYDAN® 180-30 P ELAST	Polyester non tissé	2,5	3,0	7,5 x 1	7,5	270	A		
142036	POLYDAN® 180-30 P ELAST S			3,0	7,5 x 1	7,5	270	A		
142035	POLYDAN® 180-40 P ELAST			3,3	4,0	5 x 1	5	180	C	
141582	POLYDAN® 180-48 P ELAST			3,8	4,8	8 x 1	8	200	A	
141801	ESTERDAN® 30 P ELAST AUTOADHESIF	Polyester renforcé	2,5	3,0	12 x 1	12	336	C		
142029	ESTERDAN® 30 P ELAST SEMIADHESIF (Sous-face avec des bandes adhésives)		2,5	3,0	7 x 1	7	252	A		

• MEMBRANES AVEC AUTOPROTECTION MÉTALLIQUE

Membranes bitumineuses avec surface autoprotégée par une feuille d'aluminium gaufré.



Code	Couleur	Nom commercial	Armature	Épaisseur minimale (mm)	Poids moyen (kg/m ²)	Dimensions			Disponibilité	Prix €/m ²
						m Rouleaux	m ² Rlx	Palette		
142028	Alu	GLASDAN® AL-80 T50 P E	Tissu de verre	3,5	4,5	5 x 1	5	180	A	
141094	Saumon	GLASDAN® AL-80 T50 P E FR				8 x 1	8	200	BP	
141296	Noir	GLASDAN® AL 80-50/GP	Polyester stabilisé et aluminium	3,5	6,1	5 x 1	5	180	C	
141266	Gris Clair					5 x 1	5	180	B	

• ÉCRAN PERFORÉ DE SEMI-INDÉPENDANCE

Code	Nom commercial	Armature	Poids moyen (kg/m ²)	Dimensions			Disponibilité	Prix €/m ²
				m Rouleaux	m ² Rlx	Palette		
131325	GLASDAN® 800 P PERFORÉ	Voile de verre	0,8	20 x 1	20	700	BP	

GLASDAN 800 P Perforé

• ÉCRAN D'INDÉPENDANCE

Code	Nom commercial	Description	Dimensions (m)	Disponibilité	Prix €/m ²
710002	DANECRAN® 100 (voile de verre 100gr)	Écran d'indépendance VV100	Rouleaux de 200 x 1m	B	

DANECRAN 100



MEMBRANES AUTOPROTÉGÉES

Membranes bitumineuses avec surface autoprotégée de paillettes d'ardoise.

Code	Couleur	Nom commercial	Armature	Épaisseur minimale (mm)	Poids moyen (kg/m ²)	Dimensions			Disponibilité	Prix €/m ²
						m Rouleaux	m ² Rlx	Palette		
142024	Noir	GLASDAN® 40/GP ERF ELAST	Voile de verre	2,5	4,0	6 x 1	6	216	C	
142025	Gris Clair								B	
142037	Blanc								B	
141061	Vert					10 x 1	10	250	BP	
141097	Rouge								BP	
142030	Gris Clair	GLASDAN® 40/GP ERF SPECIAL ELAST	Voile de verre	2,5	4,0	6 x 1	6	216	C	
142031	Noir	ESTERDAN® PLUS 40/GP ELAST	Polyester renforcé	2,5	4,0	6 x 1	6	216	A	
142032	Gris Clair								A	
141610	Blanc							234	C	
141611	Vert								C	
141450	Rouge								C	
141262	Noir	ESTERDAN® PLUS 50/GP ELAST	Polyester renforcé	3,3	5,0	8 x 1	8	200	C	
141312	Gris Clair								C	
142033	Noir	POLYDAN® 180-50/GP ELAST	Polyester non tissé	3,3	5,0	5 x 1	5	180	B	
142034	Gris Clair								B	
141419	Noir	POLYDAN® 180-60/GP ELAST	Polyester non tissé	3,8	5,6	8 x 1	8	184	B	
141455	Gris Clair								B	
141686	Blanc								B	
142027	Vert Jardin	POLYDAN® 50/GP ELAST JARDIN	Polyester non tissé	3,3	5,0	5 x 1	5	180	A	
141215		POLYDAN® 50/GP ELAST VERT JARDIN				8 x 1	8	200	B	
141471	Noir	POLYDAN® 60 TF ELAST	Polyester non tissé	3,8	6,0	8 x 1	8	184	B	
141284	Gris Clair	POLYDAN® PLUS F.M. 180-60/GP ELAST	Polyester renforcé	3,8	5,6	8 x 1	8	184	C	
141926	Noir	POLYDAN® PLUS FM 180-60/GP FRBR ELAST	Polyester renforcé	3,8	5,6	8 x 1	8	184	BP	

• GAMME NOx

Membranes bitumineuses autoprotégées dépolluantes par photocatalyse.

Code	Couleur	Nom commercial	Armature	Épaisseur minimale (mm)	Poids moyen (kg/m ²)	Dimensions			Disponibilité	Prix €/m ²
						m Rouleaux	m ² Rlx	Palette		
141938	Blanc	POLYDAN® PRO NOx 40/GP	Polyester non tissé	2,5	4,0	10 x 1	10	250	C	
141912		POLYDAN® PRO NOx 50/GP		3,3	5,0	8 x 1	8	200	C	
141922		POLYDAN® PRO NOx 60/GP		3,8	5,6			184	C	

• GAMME ELAST+

Membranes bitumineuses autoprotégées de haute durabilité.

Code	Couleur	Nom commercial	Armature	Épaisseur minimale (mm)	Poids moyen (kg/m ²)	Dimensions			Disponibilité	Prix €/m ²
						m Rouleaux	m ² Rlx	Palette		
141244	Noir	POLYDAN® PRO 40/GP	Polyester non tissé	2,5	4,0	10 x 1	10	250	C	
141084		POLYDAN® PRO 50/GP		3,3	5,0	8 x 1	8	200	B	
141086	Blanc								B	
141124	Noir	POLYDAN® PRO 60/GP		3,8	5,6	8 x 1	8	184	B	

Disponibilité

A.- Produits en stock, disponibilité immédiate; B.- Produits en stock, disponibilité maximum 5 jours ouvrés.

C.- Produits habituellement en stock, disponibilité maximum 10 jours ouvrés; BP.- Produits disponibles sur commande, consulter quantité nécessaire minimum et disponibilité.



1.1.2 BANDES BITUMINEUSES D'ÉQUERRES DE RENFORTS, RELEVÉS ET CHEMINS DE CIRCULATION

• EQUERRES DE RENFORTS

Chape de bitume élastomère SBS soudable.

Code	Nom commercial	Arma- ture	Épaisseur minimale (mm)	Poids moyen (kg/m ²)	Dimensions			Dispo- nibilité	Prix €/ml
					m Rouleaux	ml/Rlx	ml/pal		
202015	EQUERRE ESTERDAN® 25 ELAST	Polyester non tissé	3,5	4,8	0,25	8	736	A	
202018	EQUERRE ESTERDAN® 25 AP ELAST				0,25	10	920	A	
202105	EQUERRE ESTERDAN® 25 ELAST (0,33)				0,33	8	552	B	
202095	EQUERRE ESTERDAN® 25 ELAST (0,50)				0,50	8	368	C	



EQUERRE ESTERDAN

• CHEMINS DE CIRCULATION

Membranes bitumineuses utilisées en étanchéité non accessible sur membranes autoprotégées pour signaler les zones d'accès à la maintenance.

Code	Couleur	Nom commercial	Armature	Épaisseur minimale (mm)	Poids moyen (kg/m ²)	Dimensions			Dispo- nibilité	Prix €/m ²
						m Rouleaux	m ² Rlx	Palette		
141427	Noir	POLYDAN® 180-50/GP ELAST	Polyester non tissé	3,3	5,0	5 x 1	5	195	A	
141437	Gris Clair								A	

Code	Cou- leur	Nom commercial	Épaisseur minimale (mm)	Poids moyen (kg/m ²)	Dimensions (m)	Rouleaux/ palette	Disponibilité	Prix €/ml
710019	Gris	DANOGRID® PVC	14	6,6	10 x 0,80	6	BP	

• BANDE DE RENFORT POUR L'ÉTANCHÉITÉ DES JOINTS DE DILATATION

Code	Nom commercial	Description	Largeur (m)	ml/rouleau	Disponibilité	Prix €/ml
202115	ELASTYDAN® - 2A	Polyester renforcé	0,50	8	BP	
202125	ELASTYDAN® - 2B		0,33	8	BP	



ELASTYDAN

Code	Nom commercial	Description	Ø (mm)	ml/boîte	Disponibilité	Prix €/ml
900005	Cordon ELASTYDAN®	Cordon pour le traitement des joints de dilatation	30	20	B	



Cordon ELASTYDAN

• RÉSINES D'ÉTANCHÉITÉ POUR RELEVÉS

Code	Couleur	Nom commercial	Description	Volume (kg)	Disponibilité	Prix €/kg
720081	Noir	REVESTIDAN® FINISH	Résine d'étanchéité élastique, à base de polyuréthane mono composant armé de fibres polyester	Bidon de 6 kg	A	
720082	Gris				B	
720083	Blanc				B	



REVESTIDAN Finish



SOLUTIONS D'ÉTANCHÉITÉ BITUMINEUSE

INACCESSIBLES SOUS GRAVILLONS



SYSTÈME TIGT1

INACCESSIBLES APPARENTES

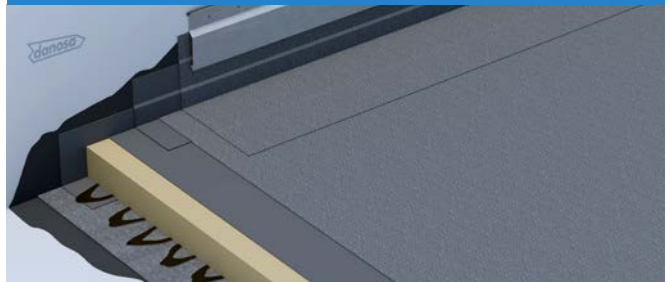

SYSTÈME TIAT1

TOITURES DÉPOLLUANTES



SYSTÈME TIAT9

INACCESSIBLES APPARENTES



SYSTÈME TIAT5

ACCESSIBLES JARDINS

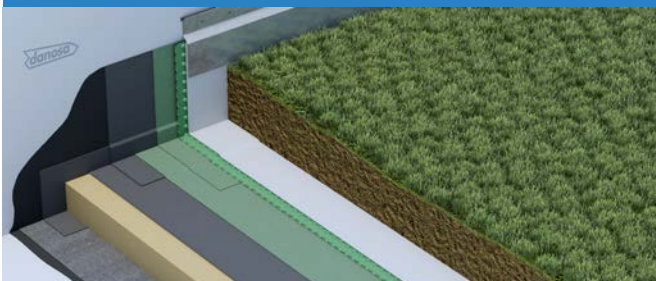

SYSTÈME TJT1

INVERSÉES VÉGÉTALISÉES

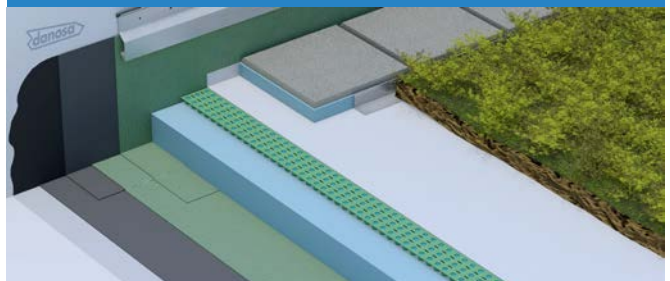

SYSTÈME TVI1

ACCESSIBLES VÉHICULES SOUS ENROBÉ

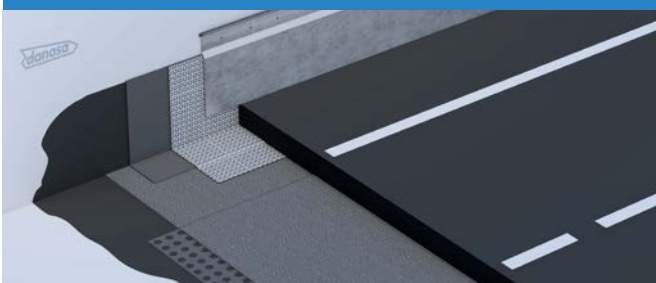

SYSTÈME TAVE3

INVERSÉES ACCESSIBLES VEHICULES



SYSTÈME TAVPI2

Plus de solutions DANOSA sur www.danosa.com



Disponibilité

A.- Produits en stock, disponibilité immédiate; B.- Produits en stock, disponibilité maximum 5 jours ouvrés.

C.- Produits habituellement en stock, disponibilité maximum 10 jours ouvrés; BP.- Produits disponibles sur commande, consulter quantité nécessaire minimum et disponibilité.



1.1.3 BANDES BITUMINEUSES

Bandes autoadhésives avec autoprotection métallique. Elle est composée d'une feuille d'aluminium laquée et d'un revêtement en bitume modifié avec des élastomères (SBS) autocollant. La sous-face est protégée par un film polyéthylène.

• FEUILLE DE BITUME ÉLASTOMÈRE SBS



SELF-DAN Rouge



SELF-DAN Gris



SELF-DAN Naturel

Code	Couleur	Nom commercial	Application	Épaisseur minimale (mm)	Largeur bande (cm)	Longueur du rouleau (m)	Roul/boîte	Disponibilité	Prix €/ml	
205001	Naturel	SELF-DAN®	Elles sont spécialement conçues pour les raccords sur tuiles faitières, les souches de cheminées, les verrières, les lanternaux, etc.	1,2	10	10	12	C		
205002	Naturel								C	
205012	Rouge								BP	
205022	Gris								BP	
205003	Naturel								C	
205013	Rouge								BP	
205023	Gris								C	

Code	Couleur	Nom commercial	Largeur (cm)	ml/rouleau	Rix/Palette	Disponibilité	Prix €/m ²
205017	Naturel	SELF-DAN® AL 100 (autocollant)	100	10	42	B	

UTILISATIONS COMPATIBLES

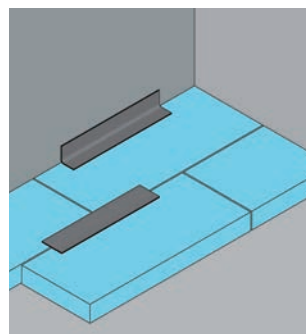
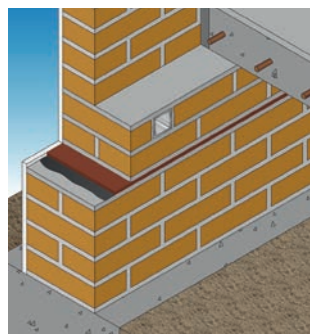
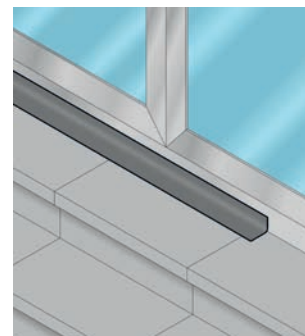
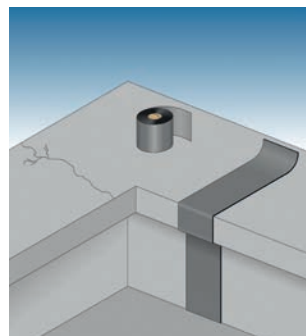
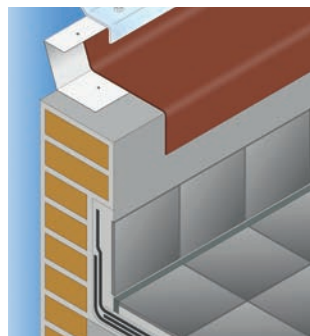
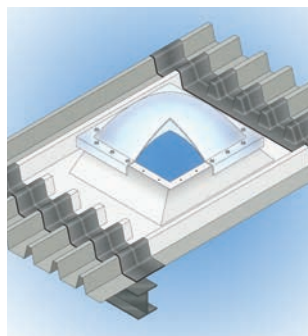
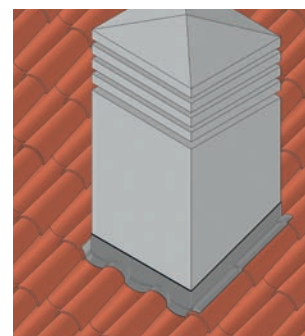
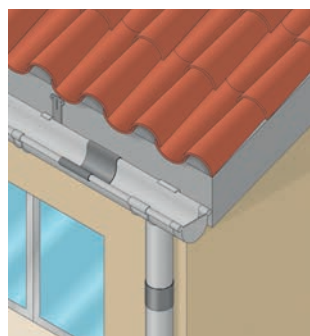



1.2 PRODUITS BITUMINEUX

1.2.1 PRIMAIRES ET ÉMULSIONS

• PRIMAIRES

Code	Nom commercial	Description	Rendement approximatif	Présentation*	Uds/ Palette	Disponibilité	Prix
311013	CURIDAN®	Enduit bitumineux de faible viscosité à base aqueuse pour impression et préparation du support.	0,3 - 0,4 kg/m ² sur béton ou mortier	5 kg	120	C	
311011				25 kg	24	C	
900002	IMPRIDAN® 100	Primaire d'imprégnation à base organique pour la préparation de supports.	0,15 L/m ²	30 L	24	A	



IMPRIDAN 100

• COLLES À FROID

Code	Nom commercial	Description	Rendement approximatif	Présentation*	Uds/ Palette	Disponibilité	Prix
311025	IMPRIDAN® 600	Colle liquide PU sans solvants prêt à l'emploi, pour le collage des panneaux isolants.	Rendement selon l'application	Bidon de 5 kg	144	B	
311028	IMPRIDAN® 700	Colle mousse PU à durcissement rapide pour le collage des panneaux isolants	10 m ²	800 mL	672	A	
311027	IMPRIDAN® 700 Cleaner	Nettoyant de la mousse-colle IMPRIDAN 700 et des outils.	-	500 mL	624	A	
311029	IMPRIDAN® 700 KIT	Pack IMPRIDAN 700 prêt à l'emploi.	100 m ²	10 x aerosols 800 mL 1 x 500 mL Nettoyant 1x pistolet	56	B	



KIT IMPRIDAN 700

• ÉMULSIONS

Code	Nom commercial	Description	Rendement approximatif	Présentation*	Uds/ Palette	Clase Log.	Prix €/kg
311033	MAXDAN®	Émulsion bitumineuse de consistance visqueuse et d'application à froid.	0,5 kg/m ² par couche*	25 kg	22	BP	
311051	MAXDAN® CAUCHO	Émulsion bitumineuse de consistance visqueuse et d'application à froid.	1 kg/m ² par couche	25 kg	24	C	



MAXDAN

* 0,20 kg/m² pour une application en EIF.

1.2.7 PARE-VAPEUR

Produits mis en œuvre dans le cadre des toitures-terrasses des bâtiments afin d'assurer la fonction de pare-vapeur sur différents types de supports (béton, bois et tôles acier), s'opposant ainsi à la migration de la vapeur d'eau dans l'isolant thermique.

• MEMBRANES PARE-VAPEUR POUR MAÇONNERIE ET BOIS

Code	Nom commercial	Armature	Épaisseur minimale (mm)	Poids moyen (kg/m ²)	Dimensions			Disponibilité	Prix €/m ²
					m Rouleaux	m ² Rlx	m ² Palette		
141264	GLASDAN® 30 AP ELAST	Voile de verre	2,5	3,0	7,5 x 1	7,5	270	C	
141236	GLASDAN® AL-80 T50 P E	Tissu de verre	3,5	4,5	5 x 1	5	195	A	
141116	ASFALDAN® R TIPO 3 P POL	Aluminium gaufré de 50 µm	2,5	3,0	12 x 1	12	300	BP	

ASFALDAN R TIPO 3 P POL



• ÉCRAN PARE VAPEUR POUR SUPPORT TÔLES D'ACIER NERVURÉES

Code	Nom commercial	Description	Épaisseur (mm)	Poids moyen (kg/m ²)	Dimensions			Disponibilité	Prix €/m ²
					m Rouleaux	m ² Rlx	m ² Palette		
900037	DANEAL®	Constitué d'un voile de verre 60g/m ² et d'une feuille d'aluminium de 40 microns	-	40	200 x 1	200	1600	B	
192120	SELF-DAN® AL PRO 1.5 (autocollant)	Feuille autoadhésive de contrôle de l'air et de la vapeur (AVCL).	1,5	-	20 x 1	20			

Disponibilité

A.- Produits en stock, disponibilité immédiate; B.- Produits en stock, disponibilité maximum 5 jours ouvrés.

C.- Produits habituellement en stock, disponibilité maximum 10 jours ouvrés; BP.- Produits disponibles sur commande, consulter quantité nécessaire minimum et disponibilité.



5.1.1 ACCESSOIRES

5.1.1.3 PLOTS REGLABLES

Code	Nom commercial	Description	Dimensions	u/sac	sacs/palette	Disponibilité	Prix €/u	Prix €/sac
900101	DANO PLOT®	Plots à vérin réglables pour dalles	8 - 23 mm	120	20	A		
900102			25 - 40 mm	100	20	A		
900103			40 - 60 mm	60	20	A		
900104			60 - 90 mm	50	20	A		
900105			90 - 150 mm	30	20	A		
900106			150 - 260 mm	24	20	A		



DANO PLOT

* Les plots sont vendus par sacs entiers.

5.1.1.4 PAILLETES EN VRAC

Code	Description	Présentation	Disponibilité	Prix €/kg
700081	Noir (paillette naturelle)	10 kg	BP	
700001	Gris Clair		BP	
700011	Vert		BP	
700091	Rouge		BP	
700092	Blanc		BP	



Paillettes d'ardoise

3.3 PLAQUE DRAINANTE

Code	Nom commercial	Description	Dimensions plaque (cm)	Plaques/Colis	m ² /colis	Disponibilité	Prix €/m ²
900092	DANODRAIN®	Plaque en polystyrène expansé, utilisée pour terrasses jardins comme couche légère de drainage	114 x 105	20	23,94	C	

AUTRES ACCESSOIRES

Entrées d'eau pluviales (tôle galva, aluminium...), trop-plein, boîtes pare-gravier, crapaudines et autres nombreux accessoires disponibles. Consultez votre délégué commercial Danosa.

SOLUTIONS D'ÉTANCHÉITÉ BITUMINEUSE



Plus de solutions DANOSA sur www.danosa.com







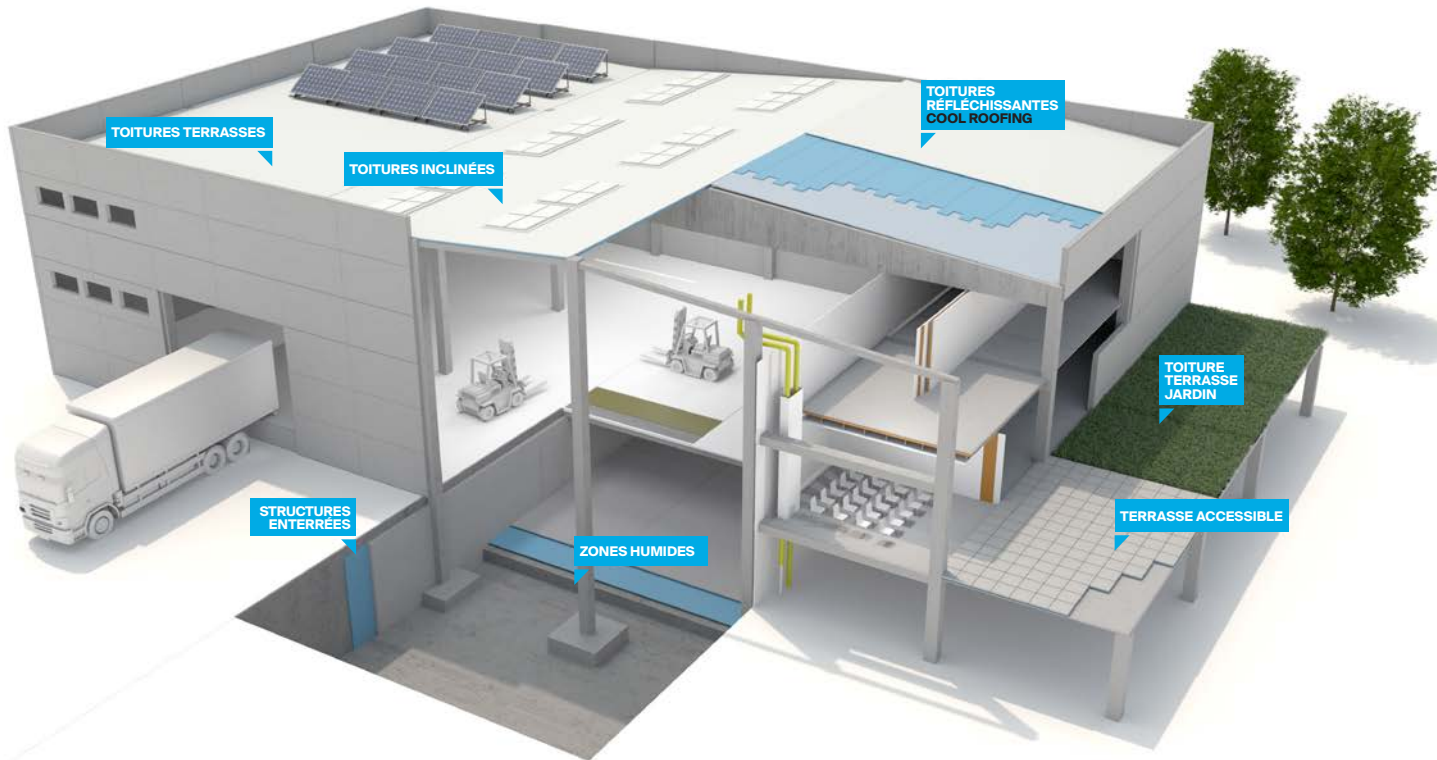

ÉTANCHÉITÉ SYNTHÉTIQUE TPO NEXALON PVC-P DANOPOL



1.6 ÉTANCHÉITÉ SYNTHÉTIQUE TPO - NEXALON

1.6.1 NEXALON TPO

Code	Nom commercial	Dimensions (m)	Épaisseur (mm)	m ²		Disponibilité	Prix €/m ²
				Rlx	Palette		
210701*	NEXALON® TPO 1,2 NOUVEAU	1,05 x 20	1,2	21,00	756,00	A	
210702		2,10 x 20		42,00	756,00	A	
210703*	NEXALON® TPO 1,5 NOUVEAU	1,05 x 15	1,5	15,75	567,00	A	
210704		2,10 x 15		31,50	567,00	A	
210705*	NEXALON® TPO 1,8 NOUVEAU	1,05 x 15	1,8	15,75	441,00	B	
210706		2,10 x 15		31,50	441,00	B	
210707*	NEXALON® TPO 2,0 NOUVEAU	1,05 x 12	2,0	12,60	453,60	BP	
210708		2,10 x 12		25,20	453,60	BP	

- TPO non armée

Code	Nom commercial	Dimensions (m)	Épaisseur (mm)	m ²		Disponibilité	Prix €/m ²
				Rlx	Palette		
210800*	NEXALON® TPO 1,5 NON ARMÉE	1,05 x 15	1,5	15,75	567,00	A	

* Ce matériau est fourni uniquement en unités paires.

Disponibilité

A.- Produits en stock, disponibilité immédiate; B.- Produits en stock, disponibilité maximum 5 jours ouvrés.

C.- Produits habituellement en stock, disponibilité maximum 10 jours ouvrés; BP.- Produits disponibles sur commande, consulter quantité nécessaire minimum et disponibilité.



NEXALON TPO



NEXALON TPO NON ARMÉE



5.1.3.1 ACCESSOIRES ÉTANCHÉITÉ SYNTHÉTIQUE TPO

• Évacuation Pluviale sortie horizontale

Code	Nom commercial	Disponibilité	Prix €/u
210810	NEXALON® EP latérale TPO 65 x 100 x 425 mm a/coude ø80 mm	A	
210811	NEXALON® EP latérale TPO 65 x 100 x 425 mm a/coude ø100 mm	A	



NEXALON EP latérale

• Traversées de toiture

Code	Nom commercial	Disponibilité	Prix €/u
210812	NEXALON® Traversées de toiture pour TPO 75 - 125 mm	A	



NEXALON Traversées de toiture

• Tôle colaminée et profilés

Code	Nom commercial	Disponibilité	Prix
210815	NEXALON® Tôle colaminée 2 x 1m	B	
210816	NEXALON® Profilé colaminé A (Plat) 2ml/unité	B	
210817	NEXALON® Profilé colaminé B (Avec larmier) 2ml/unité	B	
210818	NEXALON® Profilé colaminé C (Couvertine avec larmier) 2ml/unité	C	



NEXALON Profilé colaminé A, B et C

• Angles

Code	Nom commercial	Disponibilité	Prix €/u
210813	NEXALON® Angle rentrant	A	
210814	NEXALON® Angle sortant	A	



NEXALON Angle rentrant | Angle sortant

• Colles

Code	Nom commercial	Présentation	Rendement	Disponibilité	Prix (€/L)
210802	NEXALON® Adhesive	Réceptacle 24 L	150 - 200 g/m ² par couche	A	
210803		Réceptacle 5 L		A	



NEXALON Adhesive

• Évacuation pluviale sortie verticale

Code	Nom commercial	Disponibilité	Prix €/u
210804	NEXALON® EP de ø80 mm sans crapaudine	B	
210805	NEXALON® EP de ø90 mm sans crapaudine	B	
210806	NEXALON® EP de ø100 mm sans crapaudine	B	
210807	NEXALON® EP de ø110 mm sans crapaudine	B	
210808	NEXALON® EP de ø125 mm sans crapaudine	B	
210809	NEXALON® EP de ø160 mm sans crapaudine	B	



NEXALON EP

** Ce matériel est fourni en boîtes complètes, 5 unités/boîte.

• Chemin technique

Code	Nom commercial	Dimensions (m)	Disponibilité	Prix €/ml
710279	NEXALON® Chemin technique (Couleur blanc)	15 x 0,86	B	



NEXALON Chemin technique



SOLUTIONS D'ÉTANCHÉITÉ SYNTHÉTIQUE TPO

TOITURE SUR ISOLANT PIR

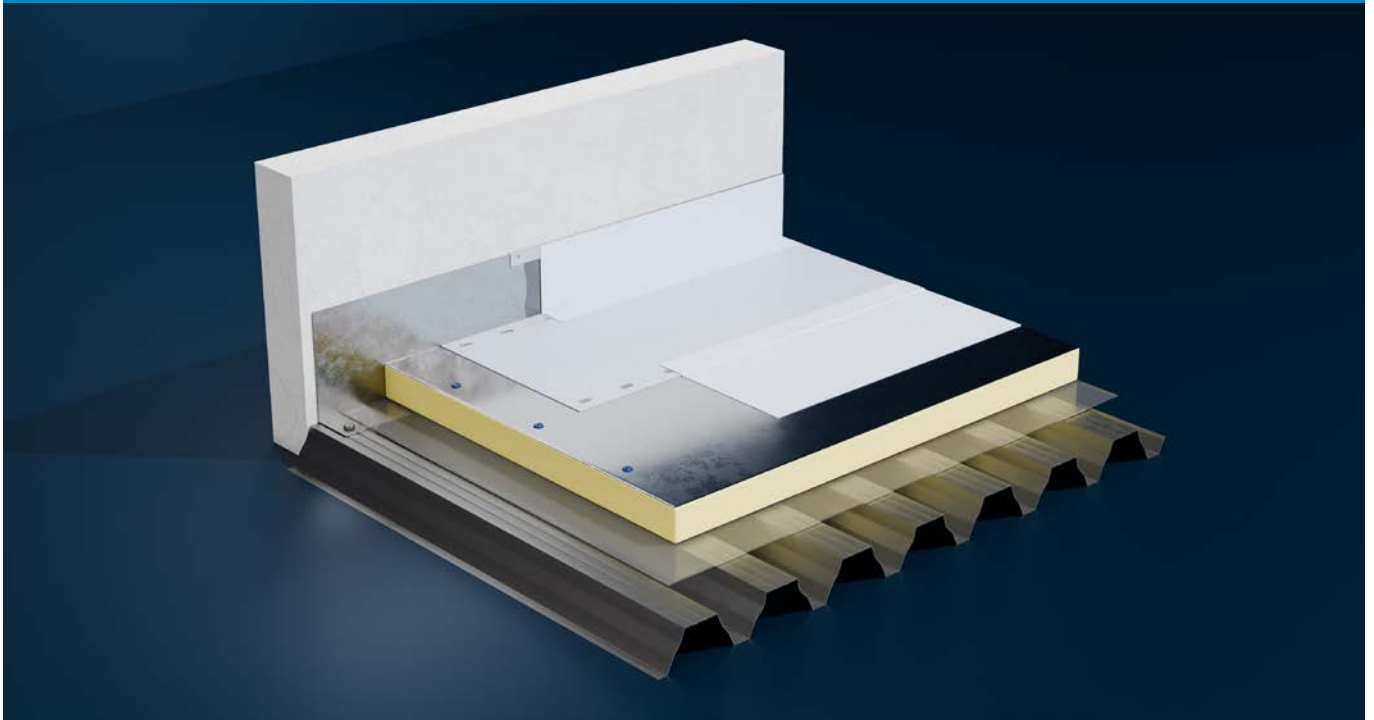

TOITURE SUR ISOLANT LAINE DE ROCHE

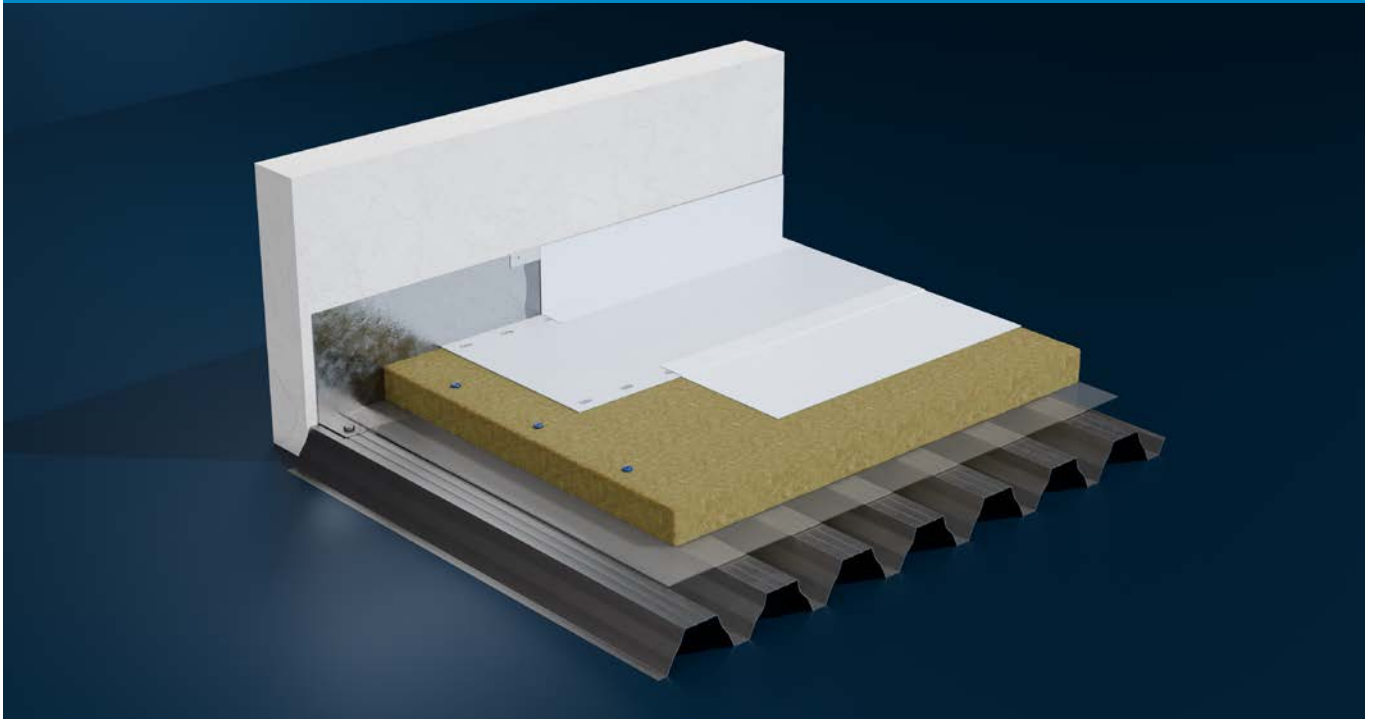

Plus de solutions DANOSA sur www.danosa.com



Disponibilité

A.- Produits en stock, disponibilité immédiate; B.- Produits en stock, disponibilité maximum 5 jours ouvrés.

C.- Produits habituellement en stock, disponibilité maximum 10 jours ouvrés; BP.- Produits disponibles sur commande, consulter quantité nécessaire minimum et disponibilité.



1.3 ÉTANCHÉITÉ SYNTHÉTIQUE PVC - DANOPOL

1.3.1 PVC GRILLE POLYESTER

Code	Nom commercial	Dimensions (m)	Épaisseur (mm)	m ²		Disponibilité	Prix €/m ²
				Rlx	Palette		
210067	DANOPOL® HS 1,2 GRIS CLAIR	1,08 x 25	1,2	27,00	270,00	A	
210032		1,80 x 20		36,00	540,00	A	
210003	DANOPOL® HS 1,2 COOL ROOFING	1,08 x 25		27,00	270,00	B	
210001		1,80 x 20		36,00	540,00	B	
210077	DANOPOL® HS 1,5 GRIS CLAIR	1,08 x 20	1,5	21,60	216,00	B	
210033		1,80 x 15		27,00	405,00	A	
210071	DANOPOL® HS 1,5 COOL ROOFING	1,08 x 20		21,60	345,60	C	
210053		1,80 x 15		27,00	405,00	A	
210072	DANOPOL® HS 1,8 GRIS CLAIR	1,08 x 17	1,8	18,36	293,76	C	
210034		1,80 x 13		23,40	351,00	BP	
210057	DANOPOL® HS 1,8 COOL ROOFING	1,80 x 13		23,40	351,00	C	



DANOPOL HS Gris Clair



DANOPOL HS Cool Roofing

SOLUTIONS D'ÉTANCHÉITÉ SYNTHÉTIQUE PVC

ACCESSIBLES PIÉTONS DALLES SUR PLOTS



SYSTÈME TADT4

INVERSÉES SOUS GRAVILLONS



SYSTÈME TIGI4

TOITURES AVEC RÉFLECTANCE SOLAIRE



SYSTÈME TIAR1

VÉGÉTALISÉES

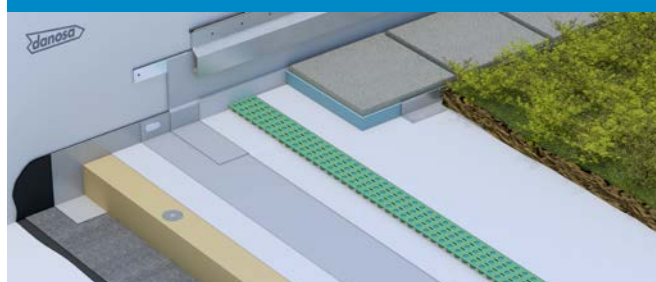



SYSTÈME TVT3

Plus de solutions DANOSA sur www.danosa.com





• MEMBRANES HAUTE PERFORMANCE

Code	Nom commercial	Dimensions (m)	Epaisseur (mm)	m ²		Disponibilité	Prix €/m ²
				Rlx	Palette		
210295	 DANOPOL+® HS 1,2 GRIS FONCÉ ANTHRACITE	1,08 x 25	1,2	27,00	270,00	C	
210004		1,80 x 20		36,00	540,00	BP	
210285	 DANOPOL+® HS 1,5 GRIS FONCÉ ANTHRACITE	1,08 x 20	1,5	21,60	345,60	C	
210049		1,80 x 15		27,00	405,00	C	
210255	 DANOPOL+® HS 1,8 GRIS FONCÉ ANTHRACITE	1,08 x 17	1,8	18,36	183,60	C	
210074		1,80 x 13		23,40	351,00	BP	



DANOPOL+ HS Gris Foncé Anthracite





• MEMBRANES POUR EAU POTABLE

Code	Nom commercial	Dimensions (m)	Epaisseur (mm)	m ²		Disponibilité	Prix €/m ²
				Rlx	Palette		
210079	 DANOPOL® DW HS 1,2 Bio (Incorpore des biocides dans sa formulation)	1,80 x 20	1,2	36,00	540,00	C	



DANOPOL DW HS



1.3.3 PVC FLEECEBACKED

Code	Nom commercial	Dimensions (m)	Epaisseur (mm)	m ²		Disponibilité	Prix €/m ²
				Rlx	Palette		
210302	 DANOPOL® HSF 1.5 GRIS CLAIR	1,80 x 15	1,5	27,00	324	BP	
210312	 DANOPOL+® HSF 1.5 GRIS FONCÉ ANTHRACITE					C	
210322	 DANOPOL+® HSF 1.8 GRIS FONCÉ ANTHRACITE	1,80 x 13	1,8	23,40	280,8	C	
210040	 DANOPOL+® HSF 1.5 COOL ROOFING	1,80 x 15	1,5	27,00	324	C	



DANOPOL HSF

1.3.4 MEMBRANE SOUPLE (NON ARMÉE)

Code	Nom commercial	Dimensions (m)	Epaisseur (mm)	m ²		Disponibilité	Prix €/m ²
				Rlx	Palette		
210043	 DANOPOL® H 1,5 GRIS CLAIR	1,00 x 20	1,5	20,00	300,00	B	
210044	 DANOPOL® H 1,5 GRIS FONCÉ ANTHRACITE			20,00	300,00	C	
210073	 DANOPOL® H 1,5 COOL ROOFING			20,00	300,00	BP	



DANOPOL H Gris Clair

• MEMBRANES POUR EAU POTABLE

Code	Nom commercial	Dimensions (m)	Epaisseur (mm)	m ²		Disponibilité	Prix €/m ²
				Rlx	Palette		
210058	 DANOPOL® DW H 1,2	2,00x20	1,2	40,00	720,00	C	



DANOPOL DW H

Disponibilité

A.- Produits en stock, disponibilité immédiate; B.- Produits en stock, disponibilité maximum 5 jours ouvrés.

C.- Produits habituellement en stock, disponibilité maximum 10 jours ouvrés; BP.- Produits disponibles sur commande, consulter quantité nécessaire minimum et disponibilité.



5.1.2.1 ACCESSOIRES ÉTANCHÉITÉ SYNTHÉTIQUE PVC

- Tôle colaminée et profilés

Code	Nom commercial	Disponibilité	Prix
210083	Tôle colaminée GRIS CLAIR 2m x 1m = 2m ²	C	
210124	Profilé colaminé A GRIS CLAIR (Plat) 2ml/unité	BP	
210125	Profilé colaminé B GRIS CLAIR (Avec larmier) 2ml/unité	BP	
710704	Profilé colaminé C GRIS CLAIR (Couvertine avec larmier) 2ml/unité	C	
321993	Tôle colaminée PVC ANTHRACITE 2m x 1m = 2m ²	BP	
710707	Profilé colaminé A GRIS FONCÉ ANTHRACITE (Plat) 2ml/unité	C	
710708	Profilé colaminé B GRIS FONCÉ ANTHRACITE (Avec larmier) 2ml/unité	BP	
710709	Profilé colaminé C GRIS FONCÉ ANTHRACITE (Couvertine avec larmier) 2ml/unité	C	
210130	Tôle colaminée COOL ROOFING 2m x 1m = 2m ²	C	
210128	Profilé colaminé A COOL ROOFING (Plat) 2ml/unité	BP	
210127	Profilé colaminé B COOL ROOFING (Avec larmier) 2ml/unité	BP	
210126	Profilé colaminé C COOL ROOFING (Couvertine avec larmier) 2ml/unité	BP	



Profilé colaminé A



Profilé colaminé B



Profilé colaminé C

- Profils joints debouts

Code	Nom commercial	Disponibilité	Prix €/ml
320131	Alpha Profile GRIS FONCÉ ANTHRACITE 4 ml/u	C	



Alpha Profile

- Angles

Code	Nom commercial	Disponibilité	Prix €/u
710254	Angle rentrant en PVC GRIS CLAIR	A	
710255	Angle sortant en PVC GRIS CLAIR	A	
710264	Angle rentrant en PVC GRIS FONCÉ ANTHRACITE	BP	
710265	Angle sortant en PVC GRIS FONCÉ ANTHRACITE	BP	
710261	Angle rentrant en PVC COOL ROOFING	BP	
710262	Angle sortant en PVC COOL ROOFING	C	



Angle rentrant | Angle sortant

- Dissolvant/Mastic/PVC liquide

Code	Nom commercial	Présentation	Disponibilité	Prix
710703	ELASTYDAN® PU 40 Gris	Carton 12 cartouches (300 ml/cartouche)	B	
710710		Carton 12 cartouches (600 ml/cartouche)	BP	
750001	THF®	Bidon 5 L	C	
710711	DANOPOL® PVC Liquid GRIS CLAIR	Bidon 1 L	C	
710712	DANOPOL® PVC Liquid GRIS FONCÉ ANTHRACITE	Bidon 1 L	BP	
710713	DANOPOL® PVC Liquid COOL ROOFING	Bidon 1 L	C	



DANOPOL PVC Liquid
ELASTYDAN PU 40 Gris
THF



• Colles

Code	Nom commercial	Présentation	Rendement	Disponibilité	Prix (€/L)
710702	GLUE-DAN® PVC	Récepteur 5 L	300 g/m ² *	B	



GLUE-DAN PVC

* Consommations indicatives

• Bandes de pontage

Code	Nom commercial	Dimensions (m)	Disponibilité	Prix €/ml
210145	DANOPOL® HS 1.5 COVERSTRIP GRIS CLAIR	0,20 x 20	BP	
210245	DANOPOL+® HS 1.5 COVERSTRIP GRIS FONCÉ ANTHRACITE	0,20 x 20	C	
210050	DANOPOL® HS 1.5 COVERSTRIP COOL ROOFING	0,21 x 20	BP	

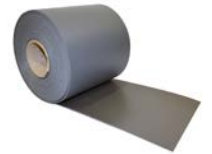

DANOPOL HS 1.5 COVERSTRIP

• Évacuation pluviale sortie verticale

Code	Nom commercial	Disponibilité	Prix €/u
710250	EP PVC de ø 80 mm avec crapaudine	BP	
710241	EP PVC de ø90 mm avec crapaudine	BP	
710251	EP PVC de ø100 mm avec crapaudine	BP	
710252	EP PVC de ø110 mm avec crapaudine	B	
710253	EP PVC de ø125 mm avec crapaudine	BP	
710249	EP PVC de ø160 mm avec crapaudine	BP	



EP PVC

• Évacuation Pluviale sortie horizontale

Code	Nom commercial	Disponibilité	Prix €/u
710257	EP latérale PVC 65x100x425 mm a/coude ø 80 mm	BP	
710229	EP latérale PVC 65x100x425 mm a/coude ø 100 mm	BP	



EP latérale PVC

• Traversées de toiture

Code	Nom commercial	Disponibilité	Prix €/u
710258	Traversées de toiture pour PVC 75-125 mm	BP	

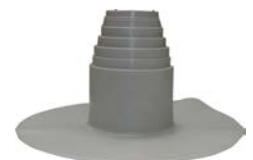

Traversées de toiture

• Chemins de circulation

Code	Nom commercial	Poids moyen (kg/m ²)	Dimensions (m)	Rouleaux/palette	Disponibilité	Prix €/ml
710019	DANOGRID® PVC	6,6	10 x 0,80	6	BP	



DANOGRID PVC

* Commande mini 15 rouleaux

Disponibilité

A.- Produits en stock, disponibilité immédiate; B.- Produits en stock, disponibilité maximum 5 jours ouvrés.

C.- Produits habituellement en stock, disponibilité maximum 10 jours ouvrés; BP.- Produits disponibles sur commande, consulter quantité nécessaire minimum et disponibilité.





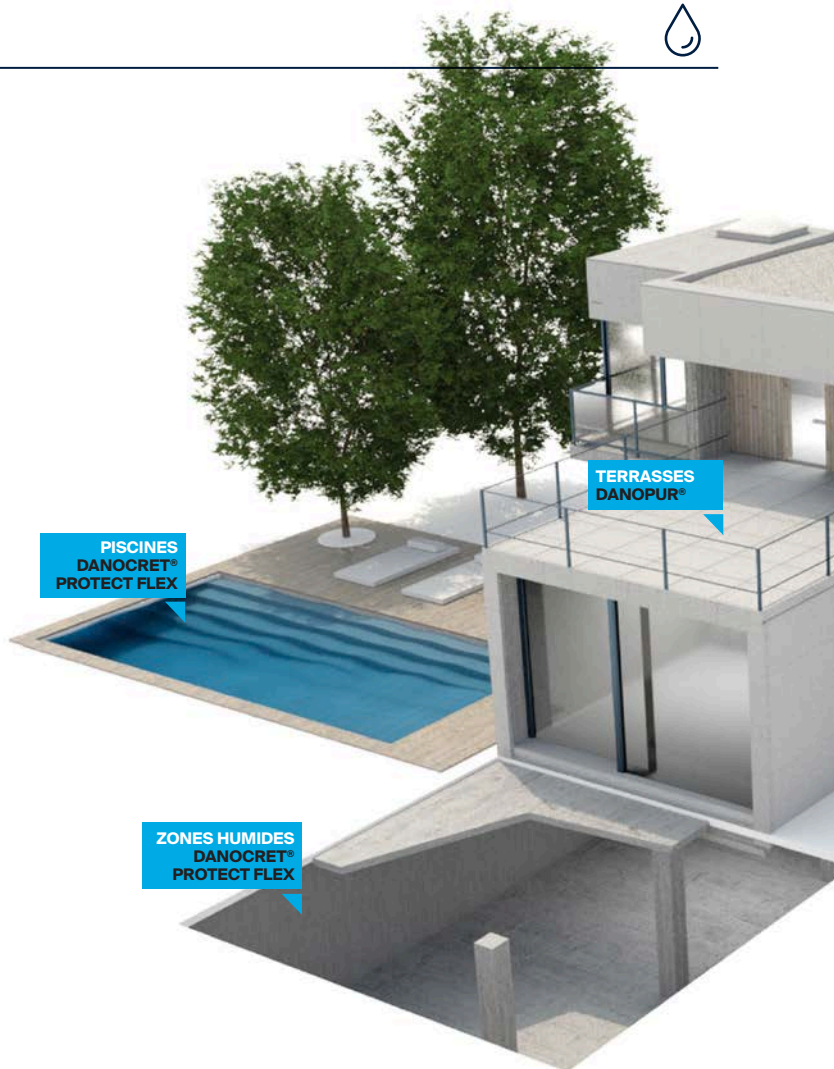



ÉTANCHÉITÉ LIQUIDE



1.4 ÉTANCHÉITÉ LIQUIDE

1.4.1 RÉSINES ACRYLIQUES

Code	Couleur	Nom commercial	Description	Volume (kg)	Seaux/Pallet	Disponibilité	Prix €/kg
724016	 Blanc	REVESTIDAN® Water Stop Fiber	Imperméabilisant acrylique avec des fibres pour la rénovation des toitures. Haute efficacité pour le pontage des fissures	5	84	C	
724018	 Gris					C	
724020	 Rouge					C	
724015	 Blanc			BP			
724017	 Gris			A			
724019	 Rouge			A			



REVESTIDAN Water Stop Fiber

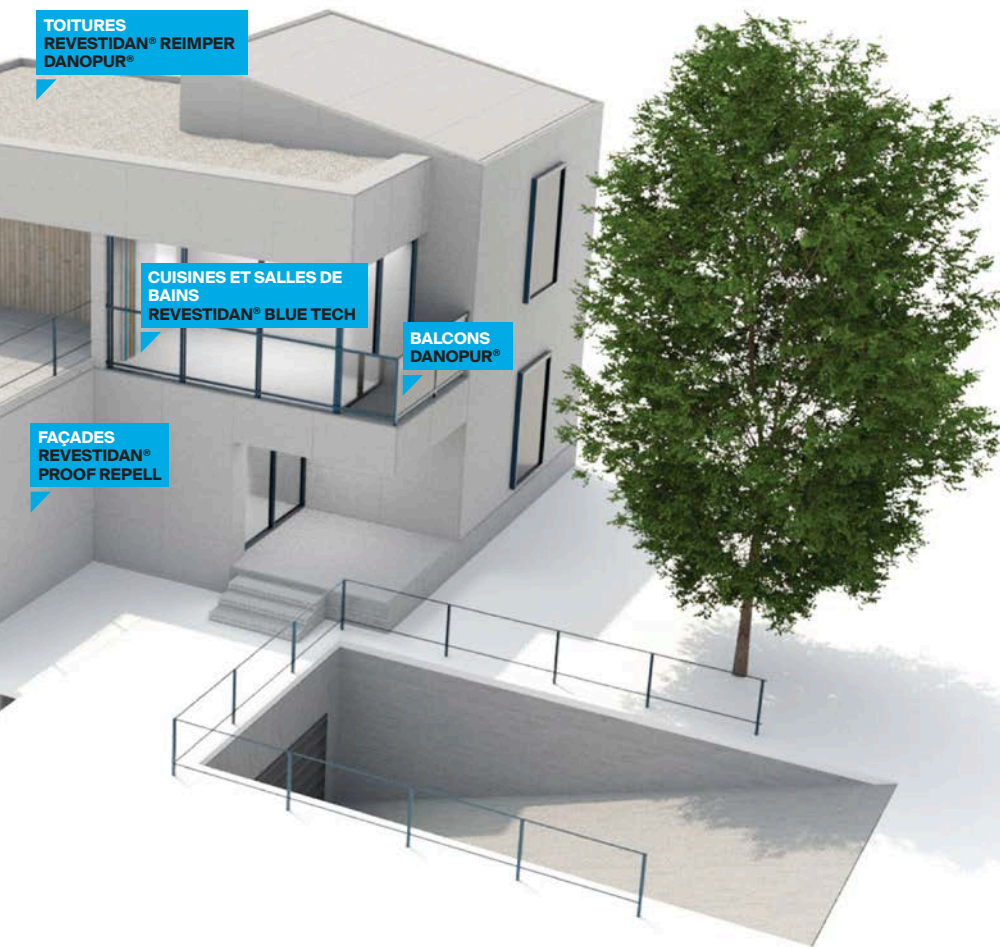

1.4.2 RÉSINES ACRYLIQUES-POLYURÉTHANE

Code	Couleur	Nom commercial	Description	Volume (kg)	Seaux/Pallet	Disponibilité	Prix €/kg
725001	Rouge	REVESTIDAN® Protect Max	Imperméabilisant de haute élasticité à base de polyuréthane pour la rénovation des toitures. Améliore le confort thermique. Maximale très haute réflexion solaire (IRS = 107), couleur blanc	5	80	C	
725002	Gris				80	C	
725011	Rouge			20	27	B	
725012	Gris				27	C	
725003	Blanc	REVESTIDAN® Protect Max Cool Roofing		5	80	C	
725013				20	27	C	



REVESTIDAN Protect Max

Disponibilité

A.- Produits en stock, disponibilité immédiate; B.- Produits en stock, disponibilité maximum 5 jours ouvrés.

C.- Produits habituellement en stock, disponibilité maximum 10 jours ouvrés; BP.- Produits disponibles sur commande, consulter quantité nécessaire minimum et disponibilité.



1.4.3 RÉSINES POLYURÉTHANE

Code	Nom commercial	Description	Volume (kg)	Disponibilité	Prix €/kg
750704	DANOPUR® HT Gris	Étanchéité liquide monocomposant à base de polyuréthane pour l'étanchéité des terrasses circulables piétons ou véhicules	25	C	
750706	DANOPUR® LT Gris	Étanchéité liquide à base de polyuréthane aliphatique monocomposant, résistante aux UV, pour terrasses directement circulables piétons. S'applique sur le Danopur HT ou PT. Couleur RAL 7001	10	C	
750707	DANOPUR® LT Transparent	Étanchéité liquide à base de polyuréthane aliphatique monocomposant, résistante aux UV, pour terrasses directement circulables piétons. S'applique sur le Danopur HT ou PT. Finition transparent	10	C	
750705	DANOPUR® PT	Étanchéité liquide à base de polyuréthane monocomposant, pour terrasses circulables piétons sous protection lourde ou protégé par Danopur LT.	25	BP	



DANOPUR HT



DANOPUR LT Gris

1.4.4 SPEC À BASE DE LATEX

Code	Nom commercial	Description	Volume (kg)	Récipients/Pallet	Disponibilité	Prix €/kg
724001	REVESTIDAN® Blue Tech	Résine élastique à base de latex pour la protection à l'eau des surfaces horizontales et verticales intérieures	5	80	C	
724002			20	27	B	



REVESTIDAN Blue Tech



YouTube

1.4.5 MASTICS ELASTIQUES

Code	Nom commercial	Description	Présentation	Disponibilité	Prix €/u
710703	ELASTYDAN® PU 40 Gris	Mastic adhésif élastique multiusages à base de polyuréthane monocomposant	Cartons de 12 cartouches (300 ml/cartouche)	BP	
710710			Cartons de 12 cartouches (600 ml/cartouche)	C	



ELASTYDAN PU



1.4.9 PRIMAIRES

Code	Nom commercial	Description	Quantité	Disponibilité	Prix
750505	DANOPRIMER® PU 100	Primaire à base de résine polyuréthane monocomposant d'excellente adhérence et haute résistance aux chocs	17 kg	C	
750509	DANOPRIMER® EP W COMP. A	Primaire d'accrochage époxy bicomposant, exempt de solvants (compatible avec DANOPUR®, DANOCOAT® et DANOFLOOR®)	1 kg	A	
750510	DANOPRIMER® EP W COMP. B		3 kg	A	
750518	DANOPRIMER® PU2K COMP. A	Primaire d'accrochage haute adhérence à base de polyuréthane bicomposant, exempt de solvants, pour supports minéraux et bitumineux (compatible avec DANOPUR®, DANOCOAT® et DANOFLOOR®)	5,5 kg	A	
750519	DANOPRIMER® PU2K COMP. B		4,5 kg	A	



DANOPRIMER PU2K

5.4.1 HYDROFUGES, NETTOYANTS ET ADDITIFS 

Code	Nom commercial	Description	Volume (l)	Cartons/Pallet	Bidons/Pallet	Disponibilité	Prix €/l
760091	REVESTIDAN® Proof Repell	Produit hydrofuge incolore pour façades et revêtements de sol. Anti-Graffiti. Anti-moisissure. Respirable.	5	27	120	BP	
760001	DANOCLEAN® Antifungi	Solution aqueuse concentrée pour retirer mousses, champignons et lichens sur les toitures, terrasses et façades. Peut être dilué dans de l'eau	5	27	96	B	



REVESTIDAN Proof Repell

5.9 ARMATURES ET DIVERS

Code	Nom commercial	Dimensions (m)	Présentation	Disponibilité	Prix
770051	Voile DANOFLEECE® 50	1,00 x 50	40 Rouleaux/palette	C	
770052	Bande DANOFLEECE®	0,20 x 50	160 Rouleaux/palette	C	
770013	DANOBAND® Butyl	0,075 x 20	8 Rouleaux/boîte	BP	
770014		0,15 x 20	4 Rouleaux/boîte	BP	



DANOBAND Butyl

• DIVERS

Code	Nom commercial	Description	Présentation	Disponibilité	Prix €/kg
750511	DANOQUARTZ SP49	Silice	Sac 25 kg	BP	

Disponibilité

A.- Produits en stock, disponibilité immédiate; B.- Produits en stock, disponibilité maximum 5 jours ouvrés.

C.- Produits habituellement en stock, disponibilité maximum 10 jours ouvrés; BP.- Produits disponibles sur commande, consulter quantité nécessaire minimum et disponibilité.



4.1 MORTIERS TECHNIQUES

4.1.1 MORTIERS D'ÉTANCHÉITÉ

Code	Nom commercial	Description	Volume (kg)	Seaux/Palette	Disponibilité	Prix
350137	DANOCRET® Protect 300 Flex Blanc	Mortier monocomposant flexible imperméable à l'eau.	20	42		
350247	DANOCRET® Protect 300 Flex Gris		20	42		
350181			5	4		
721001	KIT DANOCRET® Protect 500 Flex COMP. A+B	Mortier bicomposant flexible d'imperméabilisation et de protection pour piscines, réservoirs d'eau et fosses d'ascenseurs. Applicable même sur supports humides	15	24	BP	
721005	DANOCRET® Protect 500 Flex COMP. A		20	42	A	
721006	DANOCRET® Protect 500 Flex COMP. B		10	42	A	
721005 + 721006	KIT DANOCRET® Protect 500 Flex COMP. A+B		30	42	A	



DANOCRET Protect 300 Flex



DANOCRET Protect 500 Flex Comp. A+B

4.1.2 MORTIERS TECHNIQUES APPLICATIONS SPÉCIALES

Code	Nom commercial	Description	Volume (kg)	Disponibilité	Prix €/kg
311161	DANOCRET® Parking	Enrobé bitumineux à froid de haute durabilité, prêt à l'emploi et facile d'application, même à basses températures.	25	BP	



DANOCRET Parking



SOLUTIONS D'ÉTANCHÉITÉ LIQUIDE



TERRASSES ET BALCONS

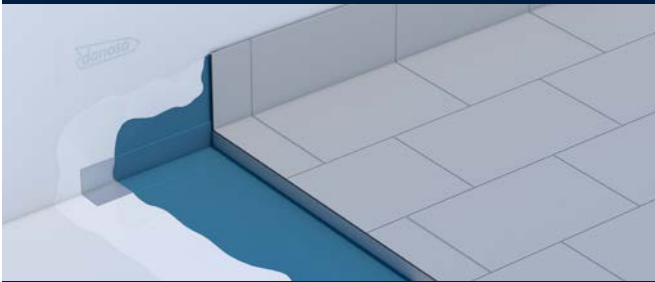

SYSTÈME RAPI

DANOPUR® PT ou DANOPUR HT®

TERRASSES ET BALCONS

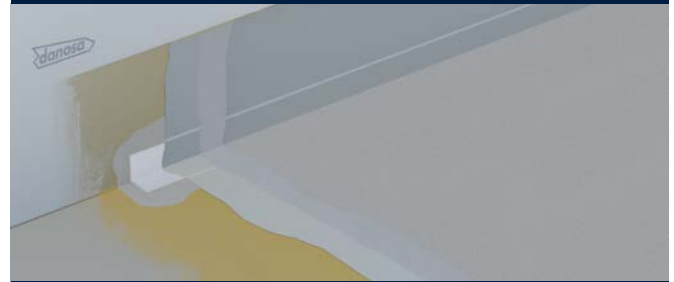

SYSTÈME RA1

DANOPUR® LT

PIÈCES HUMIDES - SPEC

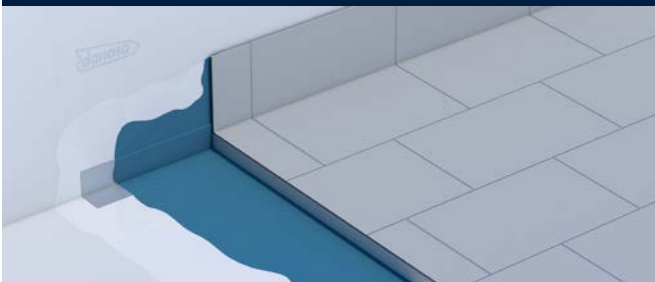

SYSTÈME HUM2

REVESTIDAN® BLUE TECH

FOSSES D'ASCENSEURS



SYSTÈME FOS1

DANOCRET® PROTECT FLEX



REVESTIDAN PROTECT MAX

Imperméabilisant de haute élasticité à base de polyuréthane pour la rénovation des toitures. Améliore le confort thermique.



REVESTIDAN WATER STOP FIBER

Imperméabilisant acrylique avec des fibres pour la rénovation des toitures. Base aqueuse.



REVESTIDAN PROOF REPELL

Produit hydrofuge incolore pour façades et revêtements de sol. Anti-Graffiti/Anti-moisissure.

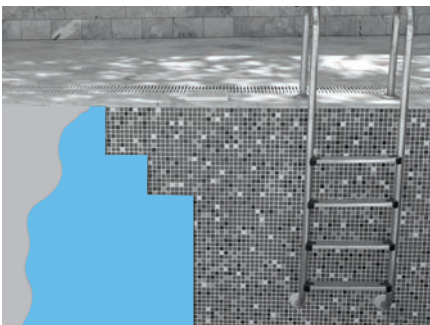

DANOCRET PROTECT FLEX

Mortier flexible d'imperméabilisation et de protection pour piscines, réservoirs d'eau et fosses d'ascenseurs.



REVESTIDAN BLUE TECH

Résine pour l'imperméabilisation sous carrelage et la protection à l'eau sous carrelage pour les pièces humides et l'intérieur.



DANOCRET PARKING

Enrobé bitumineux à froid de haute durabilité pour l'entretien des routes.

Disponibilité

A.- Produits en stock, disponibilité immédiate; B.- Produits en stock, disponibilité maximum 5 jours ouvrés.

C.- Produits habituellement en stock, disponibilité maximum 10 jours ouvrés; BP.- Produits disponibles sur commande, consulter quantité nécessaire minimum et disponibilité.

2.1

ISOLATION ACOUSTIQUE





2.1 ISOLATION ACOUSTIQUE

2.1.1 MATÉRIAUX ÉLASTIQUES POUR RÉDUIRE LES BRUITS D'IMPACT

Code	Nom commercial	Usages	Épaisseur (mm)	Dimensions (m)	Présentation	Disponibilité	Prix
620032	CONFORDAN® AL	Sous parquet flottant	3	0,95 x 15	-	B	
620051	CONFORDAN® dB		3	1,06 x 25	-	BP	
610201	CONFORDAN® 900	Matériau acoustique antirésonnant pour les sols flottants et les cloisons en plaques de plâtre	4	0,92 x 10	16 rouleaux/palette	C	
610203	CONFORDAN® 900 HS	Isolation acoustique sous carrelage collé	3,9	0,92 x 10	16 rouleaux/palette	C	



CONFORDAN AL



CONFORDAN dB



Bande périphérique 200

• ACCESSOIRES

Code	Nom commercial	Épaisseur (mm)	Dimensions	Disponibilité	Prix €/ml
620044	Bande périphérique 200 (Bande périphérique)	3	0,2 x 25 m	BP	
620045	Bande de pontage 70 (Pour joints)	3	0,07 x 25 m	B	

2.1.2 M.A.D. MEMBRANE ACOUSTIQUE DANOSA POUR ÉLÉMENTS RIGIDES LÉGERS 

• 2.1.2.1 M.A.D.

Membrane bitumineuse pour l'isolation acoustique des basses fréquences.

Code	Nom commercial	Épaisseur (mm)	Dimensions (m)	m ² /palette	Disponibilité	Prix €/m ²
610034	M.A.D.® 2	2	12,00 x 1/rouleau	336	BP	
610038	M.A.D.® 3	3	9,00 x 1/rouleau	252	BP	
610035	M.A.D.® 4	4	6,00 x 1/rouleau	168	C	
610036	M.A.D.® 4 Autoadhésive				C	
610017*	M.A.D.® 4 Autoadhésive en plaques		1 x 1,20/plaque	150	BP	
610011	M.A.D.® 6	6	4,50 x 1/rouleau	112,5	BP	
610018	M.A.D.® 6 Autoadhésive				126	BP

* Ce matériel est fourni en palettes complètes.

• 2.1.2.2 M.A.D. PRO - RÉSISTANT AU FEU

Membrane bicouche bitumineuse pour l'isolation acoustique des basses fréquences.

Code	Nom commercial	Épaisseur (mm)	Dimensions (m)	m ² /palette	Disponibilité	Prix €/m ²
610041	M.A.D.® PRO 50 NOUVEAU	3	9,00 x 1/rouleau	252	B	
610042	M.A.D.® PRO 70 NOUVEAU	4	6,00 x 1/rouleau	168	A	
610044	M.A.D.® PRO 70 Autoadhésive NOUVEAU				B	
610045	M.A.D.® PRO 100 NOUVEAU	6	4,50 x 1/rouleau	112,5	C	

* Ce matériel est fourni en palettes complètes.



M.A.D.



M.A.D. PRO

Disponibilité

A.- Produits en stock, disponibilité immédiate; B.- Produits en stock, disponibilité maximum 5 jours ouvrés.

C.- Produits habituellement en stock, disponibilité maximum 10 jours ouvrés; BP.- Produits disponibles sur commande, consulter quantité nécessaire minimum et disponibilité.



2.1.3 PANNEAUX MULTICOUCHES POUR L'ISOLATION DES BASSES, MOYENNES ET HAUTES FRÉQUENCES

• 2.1.3.1 ACUSTIDAN - DANOFON

Code	Nom commercial	Description	Épaisseur (mm)	Dimensions (m)	m ² /palette	Disponibilité	Prix €/m ²
610090	DANOFON®	Panneau multicouche pour les murs mitoyens ou contre-cloisons	28	6,00x1/rouleau	54	B	
610083	ACUSTIDAN® 16/2	Panneau bicouche pour les contre-cloisons	18	6,00x1/rouleau	72	B	
610080	ACUSTIDAN® 16/4		20	6,00x1/rouleau	72	B	



• 2.1.3.2 SONODAN

Code	Nom commercial	Description	Épaisseur (mm)	Dimensions (m)	m ² /palette	Disponibilité	Prix €/m ²
610060*	SONODAN® PLUS AUTOADHÉSIF	Panneau multicouche autoadhésif	40	1,20x1/panneau	48	B	

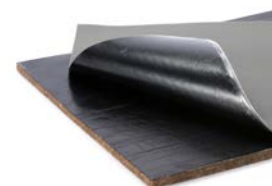

* Ce matériel est fourni en palettes complètes.

• 2.1.3.3 ACUSTIDAN PRO - RÉSIDANT AU FEU

Code	Nom commercial	Épaisseur (mm)	Dimensions (m)	m ² /palette	Disponibilité	Prix €/m ²
610087	ACUSTIDAN® PRO 12/3 NOUVEAU	15	6,00x1/rouleau	72	B	

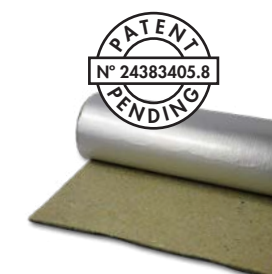

2.1.4 FONODAN

• MATÉRIAUX ANTIRÉSONNANTS ET AMORTISSANTS POUR RÉDUIRE LES BRUITS D'IMPACT ET DE VIBRATION

Code	Nom commercial	Description	Épaisseur (mm)	Dimensions (m)	Présentation	Disponibilité	Prix €/ml
610207	FONODAN® BJ	Bande pour l'isolation acoustique des tuyaux de descente	4	0,47 x 10	32 rouleaux/palette	A	
610202	FONODAN® 50	Bande pour l'amélioration de l'isolation acoustique des cloisons de plaques de plâtre	4	0,046 x 10	7 rouleaux/boîte	B	
610208	FONODAN® 70	Bande acoustique de renfort des coudes des tuyaux de descente		0,066 x 10	4 rouleaux/boîte	C	
610209	FONODAN® 130			0,132 x 10	4 rouleaux/boîte	C	





2.1.5 ABSORBANTS

• 2.1.5.1 MATÉRIAUX ABSORBANTS ET ANTI-RÉSONANTS POUR LE BRUIT AÉRIEN ET ÉLASTIQUES POUR LE BRUIT D'IMPACT 

Code	Nom commercial	Description	Épaisseur (mm)	Dimensions (m)	m ² /palette	Disponibilité	Prix €/m ²
730150	ABSORDAN® PREN 80	Panneau aggloméré en mousse de polyuréthane flexible servant d'absorbant acoustique ou anti-résonant et d'isolant thermique.	30	1,20 x 2	96	BP	9,51
730151			40		72	A	12,68
730152			80		36	C	25,36
730153	ABSORDAN® PREN 110	Panneau aggloméré en mousse de polyuréthane flexible servant d'élément élastique pour les sols ou d'absorbant entre éléments légers.	20		144	B	8,72
730154			30		96	B	13,08
730157	ABSORDAN® PREN 150		20			144	B



ABSORDAN PREN

* Ce matériel est fourni en palettes complètes.

• 2.1.5.2 ADHÉSIF

Code	Nom commercial	Description	Volume (kg)	Disponibilité	Prix €/kg
715348	GLUEDAN® ACUSTIC	Adhésif acoustique de contact pour la fixation de tout type de matériaux acoustiques.	5	A	
715347			25	A	



GLUEDAN ACUSTIC

SOLS ET PLANCHERS FLOTTANTS ET CONTRE-CLOISONS POUR LOCAUX NOCTURNES D'ÉMISSION DE 85 A 90 DBA



SOL:

- ① Dalle
- ② Chape flottante
- ③ Isolation périphérique Desolarizador Perimetral 200
- ④ Sous-couche acoustique mince CONFORDAN® AL
- ⑤ Parquet flottant

CONTRE-CLOISON:

- ⑥ Murs extérieurs ou de séparation
- ⑦ Crépi ou enduit de 1,5 cm
- ⑧ Isolation acoustique ACUSTIDAN®
- ⑨ Structure métallique
- ⑩ Isolation acoustique Laine de roche
- ⑪ Plaque de plâtre de 12,5 mm
- ⑫ Isolation acoustique Membrane Acoustique Danosa M.A.D.® 4
- ⑬ Isolation acoustique FONODAN® 50

Disponibilité

A.- Produits en stock, disponibilité immédiate; B.- Produits en stock, disponibilité maximum 5 jours ouvrés.

C.- Produits habituellement en stock, disponibilité maximum 10 jours ouvrés; BP.- Produits disponibles sur commande, consulter quantité nécessaire minimum et disponibilité.



SOLUTIONS D'ISOLATION ACOUSTIQUE

CLOISON SÉPARATRICE EN PANNEAUX BOIS



SYSTÈME DIV7

M.A.D.® PRO 100

PLAFOND SUSPENDU DÉMONTABLE



SYSTÈME TEF5

ACUSTIDAN® PRO

CAGES D'ASECENSEURS



SYSTÈME INS LT1

ACUSTIDAN® PRO

TOITURE ACOUSTIQUE BITUMINEUSE

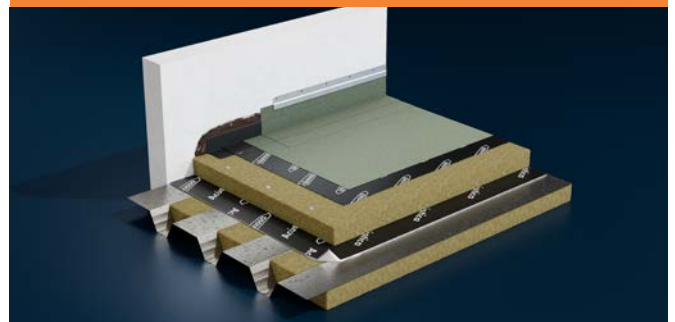

SYSTÈME ACI 1a

M.A.D.® PRO 100



CLOISON DOUBLE EN PLAQUES DE PLÂTRE

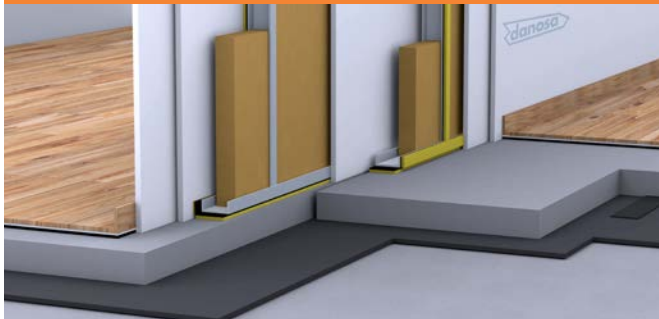

SYSTÈME DIV2

FONODAN® 50

CONTRE-CLOISONS POUR LOCAUX D'ÉMISSION DE 85 A 90 DBA



SYSTÈME TRA2

ACUSTIDAN® I M.A.D.® 4



TUYAU DE DESCENTE DES BÂTIMENTS



SYSTÈME BAJ1

FONODAN® BJ

PLAFONDS SUSPENDUS POUR LOCAUX AVEC ÉMISSION DE 80 A 90 DBA



SYSTÈME TEF2

ACUSTIDAN® I M.A.D.® 4

Plus de solutions DANOSA sur www.danosa.com



2.2

ISOLATION THERMIQUE XPS





2.2 ISOLATION THERMIQUE XPS

2.2.1 XPS TOITURE PLATE

Code	Nom commercial	Épaisseur (mm)	Dimensions (m)	Plaques/paquet	m ² /paquet	m ² /palette	m ² /camion	m ³ /camion	Disponibilité	Prix €/m ²
484003	DANOPREN® TR	40	1,25 x 0,60	10	7,50	90,00	1800,00	72,00	C	
484004		50		8	6,00	72,00	1440,00	72,00	C	
484007		60		7	5,25	63,00	1260,00	75,60	C	
484008		80		5	3,75	45,00	900,00	72,00	B	
484009		100		4	3,00	36,00	720,00	72,00	B	

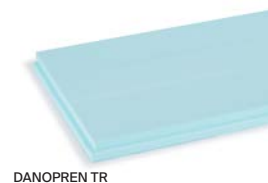

DANOPREN TR

2.2.2 XPS SARKING

Code	Nom commercial	Épaisseur (mm)	Dimensions (m)	Plaques/paquet	m ² /paquet	m ² /palette	m ² /camion	m ³ /camion	Disponibilité	Prix €/m ²
483003	DANOPREN® TL	40	1,25 x 0,60	10	7,50	90,00	1800,00	72,00	B	
483004		50		8	6,00	72,00	1440,00	72,00	C	
483006		60		7	5,25	63,00	1260,00	75,60	C	
483007		80		5	3,75	45,00	900,00	72,00	C	



DANOPREN TL

2.2.5 XPS HAUTE RESISTANCE

Code	Nom commercial	Épaisseur (mm)	Dimensions (m)	Plaques/paquet	m ² /paquet	m ² /palette	m ² /camion	m ³ /camion	Disponibilité	Prix €/m ²
480102	DANOPREN® 500	50	1,25 x 0,60	8	6	72	1440	72	BP	
910028		80		5	3,75	45	900	72	BP	



DANOPREN 500

2.3 DALLES XPS

Code	Nom commercial	Description	Épaisseur (mm)	Épaisseur béton (mm)	Dalles/pal	Dimensions (cm)	Disponibilité	Prix €/m ²
711012	DANOLOSA® NOx Blanc* (Dépolluante par photocatalyse)	Chemins techniques, zones stériles, supports d'appareil en toitures	75	35	68 (17m ²)	50 x 50	BP	
711013			85		60 (15m ²)		C	
711011			95		52 (13m ²)		C	
711022	DANOLOSA® Gris*		75		68 (17m ²)		B	
711023			85		60 (15m ²)		B	
711021			95		52 (13m ²)		C	



DANOLOSA NOx Blanc

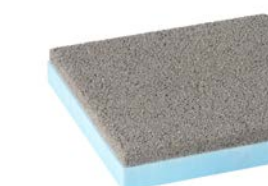

DANOLOSA Gris

* Ce matériel est fourni en palettes complètes.



SOLUTIONS D'ISOLATION THERMIQUE

INVERSÉES ACCESIBLES JARDINS

TJ1

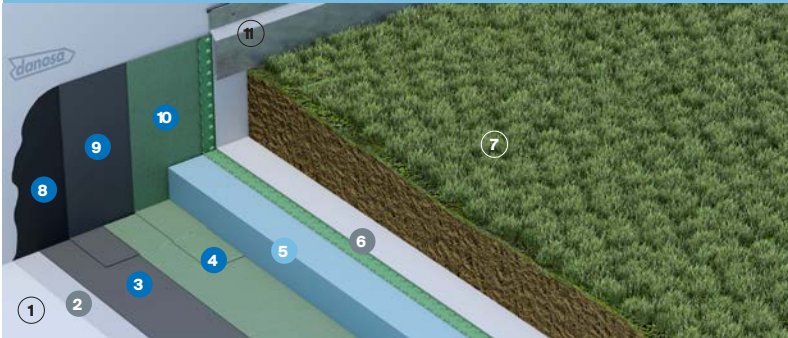

Partie courante:

- ① Élément porteur
- ② DANECRAN® 100
- ③ GLASDAN® 30 P ELAST
- ④ POLYDAN® 50/GP ELAST JARDIN
- ⑤ DANOPREN® TR
- ⑥ DANODREN® JARDIN
- ⑦ Protection terre végétale

Relevés:

- ⑧ IMPRIDAN® 100
- ⑨ POLYDAN® 180-40 P ELAST
- ⑩ POLYDAN® 50/GP ELAST JARDIN
- ⑪ Drainage en pied de mur

INVERSÉES ACCESIBLES SOUS PROTECTION DUR TAPI2

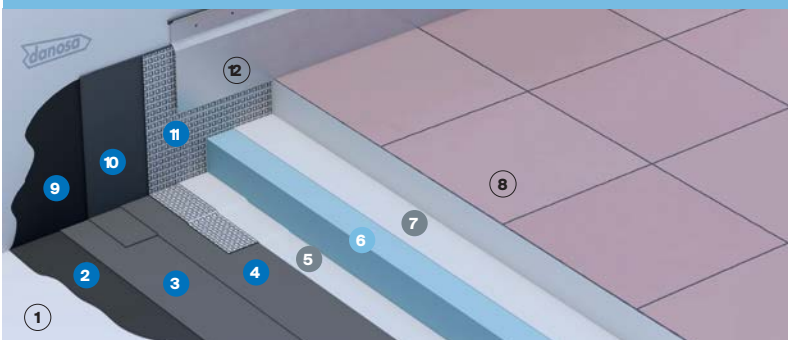

Partie courante:

- ① Élément porteur en maçonnerie
- ② IMPRIDAN® 100
- ③ ESTERDAN® 30 P ELAST AUTOADHESIF
- ④ GLASDAN® 30 P ELAST
- ⑤ DANOFELT® PY 200
- ⑥ DANOPREN® TR

⑦ DANOFELT® PY 300

⑧ Protection dure

Relevés:

- ⑨ IMPRIDAN® 100
- ⑩ EQUERRE ESTERDAN® 25
- ⑪ GLASDAN® AL 80 T
- ⑫ Protection de relevé

MURS ENTERRES

MUR1

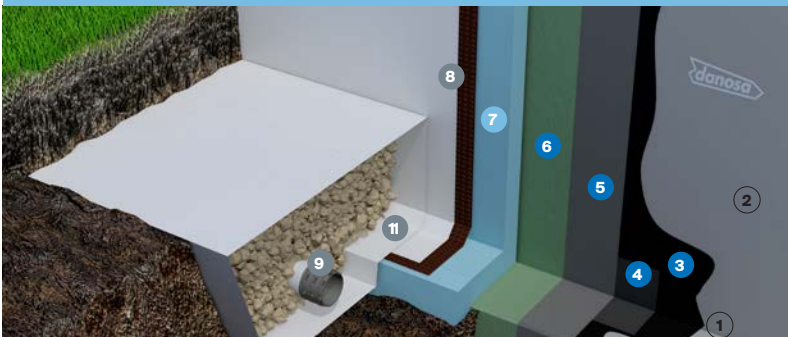

Partie courante:

- ① Fondation
- ② Mur enterré
- ③ IMPRIDAN® 100
- ④ EQUERRE ESTERDAN® 25
- ⑤ ESTERDAN® 30 P ELAST
- ⑥ POLYDAN® 50 GP/ELAST JARDIN
- ⑦ DANOPREN® TR

⑧ DANODREN® H15 PLUS

⑨ TUBODAN® 160

⑩ Drainage en pied de mur

⑪ DANOFELT® PY 200

⑫ Remblais

ISOLATION SOUS CHAPE

SUF3



Sol:

- ① Dalle
- ② DANOPREN® TR
- ③ Chape flottante
- ④ Desolidarizador Perimetral 200
- ⑤ Revêtement de sol

Plus de solutions DANOSA sur www.danosa.com



Disponibilité

A.- Produits en stock, disponibilité immédiate; B.- Produits en stock, disponibilité maximum 5 jours ouvrés.

C.- Produits habituellement en stock, disponibilité maximum 10 jours ouvrés; BP.- Produits disponibles sur commande, consulter quantité nécessaire minimum et disponibilité.

3.1 DANODREN

• PROTECTION DES PAROIS ENTERRÉES AVEC NAPPE ALVÉOLAIRE EN PEHD

Code	Nom commercial	Description	Dimensions (m)	Rlx/ Palette	Disponibilité	Prix €/m ²
314304	DANODREN® H15	Nappe alvéolaire en PEHD pour la protection des parois enterrées	2,10 x 28	6	B	
314302			1,00 x 28	12	C	
314086	DANODREN® H25		2,10 x 20	6	B	

Ce matériel est fourni en palettes complètes.



DANODREN H

3.2 DANODREN PLUS

• PROTECTION ET DRAINAGE DES PAROIS ENTERRÉES AVEC NAPPE ALVÉOLAIRE EN PEHD ET GÉOTE

Code	Nom commercial	Description	Dimensions (m)	Rlx/ Palette	Disponibilité	Prix €/m ²
314204	DANODREN® H15 PLUS	Nappe alvéolaire en PEHD avec géotextile pour le drainage et la protection des parois enterrées	2,10 x 18	6	A	
314202	DANODREN® H25 PLUS		2,10 x 18	6	B	
314203	DANODREN® JARDIN		2,10 x 18	6	A	

Ce matériel est fourni en palettes complètes.



DANODREN H PLUS

3.3 DRAINAGE HORIZONTAL

Code	Nom commercial	Description	Dimensions (m)	Rlx/ Palette	Disponibilité	Prix €/m ²
314203	DANODREN® JARDIN	Nappe alvéolaire en PEHD vert avec géotextile pour le drainage horizontal des toitures terrasses jardins ou végétalisées	2,10 x 18	6	A	
314051	DANODREN® R-20	Nappe alvéolaire en PEHD vert pour la rétention d'eau et le drainage en toitures terrasses végétalisées.	2,00 x 20	5	BP	
314041	DANODREN® G-20	Nappe alvéolaire en PEHD de 20 mm de hauteur pour le drainage sous les dallages	2,00 x 20	5	BP	

** Ce matériel est fourni en palettes complètes.



DANODREN JARDIN



DANODREN R-20

Code	Nom commercial	Description	Dimensions plaque (cm)	Plaques/ Colis	m ² / colis	Disponibilité	Prix €/m ²
900092	DANODRAIN®	Plaque en polystyrène expansé, utilisée pour terrasses jardins comme couche légère de drainage	114 x 105	20	23,94	C	

** Ce matériel est fourni en palettes complètes.

Code	Nom commercial	Description	Présentation	kg/ rouleau	ml/ camion	Disponibilité	Prix €/ml
315005	TUBODAN® 125	Tube drainant	Rouleau de 50ml avec pièce de raccord	25	3000	C	
315006	TUBODAN® 160		Rouleau de 25ml avec pièce de raccord	18	2000	C	



TUBODAN

5.3 ACCESSOIRES DRAINAGE

Code	Nom commercial	Présentation	Disponibilité	Prix
314011	Fixations pour DANODREN®	Cartons de 200 unités	BP	
710831	Profilés métalliques DANODREN®	Pièces de 2 mètres de long	BP	



Fixations

3.4 DANOFELT PY

• GÉOTEXTILES EN POLYESTER

Code	Nom commercial	Description	Dimensions (m)	Disponibilité	Precio €/m ²	
710039	DANOFELT® PY 120	Géotextile formé de filaments en polyester, non-tissé	2,20 x 100	BP		
710032			2,20 x 200	C		
710096	DANOFELT® PY 150		1,45 x 52	A		
710030			2,20 x 80	A		
710033			2,20 x 160	BP		
710098	DANOFELT® PY 200		1,45 x 52	C		
710034			2,20 x 140	BP		
710099	DANOFELT® PY 300		1,45 x 52	BP		
710035			2,20 x 100	B		
710441			4,40 x 100	BP		
710037	DANOFELT® PY 500			2,20 x 70	BP	



DANOFELT PY

3.5 DANOFELT PP

• GÉOTEXTILES EN POLYPROPYLENE

Code	Nom commercial	Description	Dimensions (m)	Disponibilité	Prix €/m ²
710956	DANOFELT® PP 90	Géotextile de polypropylène non-tissé. Fibre continue.	2,25 x 100	C	
710954	DANOFELT® PP 125		2,25 x 100	C	
710902	DANOFELT® PP 200		2,25 x 100	C	
710957	DANOFELT® PP 300		4,00 x 80	C	



DANOFELT PP

5.9 ACCESSOIRES GÉOTEXTILE

• ÉCRAN D'INDÉPENDANCE OU DE SÉPARATION

Code	Nom commercial	Description	Dimensions (m)	Disponibilité	Prix €/m ²
710002	DANECRAN® 100 (voile de verre 100gr)	Écran d'indépendance VV100	Rouleaux de 200 x 1m	B	

SYSTÈME MURS ENTERRES MUR1

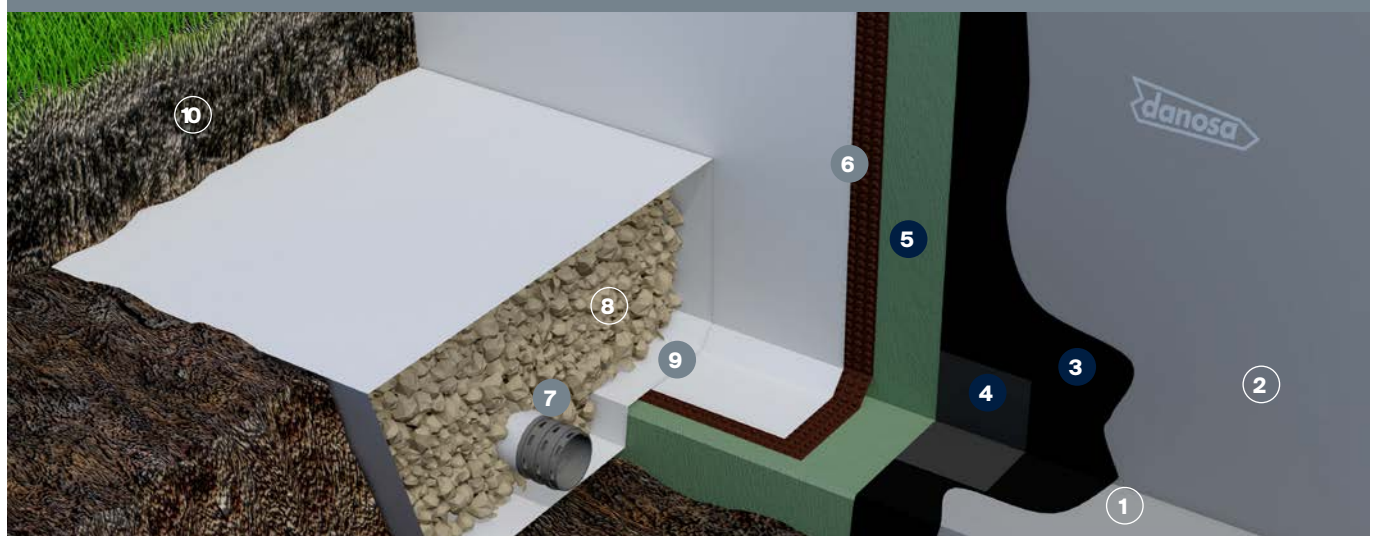

- ① Fondation
- ② Mur enterré
- ③ Primaire IMPRIDAN®100
- ④ Equerre de renfort EQUERRE
- ESTERDAN® 25
- ⑤ Couche d'étanchéité POLYDAN® 50 GP/ ELAST JARDIN
- ⑥ Couche drainante DANODREN® H15 PLUS
- ⑦ Tube drainant TUBODAN® 160
- ⑧ Drainage en pied de mur
- ⑨ Couche filtrante DANOFELT® PY 200
- ⑩ Remblais

Disponibilité

A.- Produits en stock, disponibilité immédiate; B.- Produits en stock, disponibilité maximum 5 jours ouvrés.

C.- Produits habituellement en stock, disponibilité maximum 10 jours ouvrés; BP.- Produits disponibles sur commande, consulter quantité nécessaire minimum et disponibilité.

DELAIS DE LIVRAISON

COMMANDES CHARGÉES À DANOSA ESPAGNE

Commandes reçues jour D, chargement D+2 et livraison D+3 ou D+4 pour le Nord de la France.

COMMANDES CHARGÉES À DANOSA FRANCE

Commandes reçues jour D, chargement D+1 et livraison D+1 ou D+2.

CLASSIFICATION DES PRODUITS

Produits A | Produits en stock, disponibilité immédiate

Produits B | Produits en stock, disponibilité maximum 5 jours ouvrés

Produits C | Produits habituellement en stock, disponibilité maximum 10 jours ouvrés

Produits BP | Produits disponibles sur commande, consulter quantité nécessaire minimum et disponibilité

CONDITIONS GENERALES DE VENTE

1. CHAMP D'APPLICATION

Les présentes conditions générales de vente s'appliquent à toutes nos offres, tarifs, livraisons et ventes de marchandises conclues par la société DANOSA FRANCE auprès des acheteurs professionnels, qu'ils acceptent expressément et sans réserve quelque soit les clauses pouvant figurer sur les documents du client, et notamment dans ses conditions générales d'achat. Seule l'acceptation expresse écrite de DANOSA FRANCE pourra déroger aux présentes conditions générales de vente.

2. LIVRAISON

2.1 Toutes les marchandises fournies par DANOSA FRANCE doivent être vérifiées et examinées par le Client au moment de la livraison.

2.2. Les marchandises fournies seront considérées comme acceptées par le client, tant qualitativement que quantitativement ainsi qu'en bon état, si aucune réserve écrite n'a été mentionnée sur le bon de livraison du transporteur lors de la livraison, puis confirmée par lettre recommandée avec accusé de réception dans un délai de 48 heures à compter de la réception des marchandises. DANOSA FRANCE n'acceptera pas de réclamation tant sur les quantités que sur l'état des marchandises si les conditions exposées précédemment ne sont pas respectées.

2.3. Les délais de livraison mentionnés sur nos documents sont exclusivement donnés à titre indicatif. Tout retard éventuel par rapport à ces délais, quelle qu'en soit la cause, ne confère pas au client le droit d'annuler la commande, de refuser les marchandises ni de réclamer des dommages et intérêts ou tout autre pénalité de retard, pour le supposé préjudice occasionné.

2.4. Les livraisons internationales seront régies par les INCOTERMS 2020.

3. TRANSPORT

3.1. Les frais de port pour des commandes inférieures à 5 palettes seront à la charge du client et lui seront facturés.

3.2. Pour les commandes internationales, la responsabilité reposant sur les marchandises et les coûts de transports sera régie par les INCOTERMS 2020.

4. RETOURS

4.1. DANOSA FRANCE n'acceptera aucun retour de marchandises une fois passé un délai de 15 jours à compter de la date de livraison.

Les coûts dérivés du transport et qui sont occasionnés lors de retour de marchandise seront dans tous les cas à la charge du client, sauf si le retour est dû à un défaut de qualité, et reconnu comme tel par le service Qualité de Danosa.

4.2. En aucun cas ne seront admis les retours de produits présentant un aspect et des conditions non aptes à la vente.

4.3. Ne seront pas admis, les retours de marchandises pour lesquels le bon de livraison desdites marchandises n'aurait pas été signé par son acquéreur lors de sa réception.

4.4. Toute demande de retour doit être envoyée à DANOSA FRANCE par écrit dans le délai signalé au paragraphe 4.1 et doit contenir, au minimum, les informations suivantes :

Numéro du bon de livraison ou de la facture d'achat

- Code article du produit
- Nombre d'unités dont le retour est demandé
- Motifs de la demande de retour

4.5. DANOSA FRANCE pourra, si elle le souhaite, inspecter les fournitures faisant l'objet de cette demande à l'endroit où le Client les aura stockées ; pour cela, le Client doit en permettre l'accès et collaborer autant que possible pour procéder à cette inspection, ou demander qu'il lui soit envoyées les marchandises fournies pour leur inspection.

4.6. Une fois la demande de retour du Client acceptée, DANOSA FRANCE procédera, dans les plus brefs délais, au remplacement des produits. Malgré tout, cela ne confère pas au client le droit de résilier le contrat ni de restituer les marchandises en bon état.

5. COMMANDES SPECIALES

Toutes les commandes fabriquées ou dont la fabrication a démarré expressément pour un client suivant les spécifications techniques fournies par ce dernier seront considérées comme des commandes spéciales, c'est pourquoi leur annulation par le Client ne sera pas acceptée une fois le produit fabriqué, tout comme leur retour postérieur, sauf si un défaut de qualité intrinsèque est avéré.

6. PRIX

6.1. Les prix sont établis pour des marchandises au départ de nos sites de stockages. Ne sont donc pas compris, les frais de transport des marchandises jusqu'au lieu de livraison, toutes taxes et autres éléments accessoires qui figurent distinctement sur nos factures.

6.2. Le tarif en vigueur sera appliqué à la date d'acceptation de la commande. Ces tarifs sont fermes et non révisables pendant leur période de validité. Le tarif sera communiqué au client et disponible à tout moment s'il en fait la demande.

6.3. Toutes réclamations afférentes aux prix mentionnés sur nos factures faites après un délai de 15 jours à compter de leur réception, ne seront pas acceptées.

6.4. Les coûts de transports associés aux commandes internationales seront régis par les INCOTERMS 2020.

7. ECO-CONTRIBUTION

Conformément à la loi la loi relative à la lutte contre le gaspillage et à l'économie circulaire (AGEC), DANOSA France contribue à la prévention et à la gestion des déchets (REP). La part du coût unitaire supporté, prélevé par l'organisme collecteur ECOMAISON auquel DANOSA France est adhérent (numéro IDU : FR304013_04TVOE) est intégralement répercuté au Client sans possibilité de réfaction selon les dispositions de l'art. R543-290-3 du code de l'Environnement.

Ce montant appliqué dans les factures ne peut faire l'objet de remise d'aucune sorte et n'entre pas dans le calcul d'éventuelles bonifications de type BFA ou de remises commerciales sur les produits concernés.

8. FACTURATION ET PAIEMENT

8.1. Nos factures sont payables au comptant à compter de la date de facture sauf indication contraire au recto de celle-ci. Le moyen de paiement par prélèvement sera de préférence utilisé.

8.2. La remise de chèques, d'effet de commerce ou de tout autre instrument de paiement ne pourra être considéré comme un paiement tant que leur encaissement ne sera pas effectif.

8.3. Le défaut de paiement à l'échéance ou le défaut d'acceptation d'un effet de commerce ou BOR, dans les quinze jours suivant leur envoi, nous autorise à suspendre la livraison des commandes en cours, de suspendre l'exécution de nos obligations, de diminuer ou d'annuler les éventuelles remises accordées au client, sans préjudices pour DANOSA FRANCE de toutes pénalités ou autres dommages et intérêts en tout genre qui pourraient en résulter.

8.4. Pour tout retard de paiement et du versement des sommes dues par le client à DANOSA FRANCE au-delà de la date d'échéance figurant sur la facture, des pénalités de retard calculées au taux d'intérêt appliqué par la Banque Centrale Européenne, majoré de 10 points de pourcentage, seront automatiquement et de plein droit acquises, sans formalités aucune ni mise en

demeure préalable, sans préjudice de toute autre action que nous serions en droit d'intenter. Les intérêts commencent à courir à compter du jour suivant la date d'échéance de la facture, jusqu'au paiement intégral de la totalité des sommes dues.

8.5. Tout professionnel en situation de retard de paiement est de plein droit débiteur, à l'égard de DANOSA FRANCE, d'une indemnité forfaitaire pour frais de recouvrement, dont le montant est fixé par décret (D441-5 du Code de Commerce). Lorsque les frais de recouvrement exposés sont supérieurs au montant de cette indemnité forfaitaire, le DANOSA FRANCE se réserve le droit de demander une indemnisation complémentaire.

8.6. En cas de non-respect des conditions de paiement figurant ci-dessus, DANOSA FRANCE se réserve en outre le droit d'exiger le paiement des factures échues ou non échues non encore réglées.

9. RESPONSABILITE DE DANOSA France

9.1. DANOSA FRANCE ne sera tenue responsable des produits défectueux dont la cause émanerait d'une mauvaise utilisation, négligence ou défaut d'entretien de la part de l'acquéreur, comme en cas d'usure normale du bien ou de force majeure. DANOSA FRANCE ne sera en aucun cas responsable des dommages et préjudices (matériels et humains), qui résulteraient d'une mauvaise utilisation des marchandises, ou d'un usage illicite ou inapproprié.

9.2. Dans tous les cas, la responsabilité de DANOSA FRANCE pour les marchandises fournies qui seraient défectueuses se limite, uniquement et exclusivement, au remplacement de la marchandise dont le mauvais état serait effectivement démontré. En ce sens, DANOSA FRANCE remplacera la marchandise uniquement si cette circonstance était avérée. Les dispositions du paragraphe précédent ne seront en aucun cas applicables si le Client n'est pas à jour dans ses paiements dus à notre société. Le Client renonce expressément dans ce cas à réclamer tout remplacement de marchandise qui serait défectueuse. Le Client renonce, expressément et irrévocablement, à intenter une action en justice à l'encontre de DANOSA FRANCE pour d'autres dommages et préjudices, pour tout autre concept, *damnum emergens* ou *lucrum cessans*, qui pourraient lui être occasionnés par la fourniture de marchandise défectueuse.

9.3. Les dimensions, couleurs et poids de certaines marchandises soumises aux variations inhérentes à leur nature ou fabrication, bénéficieront des tolérances habituelles. Les échantillons fournis seront considérés comme des échantillons types. DANOSA FRANCE ne garantit pas l'exacte correspondance des échantillons avec les marchandises livrées.

9.4. Tous les plans et documents techniques remis par le Client à DANOSA FRANCE resteront sa propriété exclusive et ne pourront être utilisés, reproduits ou transmis à des tiers sans autorisation du propriétaire.

10. USAGE DES MARCHANDISES FOURNIES

Les marchandises fournies par DANOSA FRANCE ne pourront être utilisées qu'aux fins pour lesquelles elles ont été fabriquées. Toute autre utilisation de nos marchandises ne pourra impliquer notre responsabilité comme décrit dans l'article 8.

11. STOCKAGE ET MANIPULATION

Le Client est responsable de stocker et manipuler correctement la marchandise dès sa réception. Toutes les informations à ce sujet sont à disposition du Client sur la fiche technique de chaque produit.

12. ENVIRONNEMENT

Tous nos produits respectent la réglementation en matière de qualité pour la construction. Les emballages fournis sont recyclables. Conformément aux REACH n°1907/2006 du 18 décembre 2006 en vigueur, le détenteur final du produit et de son emballage considéré comme un déchet, est responsable de leur bonne gestion environnementale.

13. CLAUSE DE RESERVE DE PROPRIETE – TRANSFERT DES RISQUES

13.1. Le transfert de propriété des marchandises de DANOSA FRANCE au profit de l'acquéreur est retardé jusqu'au paiement intégral du prix des marchandises livrées en principale, des taxes s'y rapportant, des frais et de tous autres accessoires liés à la vente que DANOSA FRANCE serait en droit de réclamer.

13.2. Le défaut de paiement ou paiement partiel des marchandises livrées nous confère le droit d'exiger à son acquéreur la restitution des marchandises.

13.3. Toutefois DANOSA FRANCE se réserve librement le droit d'exercer la présente clause dans la mesure où un gage, une hypothèque, un nantissement ou toute autre forme de privilège aurait été constitué sur les marchandises.

13.4. En revanche, le transfert des risques de perte et de détérioration des produits livrés sera réalisé dès livraison et réception desdits produits par l'acquéreur.

14. CONDITIONS SPECIALES.

Seules seront valides les modifications des présentes conditions générales de vente convenues d'un commun accord et par écrit.

15. LOI APPLICABLE ET JURIDICTION.

15.1. Les présentes conditions générales de vente et les opérations contractuelles qu'elles régissent sont régies par le droit français.

15.2. Tout litige, divergence, question ou réclamation résultant de l'exécution ou de l'interprétation des présentes conditions générales de vente sera soumis au Tribunal de Commerce de Créteil (Evry ?), le Client renonçant expressément à toute autre juridiction.

15.3. DANOSA FRANCE est responsable du traitement de vos données personnelles et vous informe que ces données seront traitées conformément aux réglementations en vigueur dans le cadre de la protection des données à caractère personnel : règlement (UE) 2016/679 du 27 Avril 2016 (PIBR) ; la loi organique (es) 15/1999 du 13 décembre (LOPD) et l'arrêté (s) Royal (s) 1720/2007 du 21 décembre (RDLOPD)

Objetif : entretenir une relation d'affaires via l'envoi de communications concernant nos produits et/ou services. Critères de conservation des données : elles seront conservées tant qu'il y aura un intérêt mutuel sinon elles sont supprimées avec les mesures de sécurité appropriées pour assurer la destruction des informations.

Communication des données : les données ne seront pas communiquées à des tiers, sauf en cas d'obligation légale.

Droits de l'intéressé :

-droit de retirer son consentement à tout moment.

-le droit d'accès, de rectification, de portabilité et d'élimination de ses données et la limitation ou l'opposition à leur traitement.

-droit de déposer une plainte auprès de l'autorité de contrôle (CNIL.fr) s'il estime que le traitement n'est pas conforme à la réglementation en vigueur.

Coordonnées pour exercer ses droits:

Danosa France SA: 12 Avenue Arago, 91420 MORANGIS. E mail: france@danosa.com

Bon pour acceptation des CGV. Nom : Fontion : Signature et cachet

 **danosa**

www.danosa.com