

Tarifa 2026

Vigente desde 04 de maio
Versão 2.4

Impermeabilização



Isolamento acústico



Isolamento térmico



Drenagens



Geotêxteis



Argamassas



Clarabóias



ÍNDICE

1. IMPERMEABILIZAÇÃO

1.1 IMPERMEABILIZAÇÃO BETUMINOSA

1.1.1 MEMBRANAS BETUMINOSAS	5
1.1.1.0 MEMBRANAS GAMA PRO	5
1.1.1.1. MEMBRANAS GAMA SBS	7
MEMBRANAS COM BARREIRA ANTI-RADÃO	9
1.1.1.2. MEMBRANAS GAMA POL	11
1.1.1.3. MEMBRANAS GAMA PLAST	12
1.1.2 BANDAS BETUMINOSAS DE REFORÇO	12
1.4.3 EXECUÇÃO DE PONTOS SINGULARES	12
SOLUÇÕES DE IMPERMEABILIZAÇÃO BETUMINOSA	13
1.1.3 FITAS BETUMINOSAS	14

1.2 PRODUTOS BETUMINOSOS

1.2.1 PRIMÁRIOS E EMULSÕES	15
1.2.3 PASTILHAS DE BETUME MODIFICADO	15
1.2.4 SELANTES DE JUNTAS	16
1.2.6 PLACAS SUBTELHA	16
1.2.7 BARREIRA DE VAPOR	16
5.1.1 AUXILIARES DE IMPERMEABILIZAÇÃO BETUMINOSA	17
5.1.1.1 SAÍDAS DE ÁGUA	17
5.1.1.2 PERFIS E ELEMENTOS METÁLICOS	17
5.1.1.4 GRÂNULO MINERAL	17
5.1.1.5 VÁRIOS	17

1.6 IMPERMEABILIZAÇÃO SINTÉTICA TPO - NEXALON

1.6.1 NEXALON PRO	18
5.1.3.1 AUXILIARES IMPERMEABILIZAÇÃO SINTÉTICA TPO	20
SOLUÇÕES DE IMPERMEABILIZAÇÃO SINTÉTICA TPO	21

1.3 IMPERMEABILIZAÇÃO SINTÉTICA PVC - DANOPOL

1.3.1 PVC ARMADURA POLIÉSTER	22
1.3.2 PVC ARMADURA DE FIBRA DE VIDRO	23
1.3.4 PVC SEM ARMADURA	23
5.1.2.1 AUXILIARES IMPERMEABILIZAÇÃO SINTÉTICA PVC	24
5.9 VÉUS	25

1.4 IMPERMEABILIZAÇÃO LÍQUIDA

1.4.1 MEMBRANAS DE BASE ACRÍLICA	26
1.4.2 MEMBRANAS DE BASE ACRÍLICA - POLIURETANO	27
1.4.3 MEMBRANAS DE BASE POLIURETANO	28
1.4.4 MEMBRANAS DE BASE RESINA DE LÁTEX	28
1.4.5 MÁSTIQUES ELÁSTICOS E ESPUMAS	28
1.4.9 PRIMÁRIOS	28
5.9 ARMADURAS, VÉUS, BANDAS E VÁRIOS	29

1.4.7 IMPERMEABILIZAÇÃO POLIUREIAS

SOLUÇÕES DE IMPERMEABILIZAÇÃO COM POLIUREIA	31
---	----

2.1 ISOLAMENTO ACÚSTICO ACÚSTICA DANOSA

2.1.1 MATERIAIS ELÁSTICOS PARA RUÍDO DE IMPACTO	33
2.1.1.1 POR DEBAIXO DE ARGAMASSA OU BETONILHA	33
2.1.1.2 POR DEBAIXO DE ACABAMENTO	34
2.1.2 M.A.D. MEMBRANA ACÚSTICA DANOSA	34
2.1.2.1 M.A.D	34
2.1.3 PAINÉIS MULTICAMADA	35
2.1.3.1 ACUSTIDAN - DANOFON	35
2.1.4 FONODAN BJ	35
2.1.5 ABSORVENTES	35

ACÚSTICA AUDAL

2.1.2 M.A.D. MEMBRANA ACÚSTICA DANOSA	37
2.1.2.1 M.A.D PRO	37
2.1.3 PAINÉIS MULTICAMADA	37
2.1.3.2 SONODAN	37
2.1.3.3 ACUSTIDAN PRO	37
2.1.4 FONODAN	37
2.1.6 AMORTECEDORES	38
2.1.6.1 PARA TETOS	38
2.1.6.2 PARA PAVIMENTOS	38

5.2.1 AUXILIARES DE ISOLAMENTO ACÚSTICO	39
SOLUÇÕES DE ISOLAMENTO ACÚSTICO	40

2.2 ISOLAMENTO TÉRMICO

2.2 XPS - DANOPREN	43
2.2.1 XPS COBERTURA PLANA	43
2.2.2 XPS COBERTURA INCLINADA	43
2.2.3 XPS PAREDES	43
2.2.5 XPS ALTA RESISTÊNCIA 500	43
2.2.6 XPS ETICS	43
2.3 LAJETA TÉRMICA - DANOLOSA	44
2.4 ISOLAMENTO TÉRMICO DANOPIR	44
2.5 LÃ DE ROCHA MINERAL	44
2.6 EPS	45
2.6.1.1 EPS BRANCO	45
2.6.1.2 EPS GRAFITE	45

3. DRENAGENS E GEOTÊXTEIS

3.1 DANODREN	46
3.2 DANODREN PLUS	46
3.3 DRENAGEM HORIZONTAL	46
5.3 AUXILIARES DRENAGENS	46
VANTAGENS DE UM MEMBRANA DRENANTE	47
3.4 DANOFELT PY	48
3.5 DANOFELT PP	48
5.9 AUXILIARES GEOTÊXTEIS	48

4. ARGAMASSAS

4.1 ARGAMASSAS TÉCNICAS	
4.1.1 ARGAMASSAS DE IMPERMEABILIZAÇÃO	49
4.1.2 ARGAMASSAS TÉCNICAS APLICAÇÕES ESPECIAIS	49
4.1.3 ARGAMASSAS DE ANCORAGEM	50
4.1.4 ARGAMASSAS PARA REPARAÇÃO DE BETÃO	50
4.2 ARGAMASSAS AUTONIVELANTES	50

SISTEMA DANOTHERM ETICS

SISTEMAS DANOTHERM ETICS - COMPARAÇÕES	52
--	----

4.3 REVESTIMENTO DE FACHADAS	
4.3.1 ARGAMASSAS DE REGULARIZAÇÃO	52
4.3.3 ACABAMENTOS	53
5.2.2 AUXILIARES DE ISOLAMENTO TÉRMICO/ETICS	58
5.9.1 MALHA REDE FIBRA DE VIDRO	60
4.4 ARGAMASSAS DE COLAGEM	
4.4.2 ARGAMASSAS DE COLAGEM ÉLITE	61
4.5 ARGAMASSAS DE BETUMAÇÃO DE JUNTAS	62
5.4 AUXILIARES DE ARGAMASSAS	
5.4.1 HIDROFUGANTES, PRODUTOS LIMPEZA E ADITIVOS	63
SOLUÇÕES DE ARGAMASSAS	64

5.5 ILUMINAÇÃO NATURAL

5.5.1 DANOSA DOMES	65
5.5.1.1 KITS COMPLETOS	65
5.5.1.2 CÚPULAS	65
5.5.1.3 VÁLVULAS	65
5.5.2 GAMA PLUS	66

ÍNDICE DE PRODUTOS

A

ABSORDAN	35
ACUSTIDAN	35
ARGOCOLA ÉLITE.....	61
ARGONIV	50
ARGOREV	52
ARGOTEC COSMÉTICO.....	50
ARGOTEC FIXTHERM.....	52
ARGOTEC GROUT.....	50
ARGOTEC HERMETIC	52
ARGOTEC OBTURADOR	49
ARGOTEC PASIVADOR	50
ARGOTEC RÁPIDO.....	49
ARGOTEC REFRACTÁRIO	49
ARGOTEC REPARAÇÃO.....	50
ARGOTEC TERMO-ACÚSTICO	49
ARJUNT UNIVERSAL.....	62
ASFALDAN	10

B

BANDA REFORÇO.....	12
--------------------	----

C

CONFORDAN	34
CURIDAN	15

D

DANECRAN.....	25
DANOBAND	29
DANOCOAT.....	30
DANOCRET PARKING	49
DANOCRET PROTECT.....	49
DANODREN	46
DANOEXIT	65
DANOEXIT PLUS.....	66
DANOFELT.....	48
DANOFLEECE.....	29
DANOFON	35
DANOLIGHT.....	65
DANOLIGHT PLUS	66
DANOLOSA.....	44
DANOMAT	29
DANOMIX LÁTEX PLUS.....	63
DANOPIR	44
DANOPOL.....	22
DANOPOL ADHESIVE.....	25
DANOPREN.....	43
DANOPRIMER	28
DANOPUR	28
DANOTHERM MALHA.....	60
DANOTHERM PLACA EPS.....	45
DANOTHERM PERFIS.....	58
DANOTHERM FIXAÇÕES.....	58
DANOVENT	65
DESSOLIDARIZADOR DE PAREDES.....	33

E

ELASTYDAN.....	25
ESTERDAN	7

F

FONODAN	37
FONODAN BJ	35

G

GLASDAN	7
GLUEDAN ACUSTIC	39

H

HOLDB	38
-------------	----

I

IMPACTODAN	33
IMPRIDAN.....	15

J

JUNTODAN	16
----------------	----

L

LÃ DE ROCHA MINERAL	44
---------------------------	----

M

M.A.D.....	34
MAXDAN	15

N

NEXALON.....	18
NEXALON ADHESIVE.....	20

P

PASTILHAS DE BETUME MODIFICADO.....	15
PLACA DANOSA B.T.	16
POLYDAN.....	5

R

REVESTIDAN BLUE TECH	28
REVESTIDAN FINISH	28
REVESTIDAN PROTECT	27
REVESTIDAN PROTECT COOL ROOFING	27
REVESTIDAN PROTECT MAX	27
REVESTIDAN PROTECT MAX COOL ROOFING	27
REVESTIDAN SATE ACRÍLICO.....	54
REVESTIDAN SATE FONDO.....	53
REVESTIDAN SATE MINERAL.....	52
REVESTIDAN SATE SLX.....	56
REVESTIDAN WATER STOP	26
REVESTIDAN WATER STOP FIBER.....	26

S

SAÍDAS DE ÁGUA	17
SELF-DAN	14
SELF-DAN PE	10
SONODAN.....	33

T

TUBODAN.....	46
--------------	----

1. IMPERMEABILIZAÇÃO

IMPERMEABILIZAÇÃO BETUMINOSA





1. IMPERMEABILIZAÇÃO BETUMINOSA

1.1.1 MEMBRANAS BETUMINOSAS

1.1.1.0 MEMBRANAS GAMA PRO

- GAMA PRO. ALTA DURABILIDADE

Membrana impermeabilizante LBM com fórmula de mástiques betuminosos de alta durabilidade e impacto ambiental mínimo. Durabilidade estimada de 30 anos. Certificação Agreement Certificate 10/4787 do organismo inglês BBA.



MEMBRANAS BETUMINOSAS PLASTIFICADAS

Código	Nome comercial	Designação	Armadura	Peso médio (kg/m²)	Dimensões			Classe Log.	Ud Venda	Preço €/m²
					m Rolo	m² Rolo	m² Palete			
141213	GLASDAN® PRO 30 P	LBM-30-FV (SBS)	Feltro de fibra de vidro	3,0	12 x 1	12	336	B	PL	11,16
141224	GLASDAN® PRO 40 P	LBM-40-FV (SBS)	Feltro de fibra de vidro	4,0	10 x 1	10	250	C	PL	14,79
141234	POLYDAN® PRO 40 P	LBM-40-FP (SBS)	Feltro de poliéster não tecido de grande gramagem	4,0	10 x 1	10	250	C	PL	16,68
141214	POLYDAN® PRO 48 P	LBM-48-FP (SBS)	Feltro de poliéster não tecido de grande gramagem	4,8	8 x 1	8	200	B	PL	20,19

MEMBRANAS BETUMINOSAS COM AUTOPROTEÇÃO MINERAL

Código	Cor	Nome comercial	Designação	Armadura	Peso médio (kg/m²)	Dimensões			Classe Log.	Ud Venda	Preço €/m²
						m Rolo	m² Rolo	m² Palete			
141244		POLYDAN® PRO 40/GP	LBM-40-/G-FP (SBS)	Feltro de poliéster no tecido de grande gramagem	4,0	10 x 1	10	250	C	PL	15,73
141084	■ Negro	POLYDAN® PRO 50/GP	LBM-50-/G-FP (SBS)	Feltro de poliéster no tecido de grande gramagem	5,0	8 x 1	8	200	B	PL	17,48
141124		POLYDAN® PRO 60/GP	LBM-60-/G-FP (SBS)	Feltro de poliéster no tecido de grande gramagem	5,6	8 x 1	8	184	B	PL	19,13
141102	■ Verde	POLYDAN® PRO 50/GP GREEN GARDEN	LBM-50-/G-FP (SBS)	Feltro de poliéster no tecido de grande gramagem	5,0	8 x 1	8	200	C	PL	21,42

DIT: Documento de Idoneidade Técnica. Produtos e sistemas DANOSA que superaram as provas de idoneidade técnica, para segurança e confiança de instaladores, distribuidores e proprietários.

ETA: Avaliação Técnica Europeia. Produtos e sistemas DANOSA que superaram a avaliação técnica europeia em conformidade com o Documento de Avaliação Europeia (DEE), para segurança e confiança de instaladores, distribuidores e proprietários.

Certificados

(1) Dispõe de D.I.T “Esterdan Pendente Zero”

(5) Dispõe de ETA “POLYDAN PLUS FM”

SOLUÇÕES PRO COBERTURA PLANA TRANSITÁVEL



GLASDAN® PRO 30 P | POLYDAN® PRO 48 P

COBERTURA PLANA AJARDINADA EXTENSIVA

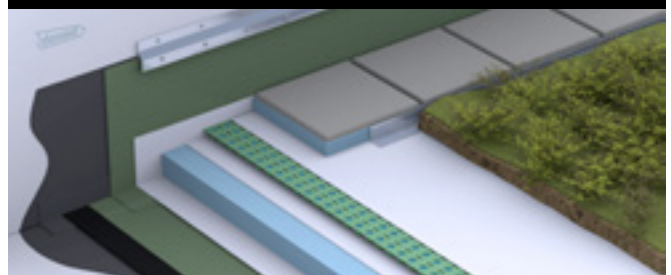

GLASDAN® PRO 30 P | POLYDAN® PRO 50/GP GREEN GARDEN

Classe logística

A.- Produtos em stock, disponibilidade imediata; B.- Produtos em stock, disponíveis num prazo inferior a 5 dias; C.- Produtos habitualmente em stock, disponíveis num prazo inferior a 10 dias; BP.- Produtos disponíveis sobre pedido, consulte pedido mínimo e prazo. Não são aceites devoluções dos materiais fabricados sob pedido.



1.1.1.0 MEMBRANAS GAMA PRO (Continuação)

MEMBRANAS PRO NOx FOTOCATALÍTICAS

As membranas NOx da DANOSA incorporam no seu processo de fabrico um fotocatalisador de última geração, que é ativado pela radiação solar e que elimina os óxidos de nitrogénio, decompondo-os em subprodutos não tóxicos que são evacuados pelo efeito da chuva.

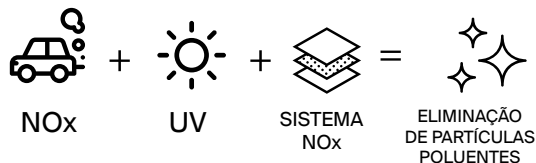

Código	Cor	Nome comercial	Designação	Armadura	Peso médio (kg/m ²)	Dimensões			Classe Log.	Ud Venda	Preço €/m ²
						m Rolo	m ² Rolo	m ² Paquete			
141938	Branco	POLYDAN® PRO NOx 40/ GP	LBM-40-/G-FP (SBS)	Feltro de poliéster não tecido de grande gramagem	4,0	10 x 1	10	250	C	PL	19,63
141912	Branco	POLYDAN® PRO NOx 50/ GP	LBM-50-/G-FP (SBS)		5,0	8 x 1	8	200	B	PL	22,48
141922	Branco	POLYDAN® PRO NOx 60/ GP	LBM-60-/G-FP (SBS)		5,6	8 x 1	8	184	B	PL	24,37
141003	Branco	POLYDAN® PRO NOx FM 50/GP	LBM-50-/G-FP R (SBS)	Feltro de poliéster reforçado e estabilizado de grande gramagem	5,0	8x1	8	184	C	PL	18,86

SOLUÇÕES NOx FOTOCATALÍTICAS

COBERTURA PLANA DESCONTAMINANTE



SISTEMA NOX1-PT POLYDAN® NOx 180-60/GP ELAST+

COBERTURA DECK DESCONTAMINANTE



SISTEMA NOX2-PT POLYDAN® NOx 180-50/GP ELAST+

Consulte mais soluções DANOSA em www.danosa.com



1.1.1 MEMBRANAS GAMA SBS

• MEMBRANAS BETUMINOSAS PLASTIFICADAS

Membranas betuminosas de betume modificado com elastómeros SBS acabadas com filme plástico em ambas as faces.

Código	Nome comercial	Designação	Armadura	Peso médio (kg/m ²)	Dimensões			Classe Log.	Ud Venda	Preço €/m ²	
					m Rolo	m ² Rolo	m ² Paleta				
141041	GLASDAN® 30 P ELAST	LBM-30-FV (SBS)	Feltro de fibra de vidro	3,0	12 x 1	12	336	A	PL	6,66	DIT 1,2,3
141031	GLASDAN® 40 P ELAST	LBM-40-FV (SBS)	Feltro de fibra de vidro	4,0	10 x 1	10	250	A	PL	8,20	DIT 1,2
141130	ESTERDAN® 30 P ELAST	LBM-30-FP (SBS)	Feltro de poliéster não tecido	3,0	12 x 1	12	336	A	PL	8,44	DIT 1,3
141801	ESTERDAN® 30 P ELAST AUTOADHESIVO	LBM-30-FP (SBS)	Feltro de poliéster reforçado	3,0	12 x 1	12	336	C	PL	14,09	DIT 3
141171	ESTERDAN® FM 30 P ELAST Fixação mecânica	LBM-30-FP (SBS)	Feltro de poliéster reforçado de 160 g/m ²	3,0	12 x 1	12	336	A	PL	10,04	ETA 4
141131	ESTERDAN® 40 P ELAST	LBM-40-FP (SBS)	Feltro de poliéster não tecido	4,0	10 x 1	10	250	A	PL	10,56	DIT 1
141138	ESTERDAN® 48 P ELAST	LBM-48-FP (SBS)	Feltro de poliéster não tecido	4,8	8 x 1	8	200	B	PL	11,88	DIT 1
141210	POLYDAN® RADÃO 180-40 P ELAST	LBM-40-FP (SBS)	Feltro de poliéster não tecido de grande gramagem	4,0	10 x 1	10	250	C	PL	12,11	
141211	POLYDAN® RADÃO 180-48 P ELAST	LBM-48-FP (SBS)	Feltro de poliéster não tecido de grande gramagem	4,8	8 x 1	8	200	C	PL	14,17	

• MEMBRANAS BETUMINOSAS GEOPROTEGIDAS

Membranas betuminosas de betume modificado com elastómeros SBS acabadas com filme plástico na face inferior e com um geotêxtil de altas prestações na face superior. Este geotêxtil acrescenta ao produto prestações mecânicas excepcionais.

Código	Nome comercial	Designação	Armadura	Peso médio (kg/m ²)	Dimensões			Classe Log.	Ud Venda	Preço €/m ²	
					m Rolo	m ² Rolo	m ² Paleta				
141151	POLYDAN® 48 P PARKING	LBM-48-FP (SBS)	Feltro de poliéster não tecido de grande gramagem	4,8	8 x 1	8	184	C	PL	17,33	DIT 2,3

DIT: Documento de Idoneidade Técnica. Produtos e sistemas DANOSA que superaram as provas de idoneidade técnica, para segurança e confiança de instaladores, distribuidores e proprietários.

ETA: Avaliação Técnica Europeia. Produtos e sistemas DANOSA que superaram a avaliação técnica europeia em conformidade com o Documento de Avaliação Europeia (DEE), para segurança e confiança de instaladores, distribuidores e proprietários.

Certificados

- (1) Dispõe de D.I.T. "Esterdan Pendente Zero"
- (2) Dispõe de D.I.T. "POLYDAN Tráfego Rodado"
- (3) Dispõe de D.I.T. "ESTERDAN/SELF-DAN/POLYDAN Estruturas Enterradas"
- (4) Dispõe de E.T.A. "ESTERDAN FM Bicamada"
- (5) Dispõe de E.T.A. "POLYDAN PLUS FM"

Classe logística

A.- Produtos em stock, disponibilidade imediata; **B.**- Produtos em stock, disponíveis num prazo inferior a 5 dias; **C.**- Produtos habitualmente em stock, disponíveis num prazo inferior a 10 dias; **BP.**- Produtos disponíveis sobre pedido, consulte pedido mínimo e prazo. Não são aceites devoluções dos materiais fabricados sob pedido.



1.1.1.1 MEMBRANAS GAMA SBS (Continuação)

• MEMBRANAS BETUMINOSAS COM AUTOPROTEÇÃO MINERAL

Membranas betuminosas de betume modificado com elastómeros SBS e acabadas com grânulo de ardósia na face superior e em filme plástico na face inferior.



Código	Cor	Nome comercial	Designação	Armadura	Peso médio (kg/m²)	Dimensões			Classe Log.	Ud Venda	Preço €/m²	
						m Rolo	m² Rolo	m² Palete				
141057	Cinzento Escuro	GLASDAN® 40/GP ERF ELAST (Junta de sobreposição de 8 ± 1 cm)	LBM-40/G-FV (SBS)	Feltro de fibra de vidro	4,0	10 x 1	10	250	A	PL	8,97	ETA 4
141415	Cinzento Claro								A	PL	9,32	
141061	Verde								C	PL	8,91	
141097	Rojo								B	PL	9,13	
141222	Cinzento Escuro	ESTERDAN® PLUS 40/GP ELAST (Junta de sobreposição de 8 ± 1 cm)	LBM-40/G-FP (SBS)	Feltro de poliéster reforçado	4,0	10 x 1	10	250	A	PL	10,03	DIT / ETA 1,4
141229	Cinzento Claro								B	PL	10,10	
141249	Branco								C	PL	12,13	
141278	Rojo	ESTERDAN® PLUS 50/GP PASILLOS TECNICOS	LBM-50/G-FP(SBS)	Feltro de poliéster reforçado	5,0	8 x 1	8	200	BP	PL	14,68	
141262	Cinzento Escuro	ESTERDAN® PLUS 50/GP ELAST (Junta de sobreposição de 8 ± 1 cm)	LBM-50/G-FP (SBS)	Feltro de poliéster reforçado	5,0	8 x 1	8	200	A	PL	12,56	DIT / ETA 1,4
141312	Cinzento Claro								B	PL	12,54	
141306	Verde	ESTERDAN® PLUS 50/GP ELAST VERDE JARDÍN (Junta de sobreposição de 8 ± 1 cm)	LBM-50/G-FP (SBS)	Feltro de poliéster reforçado	5,0	8 x 1	8	200	A	PL	14,58	DIT 1,2,3
141435	Cinzento Escuro	POLYDAN® 180-50/GP ELAST (Junta de sobreposição de 8 ± 1 cm)	LBM-50/G-FP (SBS)	Feltro de poliéster não tecido de grande gramagem	5,0	8 x 1	8	200	C	PL	12,79	DIT 2,3
141995	Cinzento Claro								B	PL	10,93	
141345	Verde								C	PL	12,65	
141815	Rojo								C	PL	12,90	
141375	Branco								C	PL	13,85	
141419	Cinzento Escuro	POLYDAN® 180-60/GP ELAST (Junta de sobreposição de 8 ± 1 cm)	LBM-56/G-FP (SBS)	Feltro de poliéster não tecido de grande gramagem	5,6	8 x 1	8	184	B	PL	14,21	DIT 2,3
141364	Cinzento Escuro	POLYDAN® PLUS F.M. 50/GP ELAST Fixação mecânica (Junta de sobreposição mínima de 12 cm)	LBM-50/G-FP (SBS)	Feltro de poliéster reforçado e estabilizado de 190 g/m²	5,0	8 x 1	8	200	C	PL	16,70	ETA 5
141354	Cinzento Claro								C	PL	16,63	
141284	Cinzento Claro	POLYDAN® PLUS F.M. 180-60/GP ELAST Fixação mecânica (Junta de sobreposição mínima de 12 cm)	LBM-56/G-FP (SBS)	Feltro de poliéster reforçado e estabilizado de 190 g/m²	6,0	8 x 1	8	184	C	PL	18,04	
141471	Cinzento Escuro	POLYDAN® 60 TF ELAST	LBM-60/G-FP (SBS)	Feltro de poliéster não tecido de 225 g/m²	6,0	8 x 1	8	184	B	PL	17,53	



MEMBRANAS COM BARREIRA ANTI-RADÃO



Código	Nome comercial	Armadura	Peso médio (kg/m ²)	Dimensões			Classe Log.	Ud Venda	Preço €/m ²
				m Rolo	m ² Rolo	m ² Palete			
141210	POLYDAN® RADÃO 180-40 P ELAST	Feltro de poliéster não tecido de grande gramagem	4,0	10 x 1	10	250	C	PL	11,32
141211	POLYDAN® RADÃO 180-48 P ELAST	Feltro de poliéster não tecido de grande gramagem	4,8	8 x 1	8	200	C	PL	13,24
141116	ASFALDAN® R TIPO 3 P POL	Alumínio gofrado de 50/1000 mm	3,0	12 x 1	12	300	C	PL	11,65
192200	Membrana Autoadesiva SELF-DAN® PE	Filme de poliolefinas coextrudido na face exterior	1,5	20 x 1	20	500	C	RO	10,36

Código	Nome comercial	Cor	Largura (cm)	Comprimento do rolo (m)	Rolos/Palete	Classe Log.	Ud Venda	Preço €/m ²
205017	SELF-DAN® AL 100	Natural	100	10	42	B	RO	15,80

BARREIRA RADÃO: Membranas betuminosas aptas para proteção frente ao Gás Radão.

SOLUÇÕES BARREIRA FRENTE AO RADÃO

O Gás Radão é radioativo, inodoro, incolor e insípido. Infiltra-se nas porosidades dos materiais, sendo uma das maiores causas de cancro de pulmão. As soluções e produtos apresentados oferecem proteção contra este gás e cumprem com o CTE DB-HS 6 "Proteção frente à exposição do radão".



Classe logística

A.- Produtos em stock, disponibilidade imediata; **B.**- Produtos em stock, disponíveis num prazo inferior a 5 dias; **C.**- Produtos habitualmente em stock, disponíveis num prazo inferior a 10 dias; **BP.**- Produtos disponíveis sobre pedido, consulte pedido mínimo e prazo. Não são aceites devoluções dos materiais fabricados sob pedido.



1.1.1 MEMBRANAS GAMA SBS (Continuação)

MEMBRANAS BETUMINOSAS COM AUTOPROTEÇÃO METÁLICA

São membranas betuminosas de betume modificado com elastómeros SBS (tipo LBM) de superfície protegida, não armada, e compostas por um betume modificado. Utilizando como material de proteção, na face externa uma folha de alumínio gofrado, de cor natural. Como material anti-aderente é utilizado na face interna um filme plástico.



Código	Cor	Nome comercial	Armadura	Peso médio (kg/m ²)	Dimensões			Classe Logística	Ud Venda	Preço €/m ²
					m Rolo	m ² Rolo	m ² Paleta			
151085	Natural	ASFALDAN® ALU EXTRA 25 P ELAST	Sem armadura	2,5	10 x 1	10	330	B	PL	11,71
151095	Natural	ASFALDAN® ALU EXTRA 30 P ELAST		3,0			330	BP	PL	12,73

MEMBRANAS BETUMINOSAS PARA IMPERMEABILIZAÇÃO DE PONTES E COBERTURAS DE PARQUES DE ESTACIONAMENTO (COBERTURAS PARKING)

Membranas betuminosas de betume modificado com elastómeros SBS acabadas com grânulo de ardósia ou com um geotêxtil de elevadas prestações (GEOPROTEGIDAS) na face superior e um filme plástico na face inferior. Estas membranas estão especialmente desenhadas para resistir ao trânsito em zonas destinadas ao tráfego de veículos: pontes, coberturas de parques de estacionamento, praças públicas, etc ...



Código	Nome comercial	Designação	Armadura	Peso médio (kg/m ²)	Dimensões			Classe Log.	Ud Venda	Preço €/m ²	DIT _{2,3}
					m Rolo	m ² Rolo	m ² Paleta				
141151	POLYDAN® 48 P PARKING	LBM-48-FP (SBS)	Feltro de poliéster não tecido de grande gramagem	4,8	8 x 1	8	184	C	PL	17,33	DIT _{2,3}
141471	POLYDAN® 60 TF ELAST (Junta de sobreposição de 8 ± 1 cm)	LBM-60/G-FP (SBS)	Feltro de poliéster não tecido de 225 g/m ²	6,0	8 x 1	8	184	B	PL	117,53	DIT _{2,3}
141419	POLYDAN® 180-60/GP ELAST (Junta de sobreposição de 8 ± 1 cm)	LBM-56/G-FP (SBS)	Feltro de poliéster não tecido de 180 g/m ²	5,6	8 x 1	8	184	B	PL	14,21	DIT _{2,3}

MEMBRANAS BETUMINOSAS AUTOADESIVAS PARA IMPERMEABILIZAÇÃO DE MUROS

Membranas betuminosas de betume modificado autoadesivo acabadas na face inferior com um filme destacável siliconado.

Código	Nome comercial	Armadura	Peso médio (kg/m ²)	Dimensões			Classe Log.	Ud Venda	Preço €/m ²	DIT ₃
				m Rolo	m ² Rolo	m ² Paleta				
192200	Membrana Autoadesiva SELF-DAN® PE (SBS)	Filme de poliolefinas coextrudidas na face exterior	1,5	20 x 1	20	500	C	RO	11,09	DIT ₃
141801	ESTERDAN® 30 P ELAST AUTOADHESIVO (SBS)	Feltro de poliéster reforçado	3,0	12 x 1	12	336	C	RO	14,09	DIT ₃



BARREIRA RADÃO: Membranas betuminosas aptas para proteção frente ao Gás Radão.

SOLUÇÕES APTAS PARA TRÁFICO RODADO





1.1.1.2. MEMBRANAS GAMA POL

• MEMBRANAS BETUMINOSAS PLASTIFICADAS

Membranas betuminosas de betume modificado, com plastómeros APP, acabadas com filme plástico em ambas as faces.

MEMBRANAS DE BETUME PLASTÓMERO GAMA POL -15 °C





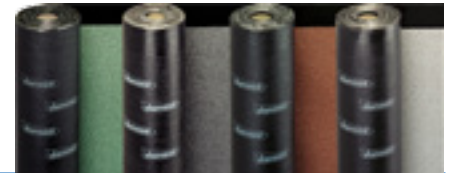

Código	Nome comercial	Designação	Armadura	Peso médio (kg/m ²)	Dimensões			Classe Log.	Ud Venda	Preço €/m ²	
					m Rolo	m ² Rolo	m ² Paleta				
141622	GLASDAN® 30 P POL	LBM-30-FV (APP)	Feltro de fibra de vidro	3,0	12 x 1	12	336	A	PL	5,74	DIT ₁
141632	GLASDAN® 40 P POL	LBM-40-FV (APP)	Feltro de fibra de vidro	4,0	10 x 1	10	250	A	PL	7,40	
141173	ESTERDAN® FM 30 P POL	LBM-30-FP (APP)	Feltro de poliéster reforçado	3,0	12 x 1	12	336	BP	PL	9,21	ETA 4
141901	ESTERDAN® 30 P POL	LBM-30-FP (APP)	Feltro de poliéster reforçado	3,0	12 x 1	12	336	A	PL	7,39	DIT _{1,3}
141981	ESTERDAN® 40 P POL	LBM-40-FP (APP)	Feltro de poliéster reforçado	4,0	10 x 1	10	250	A	PL	8,71	DIT ₁
141172	ESTERDAN® 48 P POL	LBM-48-FP (APP)	Feltro de poliéster reforçado	4,8	8 x 1	8	200	B	PL	10,22	DIT ₁
141414	POLYDAN® 180-40 P POL	LBM-40-FP	Feltro de poliéster não tecido de grande gramagem	4,0	10 x 1	10	250	BP	PL	9,85	

• MEMBRANAS BETUMINOSAS COM AUTOPROTEÇÃO MINERAL OU AREADA

Membranas betuminosas de betume modificado com plastómeros APP e acabadas com grânulo de ardósia ou de areia na face superior e em filme plástico na face inferior.

MEMBRANAS DE BETUME PLASTÓMERO GAMA POL -15 °C



Código	Cor	Nome comercial	Designação	Armadura	Peso médio (kg/m ²)	Dimensões			Classe Log.	Ud Venda	Preço €/m ²	
						m Rolo	m ² Rolo	m ² Paleta				
141305	 Cinzento Escuro	GLASDAN® 40/GP POL (Junta de sobreposição de 8 ± 1 cm)	LBM-40/G-FV (APP)	Feltro de fibra de vidro	4,0	10 x 1	10	250	A	PL	8,23	ETA 4
141902	 Cinzento Escuro	ESTERDAN® 40/GP POL (Junta de sobreposição de 8 ± 1 cm)	LBM-40/G-FP-R (APP)	Feltro de poliéster reforçado	4,0	10 x 1	10	250	A	PL	8,50	DIT/ETA _{1,4}
141955	 Cinzento Claro								B	PL	8,44	
141984	 Cinzento Escuro	ESTERDAN® 50/GP POL (Junta de sobreposição de 8 ± 1 cm)	LBM-50/G-FP-R (APP)	Feltro de poliéster reforçado	5,0	8 x 1	8	200	B	PL	10,60	DIT/ETA _{1,4}
141985	 Cinzento Claro								B	PL	9,84	
141983	 Verde	ESTERDAN® 50/GP POL VERDE JARDÍN	LBM-50/G-FP-R (APP)	Feltro de poliéster reforçado	5,0	8 x 1	8	200	B	PL	12,17	DIT ₁

DIT: Documento de Idoneidade Técnica. Produtos e sistemas DANOSA que superaram as provas de idoneidade técnica, para segurança e confiança de instaladores, distribuidores e proprietários.

ETA: Avaliação Técnica Europeia. Produtos e sistemas DANOSA que superaram a avaliação técnica europeia em conformidade com o Documento de Avaliação Europeia (DEE), para segurança e confiança de instaladores, distribuidores e proprietários.

(4) Dispõe de E.T.A. "ESTERDAN FM Bicamada"

(3) Dispõe de D.I.T. "ESTERDAN/SELF-DAN/POLYDAN Estructuras Enterradas"

(4) Dispõe de E.T.A. "ESTERDAN FM Bicamada"

(5) Dispõe de E.T.A. "POLYDAN PLUS FM"

Classe logística

A.- Produtos em stock, disponibilidade imediata; **B.**- Produtos em stock, disponíveis num prazo inferior a 5 dias; **C.**- Produtos habitualmente em stock, disponíveis num prazo inferior a 10 dias; **BP.**- Produtos disponíveis sobre pedido, consulte pedido mínimo e prazo. Não são aceites devoluções dos materiais fabricados sob pedido.



1.1.1.3. MEMBRANAS GAMA PLAST

MEMBRANAS DE BETUME PLASTÓMERO GAMA PLAST -10 °C



Código	Nome comercial	Designação	Armadura	Peso médio (kg/m ²)	Dimensões			Classe Log.	Ud Venda	Preço €/m ²
					m Rolo	m ² Rolo	m ² Palete			
131071	GLASDAN® 30 P PLAST (-10 °C)	LBM-30-FV (APP)	Feltro de fibra de vidro	3,0	12 x 1	12	336	B	PL	5,10
131061	GLASDAN® 40 P PLAST (-10 °C)	LBM-40-FV (APP)	Feltro de fibra de vidro	4,0	10 x 1	10	250	B	PL	6,82
171071	ESTERDAN® 30 P PLAST (-10 °C)	LBM-30-FP (APP)	Feltro de poliéster não tecido	3,0	12 x 1	12	336	C	PL	6,40
171061	ESTERDAN® 40 P PLAST (-10 °C)	LBM-40-FP (APP)	Feltro de poliéster não tecido	4,0	10 x 1	10	250	C	PL	7,80

Código	Cor	Nome comercial	Designação	Armadura	Peso médio (kg/m ²)	Dimensões			Classe Log.	Ud Venda	Preço €/m ²
						m Rolo	m ² Rolo	m ² Palete			
171062	Cinza Claro	ESTERDAN® 40 GP PLAST (-10 °C)	LBM-40/G-FP	Feltro de poliéster não tecido	4,0	10 x 1	10	250	A	PL	7,78

1.1.2 BANDAS BETUMINOSAS DE REFORÇO

MEMBRANAS DE BETUME ELASTÓMERO SBS

Banda de betume modificado acabadas com filme plástico em ambas as faces e com armadura de feltro de poliéster para reforço de pontos singulares.

Código	Nome comercial	Armadura	Peso médio (kg/m ²)	Dimensões (m)	Rolos/ Palete	Classe Log.	Ud Venda	Preço €/ml
202021	Banda de Reforço E 30 P ELAST (SBS)	Feltro de poliéster não tecido	3,0	12 x 0,32	84	C	RO	4,82



Banda de reforço E 30 P ELAST

1.4.3 EXECUÇÃO DE PONTOS SINGULARES

Revestimento elástico impermeabilizante à base de poliuretano, monocomponente reforçado com fibras e aplicado a frio, na execução de pontos singulares em membranas betuminosas.

Código	Nome comercial	Cor	Designação	Volume (kg)	Classe Log.	Ud Venda	Preço €/kg	Preço €/balde
720081	REVESTIDAN® FINISH	Negro	Impermeabilizante líquido de poliuretano para tratamento de remates em impermeabilizações betuminosas	Balde de 6 kg	C	UN	15,14	90,84
720082		Cinzento					15,79	94,74
720083		Branco					20,29	121,74



REVESTIDAN Finish

PARA A APLICAÇÃO DE UM CORRETO SISTEMA BETUMINOSO HÁ QUE TER EM CONTA OS **AUXILIARES**

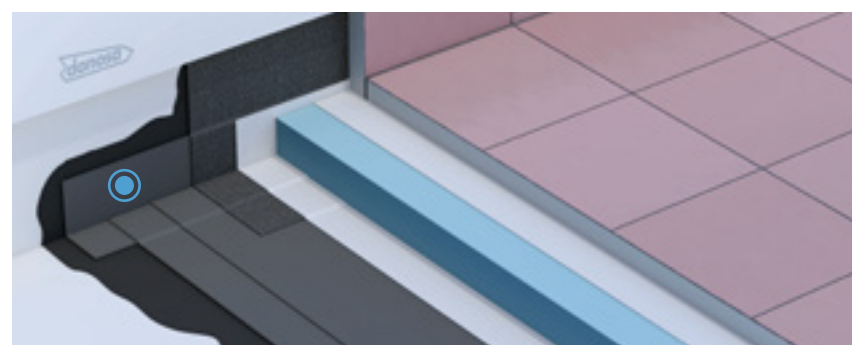

BANDA DE REFORÇO E 30 P ELAST

- + LIGAÇÃO A ELEMENTOS EMERGENTES
- + MAIOR RESISTÊNCIA
- + MAIOR DURABILIDADE





SOLUÇÕES DE IMPERMEABILIZAÇÃO BETUMINOSA

COBERTURA PLANA NÃO TRANSITÁVEL



SISTEMA NTV2-PT

COBERTURA DECK NÃO TRANSITÁVEL

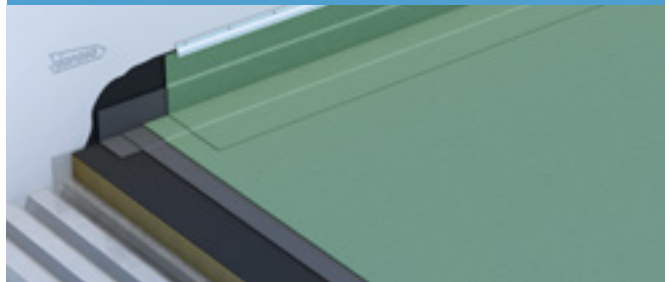

SISTEMA NTV4-PT

COBERTURA PLANA INVERTIDA NÃO TRANSITÁVEL



SISTEMA NTG1-PT

COBERTURA PLANA NÃO TRANSITÁVEL



SISTEMA NTV11-PT

COBERTURA PLANA AJARDINADA INTENSIVA

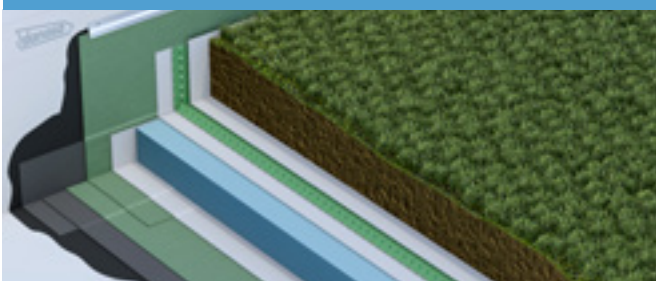

SISTEMA INT1-PT

COBERTURA PLANA TRANSITÁVEL USO PRIVADO



SISTEMA TPD1-PT

COBERTURA PLANA TRANSITÁVEL USO PRIVADO



SISTEMA TPC2-PT

COBERTURA PLANA TRANSITÁVEL COM CERÂMICO



SISTEMA TPP2-PT

Classe logística

A.- Produtos em stock, disponibilidade imediata; B.- Produtos em stock, disponíveis num prazo inferior a 5 dias; C.- Produtos habitualmente em stock, disponíveis num prazo inferior a 10 dias; BP.- Produtos disponíveis sobre pedido, consulte pedido mínimo e prazo. Não são aceites devoluções dos materiais fabricados sob pedido.



1.1.3 FITAS BETUMINOSAS

Fitas compostas por betume modificado com elastómeros SBS autoadesivo, acabadas com material de protecção na face externa da membrana com folha de alumínio e na face interna com filme destacável siliconado.

• FITAS DE BETUME ELASTÓMERO SBS

Código	Cor	Nome comercial	Aplicação	Largura da cinta (cm)	Comprimento do rolo (m)	Rolos/ Caixa	Classe Log.	Ud Venda	Preço €/ml
205001	Natural	SELF-DAN® Autoproteção metálica (alumínio 60 microns)	Para cortar a humidade em remates de: chaminés, tubos, paramentos verticais, carpintarias, gretas, caleiras, clarabóias, janelas, etc.	10	10	12	C	CX	3,21
205002	Natural						B	CX	4,69
205012	Vermelho			15	10	8	C	CX	5,76
205022	Cinzento						C	CX	5,17
205003	Natural			30	10	4	B	CX	7,19
205013	Vermelho						C	CX	8,60
205023	Cinzento						C	CX	8,61

* Este material é fornecido apenas em caixas completas.

• MEMBRANAS DE BETUME ELASTÓMERO SBS

Código	Cor	Nome comercial	Largura (cm)	Comprimento do rolo (m)	Rolos/ Palete	Classe Log	Ud venda	Preço €/m²
205017	Natural	SELF-DAN® AL	100	10	42	B	RO	16,91



BARREIRA RADÃO: Membranas betuminosas aptas para protecção frente ao Gás Radão.



SELF-DAN Vermelho

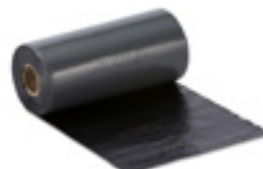

SELF-DAN Cinzento



SELF-DAN Natural



SELF-DAN AL

CAMPOS DE APLICAÇÃO

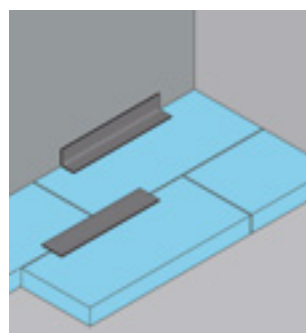
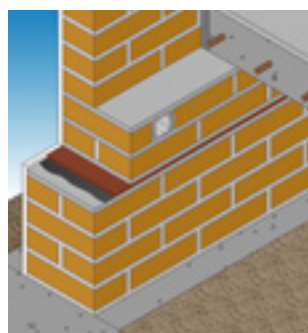
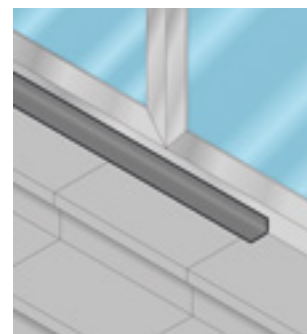
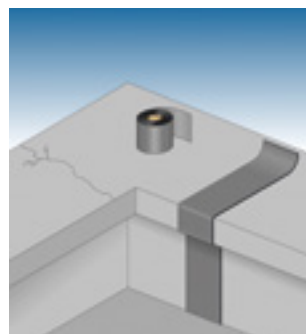
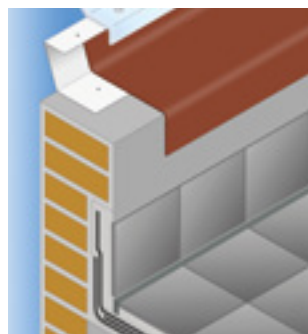
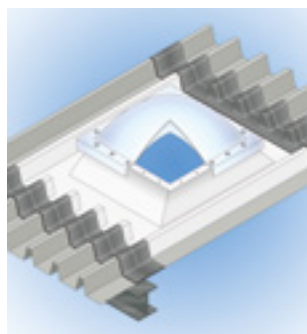
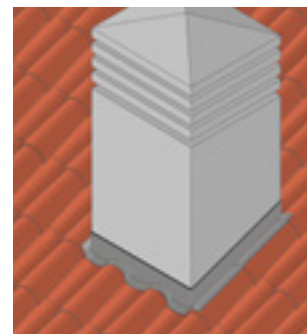
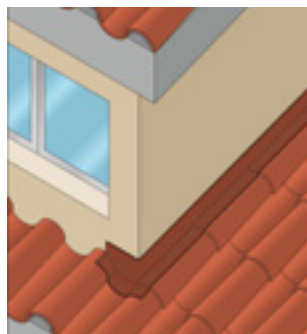



1.2 PRODUTOS BETUMINOSOS

1.2.1 PRIMÁRIOS E EMULSÕES

• PRIMÁRIOS

Código	Nome comercial	Descrição	Rendimento aproximado	Apresentação	Uds/ Palete	Classe Log.	Ud Venda	Preço €/kg	Preço
311013	CURIDAN®	Primário betuminoso de base aquosa, para aplicação de primário e preparação de superfícies. Cumpre norma UNE 104.231 (Tipo EA)	0,3 - 0,4 kg/m ² *	5 kg	120	C	UN	4,34	21,70
311011				25 kg	24	A	UN	2,87	71,75
900003	IMPRIDAN® 100	Pintura betuminosa de base orgânica para primário de superfícies pouco porosas	0,5 L/m ² *	30 L	24	B	UN	6,63	198,90



CURIDAN



IMPRIDAN 100

*Em função do tipo de aplicação.

• EMULSÕES

Código	Nome comercial	Descrição	Rendimento aproximado	Apresentação	Uds/ Palete	Classe Log.	Ud Venda	Preço €/kg	Preço
311033	MAXDAN®	Emulsão betuminosa para a proteção de muros ou para aplicação como primário e preparação de superfícies (Tipo EB)	*0,5 kg/m ² por camada	25 kg	22	B	UN	3,18	79,50
311051	MAXDAN® CAUCHO	Emulsão betuminosa modificada com látex para a proteção de muros ou para aplicação como primário e preparação de superfícies. Cumpre norma UNE 104.231 (Tipo EB)	*0,5 kg/m ² por camada	25 kg	24	C	UN	3,41	85,25



MAXDAN

*Em função do tipo de aplicação.

1.2.3 PASTILHAS DE BETUME MODIFICADO

Código	Nome comercial	Descrição	Rendimento aproximado	Apresentação	Pastilhas/ Palete	Classe Log.	Ud Venda	Preço €/kg
411028	PASTILHAS DE BETUME MODIFICADO	Betume modificado em pastilhas, obtido a partir de crude de petróleo refinado. Destinado à execução de remates em sistemas de impermeabilização betuminosos.	1,5 a 2,5 kg/m ²	21 kg	45	C	PL	5,70



PASTILHAS DE BETUME MODIFICADO

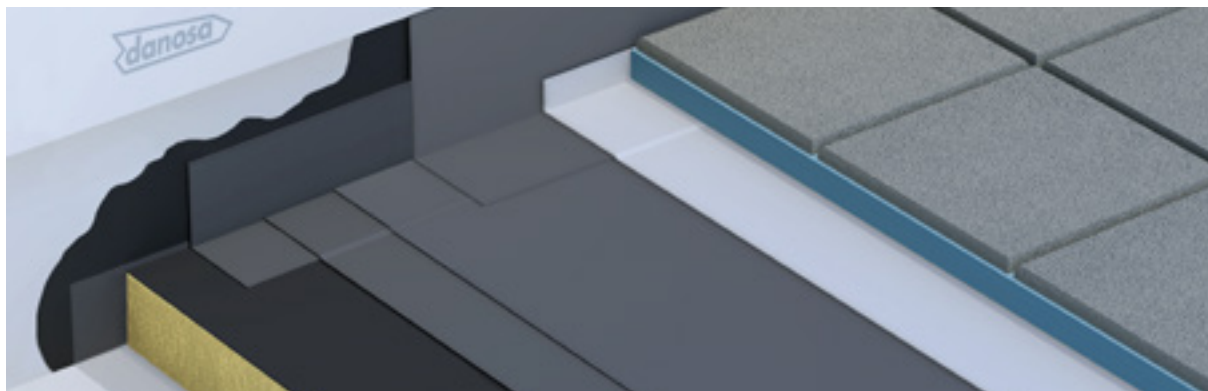

SISTEMA TPD4-PT COBERTURA PLANA TRANSITÁVEL MISTA

Classe logística

A.- Produtos em stock, disponibilidade imediata; B.- Produtos em stock, disponíveis num prazo inferior a 5 dias; C.- Produtos habitualmente em stock, disponíveis num prazo inferior a 10 dias; BP.- Produtos disponíveis sobre pedido, consulte pedido mínimo e prazo. Não são aceites devoluções dos materiais fabricados sob pedido.



1.2.4 SELANTES DE JUNTAS

Código	Nome comercial	Descrição	Ø (mm)	Tiras/caixa	ml/caixa	Classe Log.	Ud Venda	Preço €/ml
311071	JUNTODAN®	Produto betuminoso para selagem de juntas, formado por betumes plastificantes, elastômeros e cargas. Apresentação em tiras de 50 cm de comprimento	20	84	42	C	CX	6,34
311072			25	60	30	C	CX	8,05



JUNTODAN

1.2.6 PLACAS SUBTELHA

• MEMBRANAS BETUMINOSAS AUTOADESIVAS PARA IMPERMEABILIZAÇÃO SUBTELHA

Membranas betuminosas de betume modificado autoadesivo acabadas na face inferior com um filme destacável siliconado.

Código	Nome comercial	Armadura	Dimensões (m)	Peso mínimo (kg/m ²)	m ²		Classe Log	Ud Venda	Preço €/m ²
					Rolo	Palete			
141801	ESTERDAN® 30 P ELAST AUTOADHESIVO	Feltro de poliéster reforçado	12 x 1	3,0	12	336	C	RO	14,09



ESTERDAN 30 P ELAST Autoadhesivo

• PLACAS BETUMINOSAS SUBTELHA

Placas betuminosas de forma ondulada para impermeabilização de coberturas inclinadas.

Código	Nome comercial	Aplicação	Dimensões (mm)	Placas/Palete	Classe Log	Ud Venda	Preço €/m ²
530061	PLACA DANOSA® B.T. MINIONDA	Indicada para ser usada debaixo e telha plana	2000 x 955	150	B	PL	13,72
530062	PLACA DANOSA® B.T. MEDITERRANEO	Indicada para ser usada debaixo e telha curva com largura de boca entre 18,5 cm e 22 cm	2000 x 1050	150	B	PL	13,72

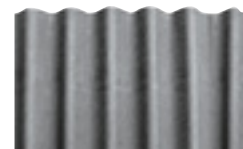

Placa DANOSA B.T. Minionda

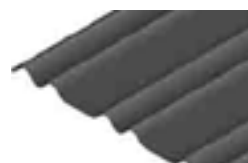

Placa DANOSA B.T. Mediterraneo

ASFALDAN R TIPO 3 P POL

1.2.7 BARREIRA DE VAPOR

Membrana betuminosa de betume modificado acabada com filme plástico em ambas as faces. Dispõe no seu interior de uma folha de alumínio, o que proporciona ao produto ótimas prestações como barreira de vapor.

Código	Nome comercial	Descrição	Armadura	Peso médio (kg/m ²)	Dimensões			Classe Log	Ud Venda	Preço €/m ²
					m Rolo	m ² Rolo	m ² Palete			
141116	ASFALDAN® R TIPO 3 P POL	Membrana betuminosa de superfície não protegida	Alumínio gofrado de 50/1000 mm	3,0	12 x 1	12	300	C	RO	12,23



BARREIRA RADÃO: Membranas betuminosas aptas para proteção frente ao Gás Radão.



5.1.1 AUXILIARES DE IMPERMEABILIZAÇÃO BETUMINOSA

5.1.1.1 SAÍDAS DE ÁGUA

• Saída de água vertical

Diâmetro	Classe log.	Ud Venda	Tipo normal		Tipo sifão	
			Código	Preço €/ud*	Código	Preço €/ud*
80 mm	B	CX	710281 (*)	19,33	710211	35,50
90 mm	B	CX	710282 (*)	19,93	710212	36,10
100 mm	B	CX	710283 (*)	20,52	710213	36,71
110 mm	B	CX	710284 (*)	20,88	710214	37,28



Saída de água vertical

* Fornecido em caixas completas 5 Ud/Caixa. Os produtos marcados com (*) não incluem pára-gravilhas.

• Saída de água horizontal

Código	Dimensões			Classe Log.	Ud Venda	Preço €/ud*
	Secção	Comprimento	Diâmetro saída			
710218	10x10 cm	375 mm	100 mm	C	CX	42,12



Saída de água horizontal

* Fornecido em caixas completas 5 Ud/Caixa

• Saída de água mista para varandas

Código	Cor	Dimensões			Classe Log.	Ud Venda	Preço €/ud*
		Secção	Comprimento	Diâmetro saída			
710234	Branco	80 mm	340 mm	5 x 7,5 cm	B	CX	14,69



Saída de água mista para varandas

* Fornecido em caixas completas 5 Ud/Caixa

• Ralos de pinha

Código	Nome comercial	Classe Log.	Ud Venda	Preço €/ud
710220	Ralo de pinha universal de polietileno	B	UN	3,60
710231	Ralo de pinha DANOSA®	C	UN	9,99



Ralos de pinha universal / Ralos de pinha DANOSA de polietileno





5.1.1.2 PERFIS E ELEMENTOS METÁLICOS

Código	Descrição	Classe Log.	Ud venda	Preço €/ml
710811	PERFIL GALVANIZADO (2m) para remates de impermeabilização em coberturas	A	UN	3,13



Perfil galvanizado

5.1.1.4 GRÂNULO MINERAL

Código	Descrição	Apresentação	Classe Log.	Ud Venda	Preço €/kg
700081	 Cinzento escuro (ardósia natural)	10 kg	B	UN	0,48
700001	 Cinzento claro (ardósia)		B	UN	0,46
700011	 Verde (ardósia)		B	UN	0,97
700091	 Vermelho (ardósia)		B	UN	0,87
700092	 Branco (ardósia)		B	UN	0,91



Autoproteções minerais

5.1.1.5 VÁRIOS

Código	Nome comercial	Descrição	Classe Log.	Ud Venda	Preço
710280	DANOGREEN® Sedum	Tapete vegetal para coberturas extensivas com 12 variedades diferentes de sedum	BP	RO	47,04€/m ²
710081	Maçarico	Maçarico com mangueira de 10m de comprimento	C	UN	267,80 €/ud
210713	POLYDAN® SOLAR-FIX <small>NOVO</small>	Suporte solar, fixo mecanicamente, para coberturas betuminosas	BP	UN	65,89 €/ud



DANOGREEN Sedum



Maçarico



POLYDAN Solar-Fix

Classe logística

A.- Produtos em stock, disponibilidade imediata; B.- Produtos em stock, disponíveis num prazo inferior a 5 dias; C.- Produtos habitualmente em stock, disponíveis num prazo inferior a 10 dias; BP.- Produtos disponíveis sobre pedido, consulte pedido mínimo e prazo. Não são aceites devoluções dos materiais fabricados sob pedido.



IMPERMEABILIZAÇÃO SINTÉTICA

NEXALON - TPO

DANOPOL - PVC

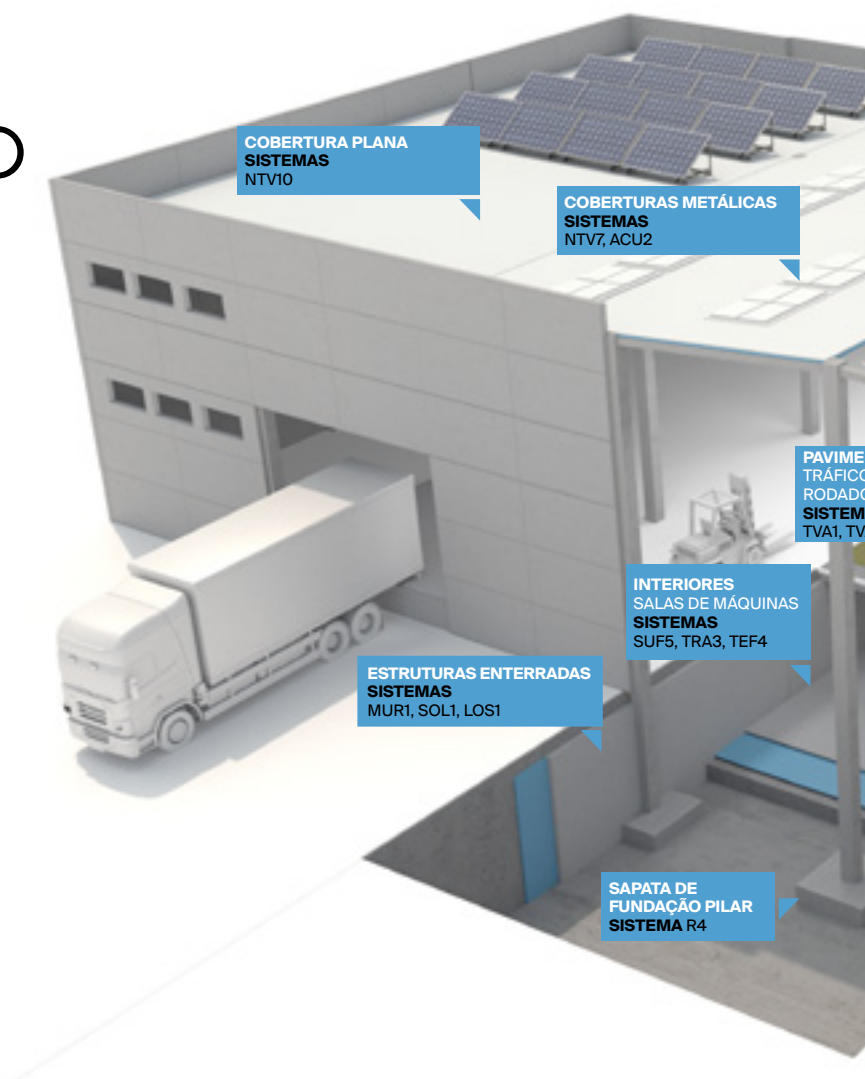

1.6 IMPERMEABILIZAÇÃO SINTÉTICA TPO - NEXALON

1.6.1 NEXALON TPO

Código	Nome comercial	Dimensões (m)	Espessura (mm)	m ²		Classe Log.	Preço €/m ²
				Rolo	Paleta		
210701	NEXALON® TPO 1,2	1,05 x 20	1,2	21,00	756,00	A	17,56
210702		2,10 x 20		42,00	756,00	A	
210703	NEXALON® TPO 1,5	1,05 x 15	1,5	15,75	567,00	A	21,54
210704		2,10 x 15		31,50	567,00	A	
210705	NEXALON® TPO 1,8	1,05 x 15	1,8	15,75	441,00	B	24,75
210706		2,10 x 15		31,50	441,00	B	
210707	NEXALON® TPO 2,0	1,05 x 12	2,0	12,60	453,60	BP	27,16
210708		2,10 x 12		25,20	453,60	BP	



NEXALON TPO

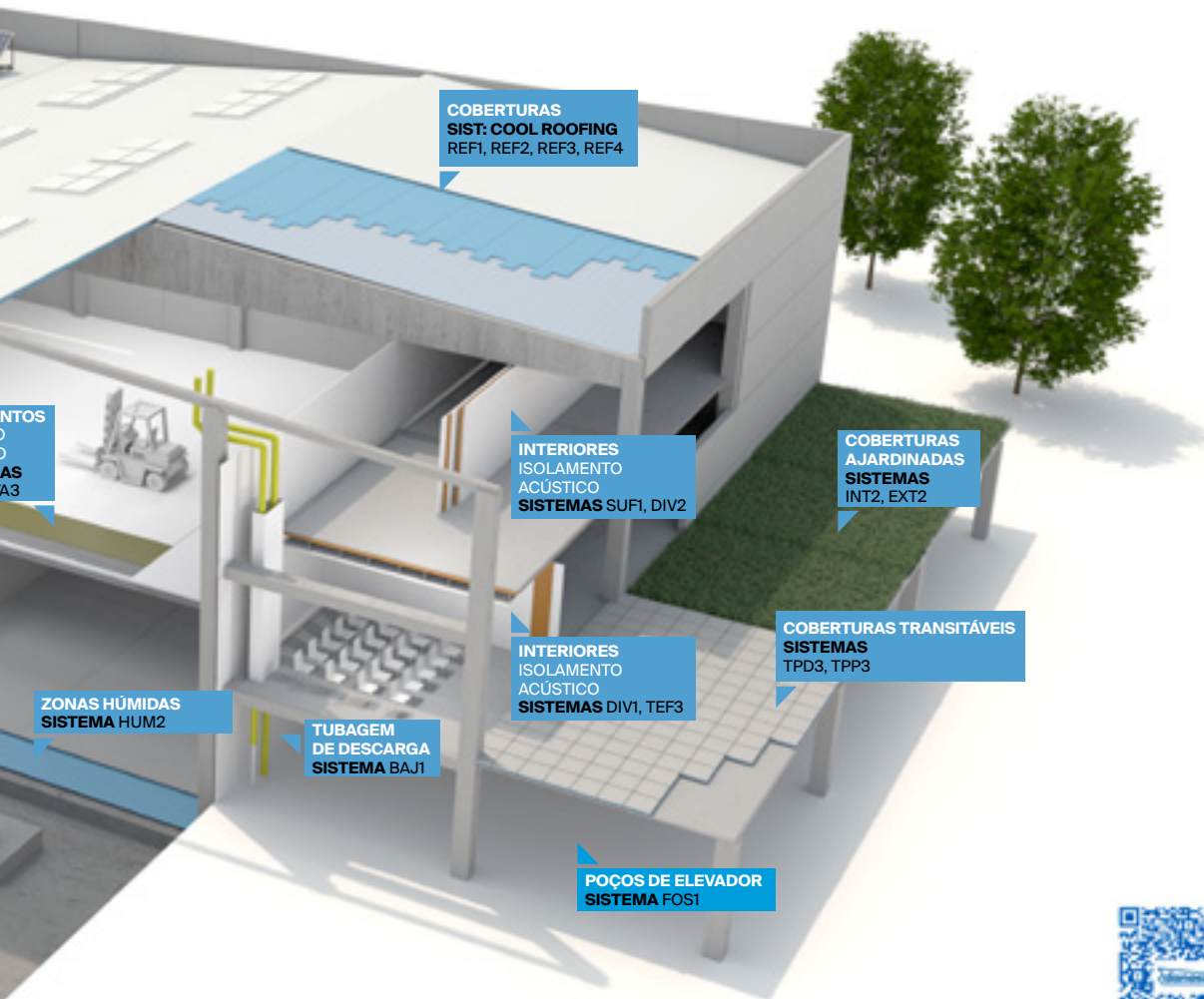

Consulte mais soluções DANOSA em www.danosa.com

• TPO sem armadura

Código	Nome comercial	Dimensões (m)	Espessura (mm)	m ²		Classe Log.	Preço €/m ²
				Rolo	Palete		
210800	NEXALON® TPO 1,5 SEM ARMADURA	1,05 x 15	1,5	15,75	567,00	A	20,37



NEXALON TPO SEM ARMADURA

Certificados

(1) Dispõe de aprovação técnica europeia E.T.A. "NEXALON TPO"

Classe logística

A.- Produtos em stock, disponibilidade imediata; B.- Produtos em stock, disponíveis num prazo inferior a 5 dias; C.- Produtos habitualmente em stock, disponíveis num prazo inferior a 10 dias; BP.- Produtos disponíveis sobre pedido, consulte pedido mínimo e prazo. Não são aceites devoluções dos materiais fabricados sob pedido.



5.1.3.1 AUXILIARES DE IMPERMEABILIZAÇÃO SINTÉTICA TPO

• Ralos de escoamento horizontais

Código	Nome comercial	Classe Logística	Preço €/ud
210810	NEXALON® Ralo saída lateral TPO 65 x 100 x 425 mm c/Curva ø80 mm	A	36,69
210811	NEXALON® Ralo saída lateral TPO 65 x 100 x 425 mm c/Curva ø100 mm	A	



NEXALON Ralo saída lateral TPO

• Passa-tubos

Código	Nome comercial	Classe Logística	Preço €/ud
210812	NEXALON® Pasatubos para TPO 75-125 mm	A	22,85



NEXALON Passa-tubos

• Perfies colaminados

Código	Nome comercial	Classe Logística	Preço
210815	NEXALON® Chapa colaminada 2 x 1m	B	42,86 €/m ²
210816	NEXALON® Perfil colaminado A (Plano) Peças de 2 m de comprimento	B	9,46 €/ml
210817	NEXALON® Perfil colaminado B (Com janela) Peças de 2 m de comprimento	B	9,46 €/ml
210818	NEXALON® Perfil colaminado C (Ângulo de remate com pingadeira) Peças de 2 m de comprimento	C	13,24 €/ml



NEXALON Perfies colaminados A, B e C

• Canto interno | Esquina externa

Código	Nome comercial	Classe Logística	Preço €/ud
210813	NEXALON® Canto interno	A	3,49
210814	NEXALON® Esquina externa	A	5,69



NEXALON Canto interno | Esquina externa

• Adesivo e Limpeza

Código	Nome comercial	Apresentação	Rendimento	Classe Logística	Preço €/L
210802	NEXALON® Adhesive	Embalagem 24 L	150 - 200 g/m ² por camada	A	11,59
210803		Embalagem 5 L		A	10,65
210710	NEXALON® Cleaner	Embalagem 5 L		B	7,60



NEXALON Adhesive



NEXALON Cleaner

• Saída de água vertical

Código	Nome comercial	Classe Logística	Preço €/ud
210804	NEXALON® Cazoleta de ø80 mm sem pára-gravilhas	B	23,29
210805	NEXALON® Cazoleta de ø90 mm sem pára-gravilhas	B	23,84
210806	NEXALON® Cazoleta de ø100 mm sem pára-gravilhas	B	24,66
210807	NEXALON® Cazoleta de ø110 mm sem pára-gravilhas	B	27,30
210808	NEXALON® Cazoleta de ø125 mm sem pára-gravilhas	B	27,48
210809	NEXALON® Cazoleta de ø160 mm sem pára-gravilhas	B	40,49



NEXALON Cazoleta Saída de água horizontal

** Fornecimento em caixas completas 5 ud/Caixa

• Caminho técnico

Código	Nome comercial	Dimensões (m)	Classe Logística	Preço €/ml
710279	NEXALON® Caminho Técnico (Cor branco)	15 x 0,86	B	57,89



NEXALON Caminho Técnico



- Suporte solar

Código	Nome comercial	Descrição	Classe Logística	Preço €/ud
210712	NEXALON® SOLAR-FIX <small>NOVO</small>	Suporte solar, fixo mecanicamente, para coberturas de TPO	BP	64,11



SOLUÇÕES DE IMPERMEABILIZAÇÃO SINTÉTICA TPO

COBERTURA DECK SOBRE PIR

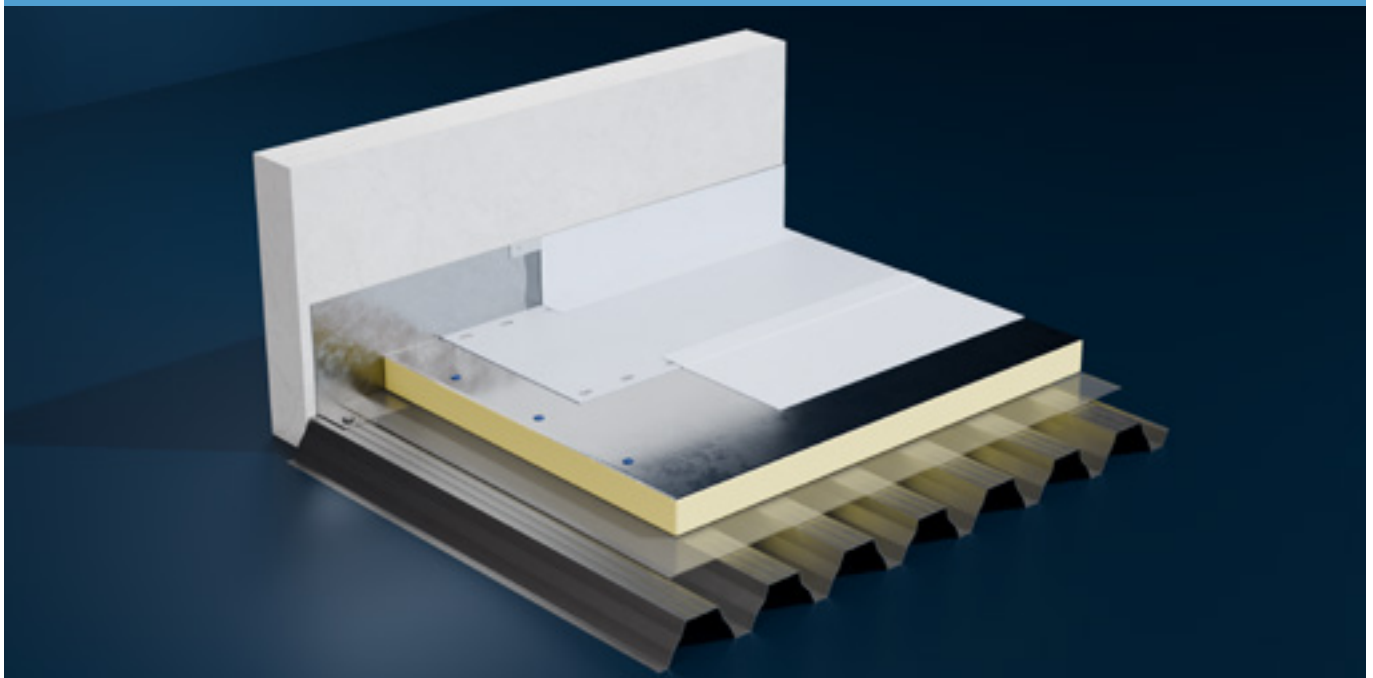

SISTEMA NTV14

COBERTURA DECK SOBRE LÃ DE ROCHA

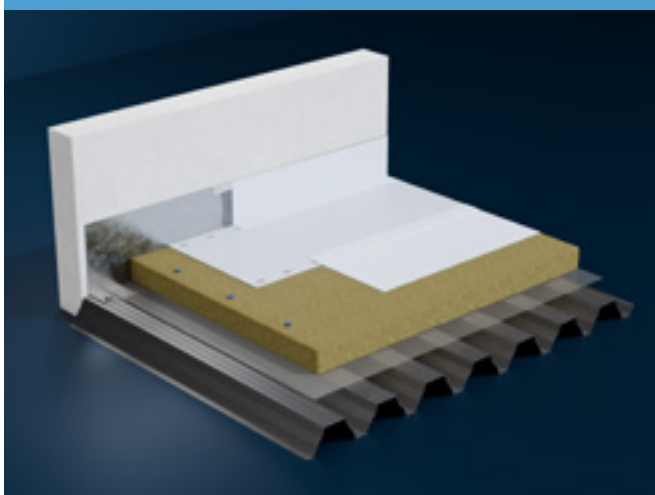

SISTEMA NTV15

COBERTURA DECK SOBRE XPS

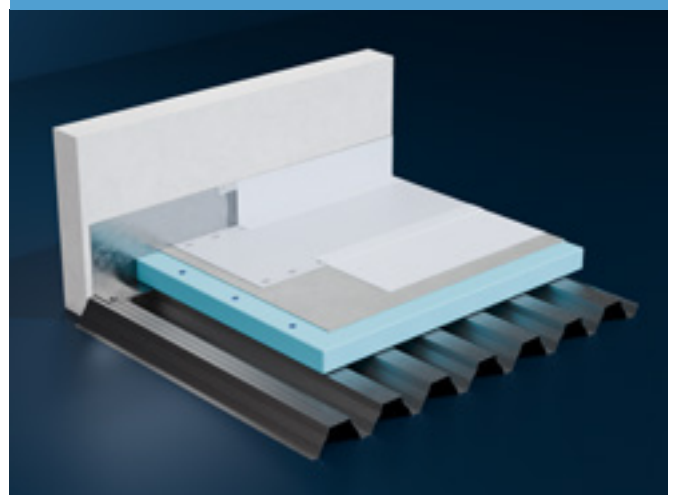

SISTEMA NTV16

Consulta mais soluções DANOSA em www.danosa.com









Classe logística

A.- Produtos em stock, disponibilidade imediata; B.- Produtos em stock, disponíveis num prazo inferior a 5 dias; C.- Produtos habitualmente em stock, disponíveis num prazo inferior a 10 dias; BP.- Produtos disponíveis sobre pedido, consulte pedido mínimo e prazo. Não são aceites devoluções dos materiais fabricados sob pedido.



1.3 IMPERMEABILIZAÇÃO SINTÉTICA PVC - DANOPOL

1.3.1 PVC ARMADURA DE POLIÉSTER

Código	Nome comercial	Dimensões (m)	Espessura (mm)	m ²		Classe Log	Ud Venda	Preço €/m ²
				Rolo	Palete			
210067	DANOPOL® HS 1,2 LIGHT GREY	1,08 x 25	1,2	27,00	270,00	B	RO	16,36
210032		1,80 x 20		36,00	540,00	A	RO	16,62
210077	DANOPOL® HS 1,5 LIGHT GREY	1,08 x 20	1,5	21,60	216,00	B	RO	20,07
210033		1,80 x 15		27,00	405,00	A	RO	19,55
210072	DANOPOL® HS 1,8 LIGHT GREY	1,08 x 17	1,8	18,36	293,76	BP	RO	23,61
210034		1,80 x 13		23,40	351,00	BP	RO	22,77
210003	DANOPOL® HS 1,2 COOL ROOFING	1,08 x 25	1,2	27,00	270,00	BP	RO	19,81
210001		1,80 x 20		36,00	540,00	B	RO	19,23
210071	DANOPOL® HS 1,5 COOL ROOFING	1,08 x 20	1,5	21,60	345,60	C	RO	24,43
210053		1,80 x 15		27,00	405,00	A	RO	23,57
210057	DANOPOL® HS 1,8 COOL ROOFING	1,80 x 13	1,8	23,40	351,00	BP	RO	27,43
								

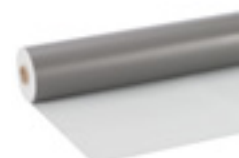



DANOPOL HS Light Grey



DANOPOL HS Cool Roofing

ETA

MEMBRANAS DE ALTAS PRESTAÇÕES

Código	Nome comercial	Dimensões (m)	Espessura (mm)	m ²		Classe Log	Ud Venda	Preço €/m ²
				Rolo	Palete			
210295	DANOPOL+® HS 1,2 DARK GREY ANTHRACITE	1,08 x 25	1,2	27,00	270,00	BP	RO	18,63
210004		1,80 x 20		36,00	540,00	BP	RO	18,22
210285	DANOPOL+® HS 1,5 DARK GREY ANTHRACITE	1,08 x 20	1,5	21,60	345,60	C	RO	22,81
210049		1,80 x 15		27,00	405,00	C	RO	20,47
210255	DANOPOL+® HS 1,8 DARK GREY ANTHRACITE	1,08 x 17	1,8	18,36	183,60	C	RO	26,38
210074		1,80 x 13		23,40	351,00	BP	RO	25,90

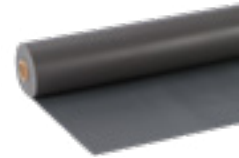

DANOPOL+ HS Dark Grey Anthracite

ETA

MEMBRANAS APTAS PARA ÁGUA POTÁVEL

Código	Nome comercial	Dimensões (m)	Espessura (mm)	m ²		Classe Log	Ud Venda	Preço €/m ²
				Rolo	Palete			
210079	DANOPOL® DW HS 1,2 Bio (Incorpora biocidas na sua formulação)	1,80 x 20	1,2	36,00	540,00	C	RO	22,03
								







DANOPOL DW HS

ETA



1.3.2 PVC ARMADURA DE FIBRA DE VIDRO

Código	Nome comercial	Dimensões (m)	Espessura (mm)	m ²		Classe Log	Ud Venda	Preço €/m ²
				Rolo	Palete			
210027	DANOPOL® FV 1,2 LIGHT GREY 	1,80 x 20	1,2	36,00	540,00	A	RO	14,70
210029	DANOPOL® FV 1,5 LIGHT GREY 	1,80 x 15	1,5	27,00	405,00	A	RO	18,19
210030	DANOPOL® FV 1,8 LIGHT GREY 	1,80 x 13	1,8	23,40	351,00	BP	RO	21,76
210042	DANOPOL® NI FV 1,2 (Não intempé-rie) 	1,80 x 20	1,2	36,00	540,00	B	RO	14,69
210205	DANOPOL+® FV 1.5 DARK GREY ANTHRACITE 	1,80 x 15	1,5	27,00	405	C	RO	27,16

DIT 2



DANOPOL FV Light Grey

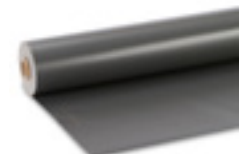



DANOPOL NI FV

Certificados

- (1) Dispõe de Avaliação Técnica Europeia: E.T.A. "DANOPOL HS FM";
 (2) Dispõe de Documento Idoneidade Técnica: D.I.T. "DANOPOL Pendiente Cero"
 (3) Certificados de potabilidade de águas: cumpre com normativa europeia No. 10/2011 e cumpre com real decreto RD 140/2003.

1.3.4 PVC SEM ARMADURA

Código	Nome comercial	Dimensões (m)	Espessura (mm)	m ²		Classe Log	Ud Venda	Preço €/m ²
				Rolo	Palete			
210043	DANOPOL® H 1,5 LIGHT GREY 	1,00 x 20	1,5	20,00	300,00	C	RO	36,18
210044	DANOPOL® H 1,5 DARK GREY ANTHRACITE 	1,00 x 20		20,00	300,00	C	RO	34,55
210073	DANOPOL® H 1,5 COOL ROOFING 	1,00 x 20		20,00	300,00	C	RO	37,00
210008	Membrana H 0,8 Negra	1,50 x 20	0,8	30,00	750,00	B	RO	9,74
210048	Membrana H 1,2 Negra	2,00 x 20	1,2	40,00	720,00	C	RO	18,79
210070	DANOPOL® 250 Barreira de Vapor	2,50 x 60	0,25	150,00	5250,00	C	RO	3,75

DANOPOL H Light Grey

Membrana H Negra

MEMBRANAS APTAS PARA ÁGUA POTÁVEL

Código	Nome comercial	Dimensões (m)	Espessura (mm)	m ²		Classe Log	Ud Venda	Preço €/m ²
				Rolo	Palete			
210058	DANOPOL® DW H 1,2 	2,00 x 20	1,2	40,00	720,00	C	RO	23,98



DANOPOL DW H

Certificados

- (3) Certificados de potabilidade de águas: cumpre com normativa europeia No. 10/2011 e cumpre com real decreto RD 140/2003.

Classe logística

A.- Produtos em stock, disponibilidade imediata; B.- Produtos em stock, disponíveis num prazo inferior a 5 dias; C.- Produtos habitualmente em stock, disponíveis num prazo inferior a 10 dias; BP.- Produtos disponíveis sobre pedido, consulte pedido mínimo e prazo. Não são aceites devoluções dos materiais fabricados sob pedido.



5.1.2.1 AUXILIARES IMPERMEABILIZAÇÃO SINTÉTICA PVC

• Ralos de escoamento horizontais

Código	Nome comercial	Classe Logística	Ud Venda	Preço €/ud
710257	Ralo saída lateral PVC 65x100x425 mm c/curva ø80 mm	C	UN	40,41
710229	Ralo saída lateral PVC 65x100x425 mm c/curva ø100 mm	C	UN	



Ralo saída lateral PVC

• Passa-tubos

Código	Nome comercial	Classe Logística	Ud Venda	Preço €/ud
710258	Passa-tubos para PVC 75-125 mm	C	UN	19,80



Passa-tubos

• Perfis colaminados

Código	Nome comercial	Classe Log.	Ud Venda	Preço
210083	Chapa colaminada LIGHT GREY 2m x 1m=2m ²	B	UN	42,68 €/m ²
210124	Perfil colaminado A LIGHT GREY (Plano) Peças de 2 m de comprimento	B	UN	3,57 €/ml
210125	Perfil colaminado B LIGHT GREY (Com janela) Peças de 2 m de comprimento	B	UN	3,40 €/ml
710704	Perfil colaminado C LIGHT GREY (Ângulo de remate com pingadeira) Peças de 2 m de comprimento	C	UN	5,55 €/ml
321993	Chapa colaminada PVC ANTHRACITE 2m x 1m=2m ²	B	UN	48,98 €/m ²
710707	Perfil colaminado A DARK GREY ANTHRACITE (Plano) Peças de 2 m de comprimento	C	UN	4,13 €/ml
710708	Perfil colaminado B DARK GREY ANTHRACITE (Com janela) Peças de 2 m de comprimento	C	UN	3,82 €/ml
710709	Perfil colaminado C DARK GREY ANTHRACITE (Ângulo de remate com pingadeira) Peças de 2 m de comprimento	C	UN	6,52 €/ml
210130	Chapa colaminada COOL ROOFING 2m x 1m=2m ²	BP	UN	49,79 €/m ²
210128	Perfil colaminado A COOL ROOFING (Plano) Peças de 2 m de comprimento	BP	UN	4,13 €/ml
210127	Perfil colaminado B COOL ROOFING (Com janela) Peças de 2 m de comprimento	BP	UN	3,64 €/ml
210126	Perfil colaminado C COOL ROOFING (Ângulo de remate com pingadeira) Peças de 2 m de comprimento	BP	UN	6,41 €/ml



Perfil colaminado tipo A



Perfil colaminado tipo B



Perfil colaminado tipo C

• Canto interno/Esquina externa

Código	Nome comercial	Classe Log.	Ud Venda	Preço €/ud
710254	Canto interno em PVC LIGHT GREY	B	UN	2,29
710255	Esquina externa em PVC LIGHT GREY	B	UN	2,79
710264	Canto interno em PVC DARK GREY ANTHRACITE	C	UN	2,31
710265	Esquina externa em PVC DARK GREY ANTHRACITE	C	UN	2,82
710261	Canto interno em PVC COOL ROOFING	C	UN	2,93
710262	Esquina externa em PVC COOL ROOFING	C	UN	2,96



Canto interno | Esquina externa



• Dissolvente/Selante/PVC Líquido

Código	Nome comercial	Apresentação	Classe Log.	Ud Venda	Preço
710703	ELASTYDAN® PU 40 Cinzento	Caixa 12 cartuchos (300 ml/cartucho)	B	CX	5,96 €/ud
710710		Caixa 12 cartuchos (600 ml/cartucho)	B	CX	7,99 €/ud
750001	THF®	Embalagem 5 L	C	UN	24,84 €/L
710711	DANOPOL® PVC Líquido LIGHT GREY 	Embalagem 1 L	C	UN	41,84 €/L
710712	DANOPOL® PVC Líquido DARK GREY ANTHRACITE 	Embalagem 1 L	C	UN	41,92 €/L
710713	DANOPOL® PVC Líquido COOL ROOFING 	Embalagem 1 L	C	UN	48,20 €/L



DANOPOL PVC Líquido
ELASTYDAN PU 40 Cinzento
THF

• Adesivo

Código	Nome comercial	Apresentação	Rendimento	Classe Log.	Ud Venda	Preço €/L
206003	DANOPOL® Adhesive	Embalagem 5 L	150 - 200 g/m ² por camada	C	UN	12,21
206002		Embalagem 24 L		C	UN	11,33



DANOPOL ADHESIVE

• Perfil estético

Código	Nome comercial	Classe Logística	Ud Venda	Preço €/ml
320131	Alpha Profile DG ANTHRACITE 4 ml/ud	C	UN	11,22



ALPHA PROFILE

• Saída vertical

Código	Nome comercial	Classe Logística	Ud Venda	Preço €/ud*
710288	Saída vertical em PVC de ø80 mm sem pára-gravilhas	C	CX	20,60
710286	Saída vertical em PVC de ø90 mm sem pára-gravilhas	B	CX	20,56
710289	Saída vertical em PVC de ø100 mm sem pára-gravilhas	B	CX	21,40
710290	Saída vertical em PVC de ø110 mm sem pára-gravilhas	B	CX	22,56
710291	Saída vertical em PVC de ø125 mm sem pára-gravilhas	C	CX	23,53
710249	Saída vertical em PVC de ø160 mm com pára-gravilhas	C	CX	27,32



Saída vertical em PVC
sem pára-gravilhas



Saída vertical em PVC
com pára-gravilhas

* Fornecido em caixas completas 5 Ud./Caixa

• Suporte Solar

Código	Nome comercial	Descrição	Classe Log.	Ud Venda	Preço €/ud
210711	DANOPOL® SOLAR-FIX <small>NOVO</small>	Suporte solar, fixo mecanicamente, para coberturas de PVC	BP	UN	64,11



DANOPOL Solar-Fix

5.9 VÉUS

Código	Nome comercial	Descrição	Dimensões (m)	Classe Log.	Un Venda	Preço €/m ²
710002	DANECRAN® 100 (Véu de vidro 100 gr)	Camada separadora entre suporte e membrana impermeabilizante	Rolos de 200x1m	B	RO	1,44



DANECRAN 100

Classe logística

A.- Produtos em stock, disponibilidade imediata; B.- Produtos em stock, disponíveis num prazo inferior a 5 dias; C.- Produtos habitualmente em stock, disponíveis num prazo inferior a 10 dias; BP.- Produtos disponíveis sobre pedido, consulte pedido mínimo e prazo. Não são aceites devoluções dos materiais fabricados sob pedido.



IMPERMEABILIZAÇÃO LÍQUIDA

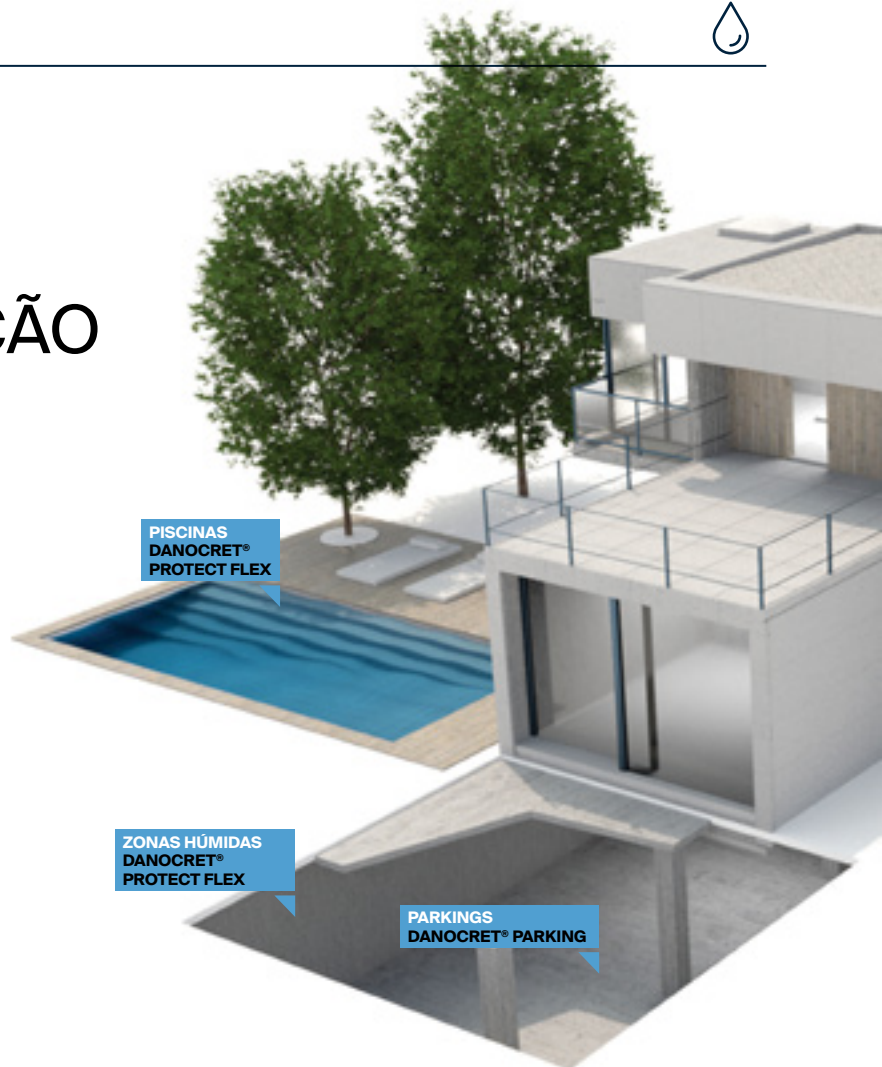

1.4 IMPERMEABILIZAÇÃO LÍQUIDA

1.4.1 MEMBRANAS DE BASE ACRÍLICA

Código	Cor	Nome comercial	Descrição	Volume (kg)	Embalagens/ Palete	Classe Log.	Ud Venda	Preço €/kg	Preço €/balde
724010	Branco	REVESTIDAN® Water Stop	Revestimento elástico para reimpermeabilização de coberturas. Resistente às intempéries	5	84	C	UN	5,35	26,75
724012	Cinzento				84	C			
724014	Vermelho				84	C			
724009	Branco			20	33	A		4,71	94,20
724011	Cinzento				33	A			
724013	Vermelho				33	A			
724016	Branco	REVESTIDAN® Water Stop Fiber	Revestimento elástico impermeabilizante, de consistência pastosa, armado com fibras de alta tenacidade. Uso exclusivo para intempéries.	5	84	C	UN	5,56	27,80
724018	Cinzento				84	C			
724020	Vermelho				84	C			
724015	Branco			20	33	B		4,88	97,60
724017	Cinzento				33	B			
724019	Vermelho				33	B			



REVESTIDAN Water Stop



REVESTIDAN Water Stop Fiber

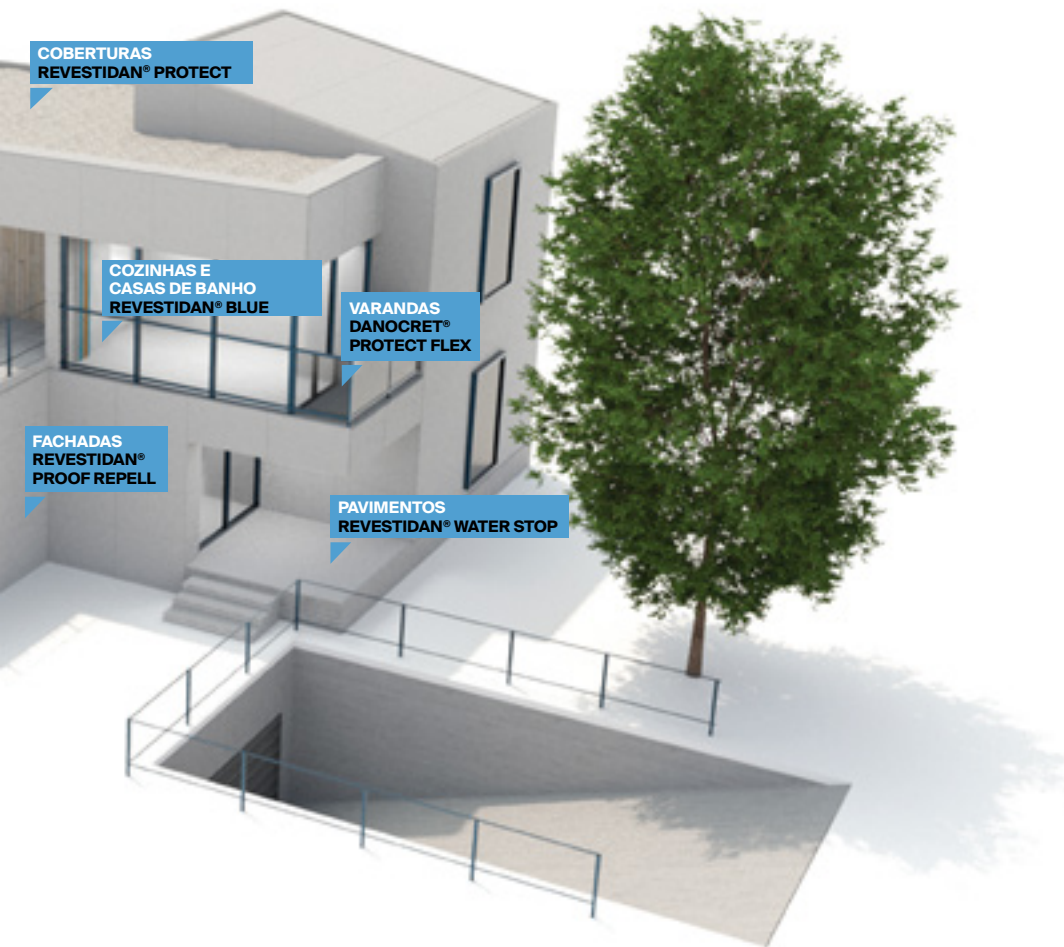

Consulte mais soluções DANOSA em www.danosa.com

1.4.2 MEMBRANAS DE BASE ACRÍLICA-POLIURETANO

Código	Cor	Nome comercial	Descrição	Volume (kg)	Embalagens/ Palete	Classe Log.	Ud Venda	Preço €/kg	Preço €/balde
725017	Vermelho	REVESTIDAN® Protect	Membrana líquida para impermeabilização de coberturas com poliuretano híbrido	5	80	BP	UN	8,37	41,85
725015	Cinzento				80	BP			
725018	Vermelho			20	27	C		7,75	155,00
725016	Cinzento				27	A			
725019	Branco	REVESTIDAN® Protect Cool Roofing	Membrana líquida para impermeabilização e reabilitação de coberturas com poliuretano híbrido de cor branca ultra-refletora	5	80	BP	8,63	43,15	
725020				20	27	A	8,00	160,00	
725001	Vermelho	REVESTIDAN® Protect Max	Membrana líquida em dispersão aquosa, com tecnologia híbrida de acrílico/ poliuretano. Uma vez seca, forma uma película elástica, impermeável e resistente aos raios UV.	5	80	BP	UN	9,22	46,10
725002	Cinzento				80	BP			
725011	Vermelho			20	27	BP		8,54	170,80
725012	Cinzento				27	B			
725003	Branco	REVESTIDAN® Protect Max Cool Roofing	Membrana líquida em dispersão aquosa, com tecnologia híbrida de acrílico/ poliuretano. Uma vez seca, forma uma película elástica, impermeável e resistente aos raios UV de cor branca ultra-refletora	5	80	BP	9,48	47,40	
725013				20	27	B	8,79	175,80	



REVESTIDAN Protect



REVESTIDAN Protect Max



REVESTIDAN Protect Max Cool Roofing

Classe logística

A.- Produtos em stock, disponibilidade imediata; B.- Produtos em stock, disponíveis num prazo inferior a 5 dias; C.- Produtos habitualmente em stock, disponíveis num prazo inferior a 10 dias; BP.- Produtos disponíveis sobre pedido, consulte pedido mínimo e prazo. Não são aceites devoluções dos materiais fabricados sob pedido.



1.4.3 MEMBRANAS DE BASE POLIURETANO

Código	Nome comercial	Descrição	Volume (kg)	Classe Log.	Ud Venda	Preço €/kg	Preço €/balde
750705	DANOPUR® PT	Membrana líquida impermeabilizante e de proteção, de poliuretano monocomponente de aplicação a frio, elástica, adequado para tráfego pedestre e de fácil aplicação	25	C	UN	8,12	203,00
750704	DANOPUR® HT Cinzento	Membrana líquida impermeabilizante e de proteção, de poliuretano monocomponente de aplicação a frio e de alta elasticidade, resistente a raízes e de fácil aplicação	25	C		11,82	295,50
750706	DANOPUR® LT Cinzento	Membrana líquida de poliuretano alifático monocomponente, de aplicação a frio, estável aos raios UV e de grande elasticidade. Para proteção de DANOPUR HT ao tráfego ligeiro. Cor: RAL 7001	10	C		48,64	486,40
750707	DANOPUR® LT Transparente	Membrana líquida de poliuretano alifático monocomponente, de aplicação a frio, estável aos raios UV e de grande elasticidade. Para proteção de DANOPUR HT ao tráfego ligeiro. Cor: Transparente	10	BP		38,74	387,40
720081	REVESTIDAN® Finish Preto	Impermeabilizante líquido de poliuretano para tratamento de remates em impermeabilizações betuminosas	Bal-des de 6 kg	C		15,14	90,84
720082	REVESTIDAN® Finish Cinzento					15,79	94,74
720083	REVESTIDAN® Finish Branco					20,29	121,74



DANOPUR PT



DANOPUR LT



REVESTIDAN Finish

1.4.4 MEMBRANAS DE BASE RESINA DE LÁTEX

Código	Nome comercial	Descrição	Volume (kg)	Embalagens/ Palete	Classe Log.	Ud venda	Preço €/kg	Preço €/balde
724001	REVESTIDAN® Blue Tech	Membrana líquida elástica à base de látex para impermeabilização de zonas verticais e horizontais	5	80	C	UN	8,75	43,75
724002			20	27	B	UN	7,35	147,00



REVESTIDAN Blue Tech

1.4.5 MÁSTIQUES ELÁSTICOS E ESPUMAS

Código	Nome comercial	Descrição	Apresentação	Classe Log.	Ud venda	Preço €/ud
710703	ELASTYDAN® PU 40 Cinzento	Mástique adesivo elástico impermeabilizante, multiusos à base de poliuretano	Caixas de 12 cartuchos (300 ml/cartucho)	B	CX	5,96
710710			Caixas de 12 cartuchos (600 ml/cartucho)	B	CX	7,99



ELASTYDAN PU

1.4.9 PRIMÁRIOS

Código	Nome comercial	Descrição	Volume	Embalagens/ Caixa	Embalagens/ Palete	Classe Log.	Ud Venda	Preço €/kg	Preço €/Embalagem	Preço €/KIT
750504	DANOPRIMER® PU	Primário de poliuretano com excelente aderência e elevada resistência ao impacto. Isento de solventes e de baixa viscosidade	5 kg	4	120	C	CX	17,66	88,30	-



DANOPRIMER PU



Código	Nome comercial	Descrição	Volume	Embalagens/ Caixa	Embalagens /Palete	Classe Log.	Ud Venda	Preço €/kg	Preço €/ Embalagem	Preço €/KIT
-	KIT DANOPRIMER® EP	Primário epóxi bicomponente, cura rápida a baixas temperaturas, isento de solventes, adequado para suportes minerais, e compatível com os sistemas DANOCOAT®, DANOPUR® e DANOFLOOR®	10 kg			A	UN			
750508	DANOPRIMER® EP COMP. A		6,3 kg	-	-	A	-	14,71	92,67	14,64
750514	DANOPRIMER® EP COMP. B		3,7 kg	-	120	A	-	14,54	53,80	
-	KIT DANOPRIMER® PU2K	Primário de poliuretano bicomponente, isento de solventes, elevada aderência em suportes betuminosos e minerais. Compatível com os sistemas DANOCOAT®, DANOPUR® e DANOFLOOR®	10 kg			A	UN			
750518	DANOPRIMER® PU2K COMP. A		5,5 kg	-	72	A	-	14,41	79,26	13,79
750519	DANOPRIMER® PU2K COMP. B		4,5 kg	-	72	A	-	13,03	58,64	



DANOPRIMER EP



DANOPRIMER PU2K

* O preço do kit é meramente informativo, será faturada a quantidade de comp. A e B diferenciadamente, consoante o seu preço unitário.

5.9 ARMADURAS, VÉUS, BANDAS E VÁRIOS

Código	Nome comercial	Dimensões (m)	Apresentação	Classe Log.	Ud Venda	Preço
710100	DANOTHERM® Malla 160 FV	1,10 x 50	35 rolos/Palete	A	RO	1,68 €/m ²
770006	Malla FV 60	1,00 x 50	25 rolos/Palete	A	RO	0,72 €/m ²
770050	DANOMAT® 100	1,00 x 50	48 rolos/Palete	C	RO	1,82 €/m ²
770051	Véu DANOFLEECE® 50	1,00 x 50	40 rolos/Palete	C	RO	6,13 €/m ²
770052	Banda DANOFLEECE®	0,20 x 50	160 rolos/Palete	C	RO	1,56 €/ml
770013	DANOBAND® Butyl	0,08 x 20	8 rolos/caixa	C	CX	1,88 €/ml
770014		0,15 x 20	4 rolos/caixa	C	CX	3,83 €/ml



Malla FV 60



DANOMAT 100

• VÁRIOS

Código	Nome comercial	Descrição	Apresentação	Classe Log.	Ud Venda	Preço €/kg	Preço €/saco
750511	DANOQUARTZ SP49	Areia de sílica	Sacos 25 kg	C	SA	0,63	15,75

Classe logística

A.- Produtos em stock, disponibilidade imediata; B.- Produtos em stock, disponíveis num prazo inferior a 5 dias; C.- Produtos habitualmente em stock, disponíveis num prazo inferior a 10 dias; BP.- Produtos disponíveis sobre pedido, consulte pedido mínimo e prazo. Não são aceites devoluções dos materiais fabricados sob pedido.



1.4.7 IMPERMEABILIZAÇÃO POLIUREIAS

DANOCOAT® é uma membrana de impermeabilização de elevadas prestações, formulada para trabalhos de impermeabilização, protecção e selagem mais exigentes, tanto em obra nova como em reabilitação.

A membrana DANOCOAT® de base Poliureia permite obter uma impermeabilização e protecção com alta resistência mecânica, à abrasão e química, assim como uma elevada elasticidade.



IMPERMEÁVEL



EXCELENTE ELASTICIDADE



RESISTÊNCIA A CICLOS GELO/DEGEL



MUITO BOA ADERÊNCIA



LIVRE DE SOLVENTES SEM PLASTIFICANTES



BICOMPONENTE



RESISTENTE À INTEMPÉRIE

• DANOCOAT® 250

Membrana líquida bicomponente à base de poliureia aromática para impermeabilização e protecção de elevadas prestações.

Código	Cor		Nome comercial	Volume (kg)	Classe Log.	Ud Venda	Preço €/kg	Preço KIT (A+B) €/kg
-	-	-	KIT DANOCOAT® 250	435	-	UN	-	-
750753	-	-	DANOCOAT® 250 COMP. A	225	A	-	8,70	-
750782	Cinza		DANOCOAT® 250 COMP. B	210	A	-	13,20	10,87
750783	Branco		DANOCOAT® 250 COMP. B	210	A	-	14,00	11,26
750784	Azul		DANOCOAT® 250 COMP. B	210	A	-	14,00	11,26

• KIT DANOCOAT® PUR

Revestimento de poliuretano bicomponente alifático, com altas prestações de resistência química as intempéries e aos raios UV.

Código	Cor		Nome comercial	Volume (kg)	Classe Log.	Ud Venda	Preço €/kg	Preço KIT* (A+B) €/kg
-	-	-	KIT DANOCOAT® PUR 2C	20	-	UN	-	-
750533	Cinza		DANOCOAT® PUR 2C COMP. A	16	A	-	15,41	17,14
750534	Cores A-B	-			BP		16,91	18,34
750535	Cores C-D	-			BP		19,69	20,57
750531	Azul piscina		DANOCOAT® PUR 2C POOL COMP. A	16	BP	-	22,98	23,20
750536	Cores A-B	-					25,29	25,05
750537	Cores C-D	-					29,43	28,36
750530	-	-	DANOCOAT® PUR 2C COMP. B	4	A	-	24,08	-
-	-	-	KIT DANOCOAT® PUR 2C	20	-	UN	-	-
750532	Branco		DANOCOAT® PUR 2C COOL ROOFING COMP. A	15	BP	-	19,65	21,16
750538	-	-					DANOCOAT® PUR 2C COOL ROOFING COMP. B	



SOLUÇÕES DE IMPERMEABILIZAÇÃO COM POLIUREIA

COBERTURA PLANA PARA VEÍCULOS



SISTEMA TVH2-PT

DEPÓSITOS DE ÁGUA POTÁVEL



SISTEMA DEP3-PT

COBERTURA INCLINADA



SISTEMA INC5-PT

REABILITAÇÃO COBERTURA TÉCNICA



SISTEMA NTV9-PT

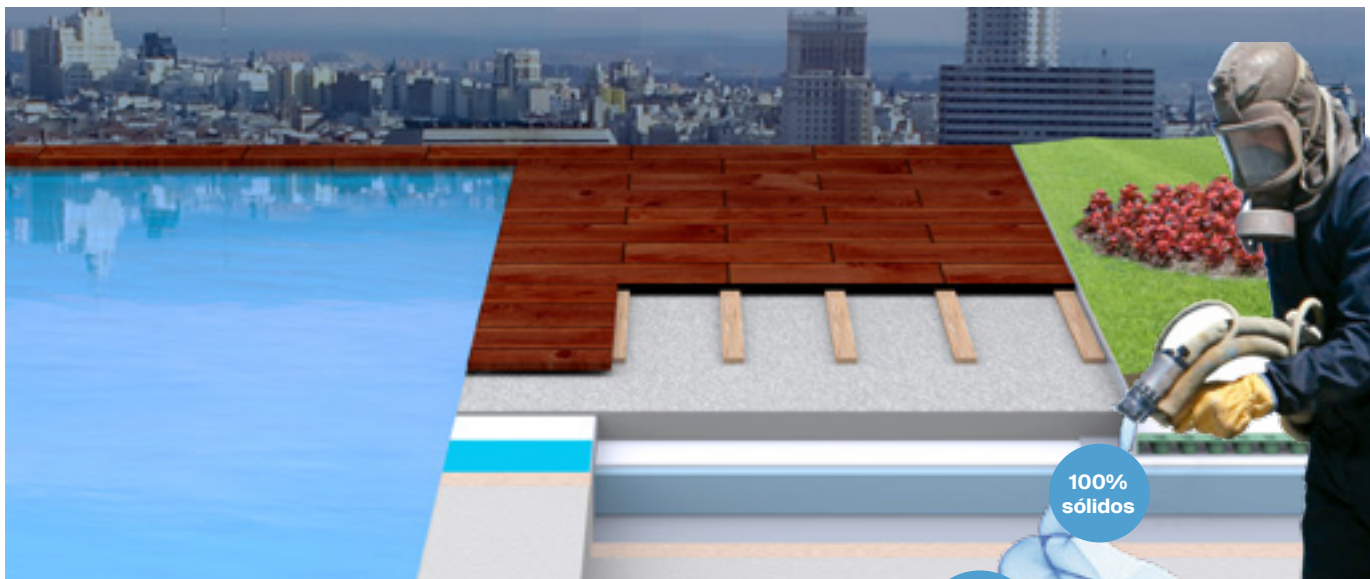

A membrana líquida e contínua de poliureia DANOCOAT® permite-nos impermeabilizar pormenores construtivos de encontros com elementos passantes ou adjacentes ao sistema impermeabilizante, dando assim continuidade à estanquidade da solução. Tem um excelente comportamento frente a raízes, resistência química ao cloro, o que nos permite dar continuidade ao sistema impermeabilizante quando se pretende executar coberturas transitáveis, ajardinadas ou piscinas num rooftop.

Classe logística

A.- Produtos em stock, disponibilidade imediata; **B.**- Produtos em stock, disponíveis num prazo inferior a 5 dias; **C.**- Produtos habitualmente em stock, disponíveis num prazo inferior a 10 dias; **BP.**- Produtos disponíveis sobre pedido, consulte pedido mínimo e prazo. Não são aceites devoluções dos materiais fabricados sob pedido.

2.1

ISOLAMENTO ACÚSTICO





BY DANOSA

Isolamento acústico para cada necessidade.
 Duas marcas, o mesmo compromisso com o conforto acústico.
 Descubra a solução que melhor se adapta ao teu projeto.

A Danosa divide as suas soluções acústicas em duas gamas distintas: uma gama essencial com produtos eficientes ao melhor preço, e uma gama premium com as melhores prestações acústicas do mercado. Escolhe a gama que melhor se adequa às necessidades do teu projeto.

2.1 ISOLAMENTO ACÚSTICO

2.1.1 MATERIAIS ELÁSTICOS PARA DIMINUIR RUÍDO DE IMPACTO

• 2.1.1.1 POR DEBAIXO DE ARGAMASSA OU BETONILHA

Código	Nome comercial	Descrição	Espessura (mm)	Dimensões (m)	Ø Rolo (m)	m ² /camião	Classe log.	Ud Venda	Preço
620015	IMPACTODAN® 5	Pavimentos flutuantes sob betonilhas ou autonivelantes	5	1,00 x 15	0,33	-	B	RO	2,51 €/m ²
620005				2,00 x 50	0,60	10000	A		1,91 €/m ²
620017	IMPACTODAN® 10		10	2,00 x 25	0,60	5000	A		3,92 €/m ²
610061	SONODAN® FIRST LAYER		8	6,00 x 1	-	-	BP		12,35 €/m ²
620042	Dessolidarizador de paredes	Uniões elásticas entre elementos verticais e pavimentos	10	0,15 x 12,5	-	-	B	RO	1,97 €/ml
620044	Dessolidarizador perimetral 200	Separação elástica entre argamassa e elementos verticais	3	0,2 x 25	-	-	B		1,90 €/ml
620045	Fita de sobreposição 70	Selagem de juntas entre membranas IMPACTODAN®	3	0,07 x 25	-	-	B		0,69 €/ml



IMPACTODAN



Dessolidarizador de paredes

Certificados

(1) Dispõe de D.I.T. "Sistema amortizador de ruído de impacto. IMPACTODAN"

Classe logística

A.- Produtos em stock, disponibilidade imediata; B.- Produtos em stock, disponíveis num prazo inferior a 5 dias; C.- Produtos habitualmente em stock, disponíveis num prazo inferior a 10 dias; BP.- Produtos disponíveis sobre pedido, consulte pedido mínimo e prazo. Não são aceites devoluções dos materiais fabricados sob pedido.



• 2.1.1.2 POR DEBAIXO DE ACABAMENTO

Código	Nome comercial	Descrição	Espessura (mm)	Dimensões (m)	Ø Rolo (m)	Classe Log.	Ud Venda	Preço €
620031	CONFORDAN® ECO	Pavimentos flutuantes	2,5	1,00 x 25	-	B	RO	1,61 €/m ²
620032	CONFORDAN® AL		3	0,95 x 15	-	B		3,81 €/m ²
620051	CONFORDAN® BT		3	1,06 x 25	-	B		3,29 €/m ²
610201	CONFORDAN® 900	Material antirressonante para melhorar a sonoridade de laminados flutuantes. Membrana antirressonante entre placas de gesso cartonado	4	0,92 x 10	16 rolos/ Palete	B		14,12 €/ml
610203	CONFORDAN® 900 HS	Panel bicamada para isolamento de elementos rígidos e ruído de impacto	3,9	0,92 x 10	16 rolos/ Palete	C		14,83 €/ml



CONFORDAN BT



CONFORDAN 900 HS

2.1.2 M.A.D. MEMBRANA ACÚSTICA DANOSA

2.1.2.1 M.A.D. PRÓPRIA DE ELEMENTOS RÍGIDOS LIGEIOS

Membrana betuminosa para isolamento acústico a baixas frequências.

Código	Nome comercial	Espessura (mm)	Dimensões (m)	m ² / Palete	Classe Logística	Ud Venda	Preço €/m ²
610034	M.A.D. 2	2	12,00 x 1/rolo	336	B	PL	5,44
610038	M.A.D. 3	3	9,00 x 1/rolo	252	B		6,79
610035	M.A.D. 4	4	6,00 x 1/rolo	168	A		7,93
610036	M.A.D. 4 Autoadesiva				B	10,75	
610017	M.A.D. 4 Autoadesiva em placas		1 x 1,20/placa	150	B		11,41
610011	M.A.D. 6	6	4,50 x 1/rolo	112,5	C		13,26
610018	M.A.D. 6 Autoadesiva				C	16,56	



M.A.D.



M.A.D. Autoadesiva em placas



2.1.3 PAINÉIS MULTICAMADA - ISOLAMENTO A BAIXAS, MÉDIAS E ALTAS FREQUÊNCIAS

2.1.3.1 ACUSTIDAN - DANOFON

Código	Nome comercial	Descrição	Espessura (mm)	Dimensões (m)	m ² /Palete	Classe Log.	Ud Venda	Preço €/m ²
610090	DANOFON®	Painel bicamada para isolamento em trasdosados	28	6,00 x 1/rolo	54	B	PL	27,22
610083	ACUSTIDAN® 16/2	Painel bicamada para isolamento em trasdosados	18	6,00 x 1/rolo	72	B		15,61
610080	ACUSTIDAN® 16/4		20	6,00 x 1/rolo	72	B		18,22



DANOFON



ACUSTIDAN

2.1.4 FONODAN

• MATERIAL ANTI-RESSONANTE E AMORTECEDORE. DIMINUI RUÍDO PROVENIENTE DE IMPACTOS E VIBRAÇÕES

Código	Nome comercial	Descrição	Espessura (mm)	Dimensões (m)	Apresentação	Classe Log.	Ud Venda	Preço €/ml
610207	FONODAN® BJ	Banda acústica que reduz o ruído de tubagens de descarga	4	0,47 x 10	32 rolos/Palete	A	RO	8,22



FONODAN BJ

2.1.5 ABSORBENTES

• 2.1.5.1 MATERIAIS ABSORVENTES E ANTI-RESONANTES A RUÍDO AÉREO E ELÁSTICOS A RUÍDO DE IMPACTO

Código	Nome comercial	Descrição	Espessura (mm)	Dimensões (m)	m ² /Palete	Classe Log.	Ud Venda	Preço €/m ²
730150	ABSORDAN® PREN 80	Painel aglomerado de espuma de poliuretano flexível. Funciona como absorvente acústico ou anti-resonante e isolante térmico	30	1,20 x 2	96	BP	PL	9,58
730151			40		72	A		12,78
730152			80		36	C		25,55
730153	ABSORDAN® PREN 110	Painel aglomerado de espuma de poliuretano flexível. Funciona como elemento elástico em pavimentos ou como absorvente entre elementos ligeiros	20		144	B		8,79
730154			30		96	B		13,17
730157	ABSORDAN® PREN 150		20			144		B



ABSORDAN PREN

Para outras espessuras, consulte os preços e os prazos de entrega.

Classe logística

A.- Produtos em stock, disponibilidade imediata; B.- Produtos em stock, disponíveis num prazo inferior a 5 dias; C.- Produtos habitualmente em stock, disponíveis num prazo inferior a 10 dias; BP.- Produtos disponíveis sobre pedido, consulte pedido mínimo e prazo. Não são aceites devoluções dos materiais fabricados sob pedido.



Audal

BY DANOSA

MASTERING ACOUSTICS



2.1.2 M.A.D. MEMBRANA ACÚSTICA DANOSA

• 2.1.2.2 M.A.D. PRO - RESISTENTE AO FOGO.

Membrana bicamada para isolamento acústico a baixas frequências.

Código	Nome comercial	Espessura (mm)	Dimensões (m)	m ² /palete	Classe Log.	Ud Venda	Preço €/m ²
610041	M.A.D. PRO 50 NOVO	3	9,00 x 1/rolo	252	B	PL	7,81
610042	M.A.D. PRO 70 NOVO	4	6,00 x 1/rolo	168	A		9,12
610044	M.A.D. PRO 70 AA NOVO				B		12,36
610045	M.A.D. PRO 100 NOVO	6	4,50 x 1/rolo	112,5	C		15,25
610046	M.A.D. PRO 100 AA NOVO				B		20,67



M.A.D. PRO

2.1.3 PAINÉIS MULTICAMADA - ISOLAMENTO A BAIXAS, MÉDIAS E ALTAS FREQUÊNCIAS

• 2.1.3.2 SONODAN

Código	Nome comercial	Descrição	Espessura (mm)	Dimensões (m)	m ² /palete	Classe Log.	Ud Venda	Preço €/m ²
610060	SONODAN® PLUS AUTOADESIVO	Painel multicamada para isolamento de união autoadesiva	40	1,20 x 1/painel	48	B	PL	58,55

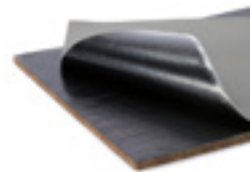

SONODAN PLUS AUTOADESIVO

• 2.1.3.3 ACUSTIDAN PRO - RESISTENTE AO FOGO

Painel tricamada para isolamento em trasdosados de altas prestações acústicas.

Código	Nome comercial	Espessura (mm)	Dimensões (m)	m ² /palete	Classe Log.	Ud Venda	Preço €/m ²
610087	ACUSTIDAN® PRO 12/3 NOVO	15	6,00 x 1/rolo	72	B	PL	17,97



ACUSTIDAN PRO

2.1.4 FONODAN

• MATERIAIS ANTI-RESSONANTES E AMORTECEDORES. DIMINUEM RUÍDO PROVENIENTE DE IMPACTOS E VIBRAÇÕES

Código	Nome comercial	Descrição	Espessura (mm)	Dimensões (m)	Apresentação	Classe Log.	Ud Venda	Preço €/ml
610202	FONODAN® 50	Banda acústica para a melhoria da estrutura do gesso cartonado	4	0,046 x 10	7 rolos/caixa	B	CX	1,14
610208	FONODAN® 70	Banda para isolar tubagens e tubos sífonicos	4	0,066 x 10	4 rolos/caixa	C		1,65
610209	FONODAN® 130	Banda para reforço de curvas e entroncamentos	4	0,132 x 10	4 rolos/caixa	C		2,81



FONODAN 50

Classe logística

A.- Produtos em stock, disponibilidade imediata; B.- Produtos em stock, disponíveis num prazo inferior a 5 dias; C.- Produtos habitualmente em stock, disponíveis num prazo inferior a 10 dias; BP.- Produtos disponíveis sobre pedido, consulte pedido mínimo e prazo. Não são aceites devoluções dos materiais fabricados sob pedido.



2.1.6 AMORTECEDORES

Elementos mecânicos concebidos para desacoplar dois elementos estruturais e reduzir a transmissão de ruído estrutural ou de impacto (passos, vibrações, maquinaria, etc.).

• 2.1.6.1 PARA TETOS

Código	Nome comercial	Capacidade de carga (kg)	Uds/paquete	Perfil (mm)	Classe Logística	Preço €/ud
730230	holdB 47-O NOVO	10 - 25	100	47	A	4,86
730231	holdB 47-R NOVO	25 - 50			A	5,08
730232	holdB 60-O NOVO	10 - 25	80	60	A	5,30
730233	holdB 60-R NOVO	25 - 50			A	5,50
730240	holdB PRO 47-O NOVO	15 - 30	50	47	A	9,92
730241	holdB PRO 47-R NOVO	25 - 50			A	10,36
730242	holdB PRO 60-O NOVO	15 - 30	35	60	A	10,64
730243	holdB PRO 60-R NOVO	25 - 50			A	11,00



holdB 47-O



holdB PRO 47-O



holdB PRO 47-R

• 2.1.6.2 PARA PAVIMENTOS

Código	Nome comercial	Capacidade de carga (kg)	Uds/paquete	Classe Logística	Preço €/ud
730250	holdB Impact 30-O NOVO	30 - 50	50	A	6,56
730251	holdB Impact 50-R NOVO	40 - 70		A	6,80
730252	holdB Impact 150-O NOVO	100 - 200	30	A	7,00
730253	holdB Impact 250-R NOVO	200 - 300		A	7,23



holdB Impact 30-O

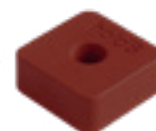

holdB Impact 250-R



5.2.1 AUXILIARES DE ISOLAMENTO ACÚSTICO

Código	Nome comercial	Descrição	Volume (kg)	Classe Logística	Preço €/kg
715348	GLUEDAN® ACUSTIC	Adesivo acústico de contato para fixação de todo o tipo de materiais acústicos	5	A	12,52
715347			25	A	11,57



GLUEDAN ACUSTIC



Classe logística

A.- Produtos em stock, disponibilidade imediata; **B.**- Produtos em stock, disponíveis num prazo inferior a 5 dias; **C.**- Produtos habitualmente em stock, disponíveis num prazo inferior a 10 dias; **BP.**- Produtos disponíveis sobre pedido, consulte pedido mínimo e prazo. Não são aceites devoluções dos materiais fabricados sob pedido.



SOLUÇÕES DE ISOLAMENTO ACÚSTICO

DIVISÓRIA LIGEIRA ISOLAMENTO DUPLO

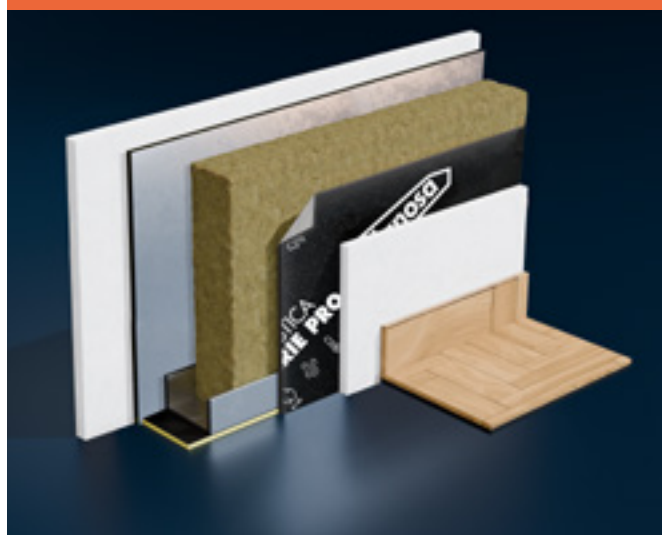

SISTEMA DIV6.2

M.A.D.® PRO | FONODAN® 70

TETO SUSPENSO

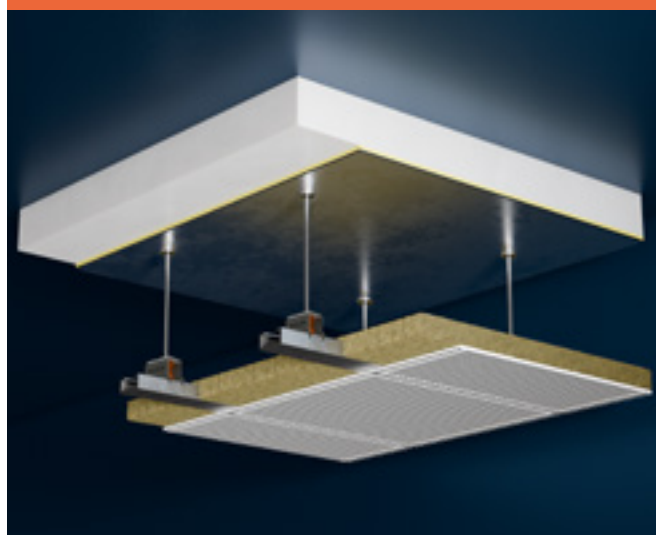

SISTEMA TEF5

ACUSTIDAN® PRO | holdB

ISOLAMENTO ACÚSTICO EM POÇO DE ELEVADOR



SISTEMA INS LT1

ACUSTIDAN® PRO

COBERTURA DECK ACÚSTICA COM MEMBRANA BETUMINOSA

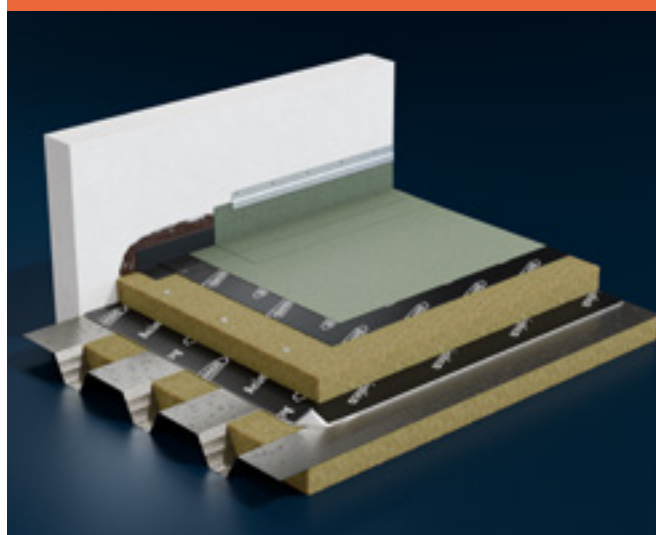

SISTEMA ACI 1a

M.A.D.® PRO 100





SOLUÇÕES DE ISOLAMENTO ACÚSTICO

PAVIMENTO FLUTUANTE AMORTECEDOR

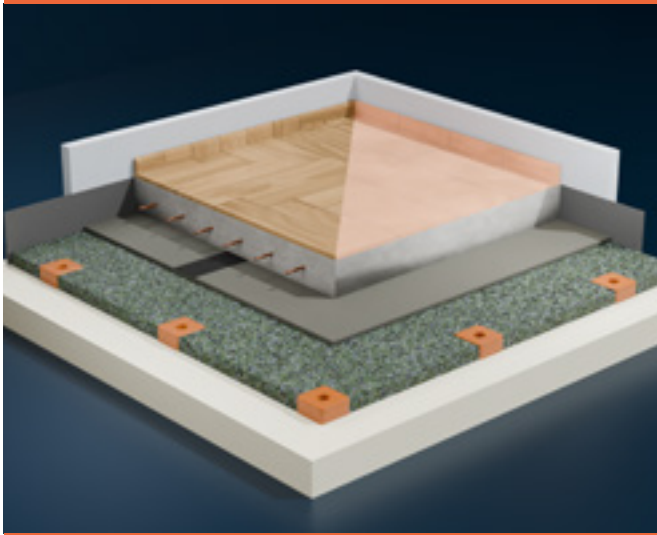

SISTEMA SUF5ABSORDAN® PREN | IMPACTODAN® 10 | holdB IMPACT

PAVIMENTO FLUTUANTE BÁSICO (ACABAMENTO CERÂMICO)

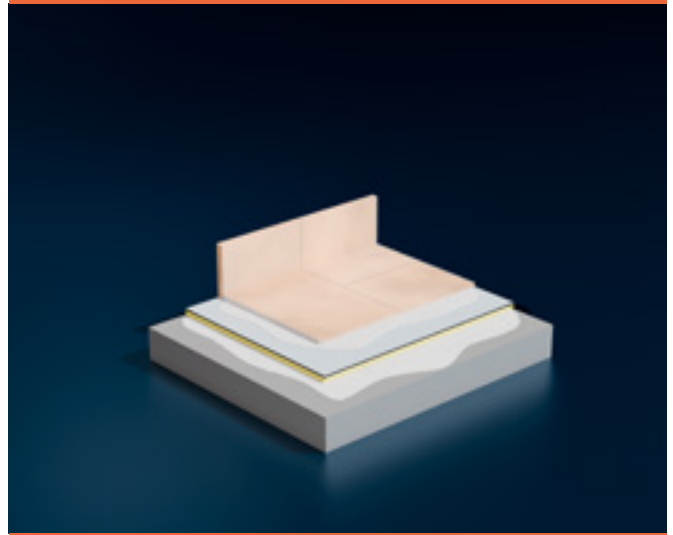

SISTEMA SUF6

CONFORDAN® 900 HS

TRASDOSADO TERMOACÚSTICO



SISTEMA TRA LT3

M.A.D.® PRO 100 | FONODAN® 50

TUBAGEM DE DESCARGA EM EDIFÍCIOS RESIDENCIAIS



SISTEMA BAJ1

FONODAN® BJ

Classe logística

A.- Produtos em stock, disponibilidade imediata; B.- Produtos em stock, disponíveis num prazo inferior a 5 dias; C.- Produtos habitualmente em stock, disponíveis num prazo inferior a 10 dias; BP.- Produtos disponíveis sobre pedido, consulte pedido mínimo e prazo. Não são aceites devoluções dos materiais fabricados sob pedido.

2.2

ISOLAMENTO TÉRMICO XPS





2.2 ISOLAMENTO TÉRMICO XPS

2.2.1 XPS COBERTURA PLANA

Código	Nome comercial	Espessura (mm)	Dimensões (m)	Painéis/pacote	m ² /pacote	m ² /Palete	m ² /camião	m ³ /camião	Classe Log.	Ud Venda	Preço €/m ²
484102	DANOPREN® TR	40	1,25 x 0,60	10	7,50	90,00	1800,00	72,00	A	PL	5,94
484103		50		8	6,00	72,00	1440,00	72,00	B	PL	7,43
484104		60		7	5,25	63,00	1260,00	75,60	B	PL	8,91
484106		80		5	3,75	45,00	900,00	72,00	BP	PL	11,88
484107		100		4	3,00	36,00	720,00	72,00	A	PL	15,25

AENOR

DANOPREN TR

2.2.2 XPS COBERTURA INCLINADA

Código	Nome comercial	Espessura (mm)	Dimensões (m)	Painéis/pacote	m ² /pacote	m ² /Palete	m ² /camião	m ³ /camião	Classe Log.	Ud Venda	Preço €/m ²
483102	DANOPREN® TL	40	1,25 x 0,60	10	7,50	90,00	1800,00	72,00	B	PL	5,94
483103		50		8	6,00	72,00	1440,00	72,00	C	PL	7,43
483104		60		7	5,25	63,00	1260,00	75,60	B	PL	8,91
483106		80		5	3,75	45,00	900,00	72,00	BP	PL	11,88

AENOR

DANOPREN TL

2.2.3 XPS PAREDES

Código	Nome comercial	Espessura (mm)	Dimensões (m)	Painéis/pacote	m ² /pacote	m ² /Palete	m ² /camião	m ³ /camião	Classe Log.	Ud Venda	Preço €/m ²
482102	DANOPREN® PR	40	2,60 x 0,60	10	15,60	187,20	1872,00	74,88	A	PL	5,78
482103		50		8	12,48	149,76	1497,60	74,88	B	PL	7,23
482104		60		7	10,92	131,04	1310,40	78,62	B	PL	8,67
482106		80		5	7,80	93,60	936,00	74,88	BP	PL	11,56
482008		100		4	6,24	74,88	748,00	74,88	B	PL	14,85

AENOR

DANOPREN PR

2.2.5 XPS ALTA RESISTÊNCIA 500

Código	Nome comercial	Espessura (mm)	Dimensões (m)	Painéis/pacote	m ² /pacote	m ² /Palete	m ² /camião	m ³ /camião	Classe Log.	Ud Venda	Preço €/m ²
480102	DANOPREN® 500	50	1,25 x 0,60	8	6,00	72,00	1440,00	72,00	BP	PL	9,50
910028		80		5	3,75	45,00	900,00	72,00	BP	PL	15,20

AENOR

DANOPREN 500

2.2.6 XPS ETICS

Código	Nome comercial	Espessura (mm)	Dimensões (m)	Painéis/pacote	m ² /pacote	m ² /Palete	m ² /camião	m ³ /camião	Classe Log.	Ud Venda	Preço €/m ²
481103	DANOPREN® FS	40	1,25 x 0,60	10	7,50	90,00	1800,00	72,00	C	PL	6,55
481104		50		8	6,00	72,00	1440,00	72,00	C	PL	8,19
481106		60		7	5,25	63,00	1260,00	75,60	C	PL	9,83
481020		80		5	3,75	45,00	900,00	72,00	BP	PL	13,10
481027		100		4	3,00	36,00	720,00	72,00	C	PL	16,80

AENOR

DANOPREN FS

Certificados

AENOR: Associação Espanhola de Normalização e Certificação. Produtos DANOSA que superaram os ensaios e auditorias conforme a norma europeia UNE EN 13164 e os regulamentos de AENOR, obtendo-se a Certificação voluntária de qualidade de AENOR (Marca N), para segurança e confiança de instaladores, distribuidores e proprietários.

Os produtos do tipo 2.2. Isolamento Térmico XPS e 2.6 EPS, podem ser expedidos a partir de aproximadamente 21 m³ e acrescidos de portes de envio conforme tabela abaixo:

ZONA	CÓDIGO POSTAL	PORTES
ZONA 1	3100-3199	2,5 €/m ³
ZONA 2	1000-2799; 3000-3099; 3200-3999	3,0 €/m ³
ZONA 3	2800-2999; 4000-4699	3,5 €/m ³
ZONA 4	4700-4999; 6000-7999	4,0 €/m ³
ZONA 5	5000-5999; 8000-8999	5,5 €/m ³

Classe logística

A.- Produtos em stock, disponibilidade imediata; B.- Produtos em stock, disponíveis num prazo inferior a 5 dias; C.- Produtos habitualmente em stock, disponíveis num prazo inferior a 10 dias; BP.- Produtos disponíveis sobre pedido, consulte pedido mínimo e prazo. Não são aceites devoluções dos materiais fabricados sob pedido.



2.3 LAJETA TÉRMICA

Código	Nome comercial	Descrição	Espessura total (mm)	Espessura betão (mm)	Losas/Paleta	Dimensões (cm)	Classe Log.	Ud Venda	Preço €/m ²
711012	DANOLOSA® NOx Branca*	Lajeta isolante e drenagem constituída por um pavimento de betão poroso fotocatalítico.	75	35	68	50 x 50	C	PL	47,81
711013			85		60		C	PL	52,75
711011			95		52		C	PL	57,44
711022			DANOLOSA® Cinza*		75		68	B	PL
711023	85				60		B	PL	47,01
711021	95				52		B	PL	51,71



2.4 ISOLAMENTO TÉRMICO DANOPIR

Código	Nome comercial	Descrição	Espessura (mm)	Dimensões (m)	Painéis/Paleta	m ² /Paleta	m ³ /Paleta	m ² /camião	Classe Log.	Ud Venda	Preço €/m ²
673001	DANOPIR® AL	Painéis de isolamento rígidos e leves à base de espuma de poliisocianurato (PIR), revestidos em ambas as faces com um complexo multicamada de alumínio.	30	1,20 x 2,50	80	240	7,2	2400	BP	PL	23,08
673002			40		60	180	7,2	1800	BP	PL	27,13
673003			50		50	150	7,5	1500	BP	PL	31,11
673004			60		40	120	7,2	1200	BP	PL	35,16
673014			70		35	105	7,35	1050	BP	PL	38,88
673005			80		30	90	7,2	900	BP	PL	43,15
673007			100		25	75	7,5	750	BP	PL	51,52
673009			120		20	60	7,2	600	BP	PL	59,87
673012			150		15	45	6,75	450	BP	PL	74,99
673021	DANOPIR® WV	Painéis de isolamento rígidos e leves à base de espuma de poliisocianurato (PIR), revestidos em ambas as faces com acabamento em véu de fibra de vidro.	30	1,20 x 2,50	80	240	7,2	2400	BP	PL	19,80
673022			40		60	180	7,2	1800	BP	PL	23,81
673023			50		50	150	7,5	1500	BP	PL	27,81
673024			60		40	120	7,2	1200	BP	PL	31,82
673026			80		30	90	7,2	900	BP	PL	39,81
673028			100		25	75	7,5	750	BP	PL	48,15
673030			120		20	60	7,2	600	BP	PL	56,52
672012	DANOPIR® BV	Painéis de isolamento rígidos e leves à base de espuma de poliisocianurato (PIR), revestidos pela face superior por um véu de vidro betuminoso e pela outra por um véu de vidro.	30	1,20 x 2,50	80	240	7,2	2400	BP	PL	33,07
672007			40		60	180	7,2	1800	BP	PL	28,76
672013			50		50	150	7,5	1500	BP	PL	37,09
672014			60		40	120	7,2	1200	BP	PL	41,08
672016			80		30	90	7,2	900	BP	PL	58,01
672018			100		25	75	7,5	750	BP	PL	66,37
672020			120		20	60	7,2	600	BP	PL	74,70

DANOLOSA Cinza

DANOPIR AL

DANOPIR WV

DANOPIR BV

* Estes produtos apenas se vendem à Paleta e existe uma quantidade mínima de encomenda de 2 Paletes.

** O preço refletido nesta tabela diz respeito a pedidos de camião completo ou superiores, se:

- O pedido for inferior a 5 Paletes serão cobrados 9 euros/m³ pelos portes de envio.

- O pedido for igual ou superior a 5 Paletes e inferior a camião completo serão cobrados 3 euros/m³ pelos portes de envio.

2.5 LÃ DE ROCHA MINERAL

Painel rígido lã de rocha mineral sem primário 0,035 W/m-K para isolamento de fachadas DANOTHERM®, Euroclasse A1 e não hidrófilo.

Código	Nome comercial	Espessura (mm)	Dimensões (m)	Painéis/pacote	m ² /pacote	m ² /Paleta	Classe Log.	Ud Venda	Preço €/m ²
715301	Lã de Rocha Mineral - Smart Wall FGD Thermal NOVO	50	1,00 x 0,60	8	4,80	115,20	BP	PL	25,50
715302		60		6	3,60	100,80	BP	PL	30,60
715303		80		5	3,00	72,00	BP	PL	40,79
715304		100		4	2,40	57,60	BP	PL	50,99
715305		120		3	1,80	50,40	BP	PL	61,19
715306		140		2	1,20	43,20	BP	PL	71,39
715307		160		2	1,20	38,40	BP	PL	81,60



Lã de rocha mineral - Smart Wall FGD Thermal

* Este material é apenas fornecido em camião completo (13 Paletes) ou meio camião (6 Paletes) e no formato de Paletes completas.



2.6 EPS

2.6.1.3. EPS BRANCO

Painel de isolamento térmico 0,036 W/m·K de poliestireno expandido estabilizado e autoextinguível usado no sistema DANOTHERM®.

Código	Nome comercial	Espessura (mm)	Dimensões (m)	Placas/pacote	m ² /Palete	m ² /camião	m ³ /camião	Classe Logística	Ud Venda	Preço €/m ²
715316	DANOTHERM® Placa EPS PLUS Branco	20	1,00 x 0,50	30	150	3900	78,00	B	PL	2,26
715310		30		20	100	2600	78,00	B	PL	3,40
715309		40		15	75	1950	78,00	B	PL	4,53
715314		50		12	60	1560	78,00	B	PL	5,66
715308		60		10	50	1300	78,00	A	PL	6,79
715317		70		8	40	1040	72,80	B	PL	7,92
715315		80		7	35	910	72,80	A	PL	9,05
715320		90		6	30	780	70,20	B	PL	10,19
715318		100		6	30	780	78,00	B	PL	11,32
715319		120		5	25	650	78,00	B	PL	13,58
715322		140		4	20	520	72,80	C	PL	15,84
715321		160		3	15	390	62,4	C	PL	18,01



DANOTHERM PLACA EPS PLUS Branco

Painel de isolamento térmico 0,037 W/m·K de poliestireno expandido estabilizado e autoextinguível usado no sistema DANOTHERM®.

Código	Nome comercial	Espessura (mm)	Dimensões (m)	Placas/pacote	m ² /Palete	m ² /camião	m ³ /camião	Classe Logística	Ud Venda	Preço €/m ²
715323	DANOTHERM® Placa EPS Branco	20	1,00 x 0,50	30	150	3900	78,00	C	PL	2,15
715327		30		20	100	2600	78,00	C	PL	3,23
715324		40		15	75	1950	78,00	C	PL	4,30
715326		50		12	60	1560	78,00	C	PL	5,38
715312		60		10	50	1300	78,00	C	PL	6,45
715330		70		8	40	1040	72,80	C	PL	7,53
715311		80		7	35	910	72,80	C	PL	8,60
715346		90		6	30	780	70,20	C	PL	9,68
715313		100		6	30	780	78,00	C	PL	10,76
715325		120		5	25	650	78,00	C	PL	12,91
715332		140		4	20	520	72,80	C	PL	15,06



DANOTHERM EPS Branco

2.6.1.2. EPS GRAFITE

Painel de isolamento térmico revestido de grafite 0,031 W/m·K poliestireno expandido estabilizado e autoextinguível empregado no sistema DANOTHERM®.

Código	Nome comercial	Espessura (mm)	Dimensões (m)	Placas/pacote	m ² /Palete	m ² /camião	m ³ /camião	Classe Log.	Ud Venda	Preço €/m ²
715334	DANOTHERM® Placa EPS Grafite	20	1,00 x 0,50	30	150	3900	78,00	C	PL	3,60
715335		30		30	150	3900	78,00	C	PL	5,40
715336		40		15	75	1950	78,00	C	PL	7,20
715337		50		12	60	1560	78,00	C	PL	9,00
715338		60		10	50	1300	78,00	B	PL	10,80
715339		70		8	40	1040	72,80	C	PL	12,60
715340		80		7	35	910	72,80	B	PL	14,40
715341		90		6	30	780	70,20	C	PL	16,20
715342		100		6	30	780	78,00	C	PL	18,00
715343		120		5	25	650	78,00	C	PL	21,60
715344		140		4	20	520	72,80	C	PL	25,20

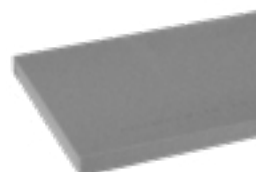

DANOTHERM EPS Grafite

* Os produtos de isolamento térmico EPS são alvo de portes de envio, na mesma proporção apresentado no final da pag. 36 desta tabela.

** Para outras espessuras, consultar.

Classe logística

A.- Produtos em stock, disponibilidade imediata; B.- Produtos em stock, disponíveis num prazo inferior a 5 dias; C.- Produtos habitualmente em stock, disponíveis num prazo inferior a 10 dias; BP.- Produtos disponíveis sobre pedido, consulte pedido mínimo e prazo. Não são aceites devoluções dos materiais fabricados sob pedido.

3.1 DANODREN

MEMBRANA NODULAR DE HDPE

Código	Nome comercial	Descrição	Dimensões (m)	Rolos/Paleta	Classe Log.	Ud Venda	Preço €/m ²
314311	DANODREN® H10	Membrana nodular de polietileno de alta densidade para a drenagem e proteção da impermeabilização	2,10 x 30	6	A	PL	1,79
314304	DANODREN® H15		2,10 x 28	6	A	PL	2,25
314302			1,00 x 28	12	C	PL	2,30
314086	DANODREN® H25		2,10 x 20	6	B	PL	3,19
314041	DANODREN® G-20	Membrana nodular de polietileno de alta densidade com nódulos de 20 mm para drenagem de estruturas enterradas submetidas a grandes pressões	2,00 x 20	5	C	PL	9,88



DANODREN H

3.2 DANODREN PLUS

DRENAGEM VERTICAL COM MEMBRANA NODULAR DE HDPE E GEOTÊXTEL

Código	Nome comercial	Descrição	Dimensões (m)	Rolos/Paleta	Classe Log.	Ud Venda	Preço €/m ²
314204	DANODREN® H15 PLUS	Membrana nodular de polietileno de alta densidade com geotêxtil para drenagem e proteção	2,10 x 18	6	A	PL	4,15
314202	DANODREN® H25 PLUS		2,10 x 18	6	B	PL	5,83



DANODREN H PLUS

3.3 DRENAGEM HORIZONTAL

Código	Nome comercial	Descrição	Dimensões (m)	Rolos/Paleta	Classe Log.	Ud Venda	Preço €/m ²
314203	DANODREN® JARDÍN	Membrana nodular de polietileno de alta densidade verde com geotêxtil para drenagens de coberturas em sentido horizontal	2,10 x 18	6	A	PL	6,10
314051	DANODREN® R-20	Membrana retentora nodular de polietileno de alta densidade (HDPE) verde com nódulos retentores de água	2,00 x 20	5	C	PL	11,68



DANODREN JARDÍN



DANODREN R-20

Código	Nome comercial	Descrição	Apresentação	kg/bobina	ml/camião	Classe Logística	Ud Venda	Preço €/ml
315005	TUBODAN® 125	Tubagem de drenagem complementar aos produtos DANODREN H	Rolos com 50 ml incluindo conexão	25	3000	C	RO	8,39
315006	TUBODAN® 160		Rolos com 50 ml incluindo conexão	18	2000	C	RO	9,60



TUBODAN

5.3 AUXILIARES DRENAGENS

Código	Nome comercial	Apresentação	Classe Logística	Ud Venda	Preço
314011	Fixações para DANODREN®	Caixas de 200 ud	C	CX	0,09 €/ud
710831	Perfis metálicos DANODREN®	Peças de 2 m de comprimento	B	UN	2,36 €/ml



Fixações

DIT: Declaração de Idoneidade Técnica. Produtos e sistemas DANOSA que superaram as provas de idoneidade técnica, para segurança e confiança de instaladores, distribuidores e proprietários.

Certificados (1) Dispõe de D.I.T. "ESTERDAN/SELF-DAN/POLYDAN Estruturas Enterradas"

IDEAL COMO PROTEÇÃO À IMPERMEABILIZAÇÃO	IDEAL COMO MEMBRANA DRENANTE E PROTEÇÃO À IMPERMEABILIZAÇÃO	
<p style="text-align: center;">DANODREN® H</p> 	<p style="text-align: center;">DANODREN® H PLUS</p> 	<p style="text-align: center;">DANODREN® JARDÍN</p> 
<p>Drenagem pontual através das juntas entre rolos (até que estas possam ser preenchidas por agregados finos)</p> <ul style="list-style-type: none"> + Aplicação nódulos contra suporte + Proteção da impermeabilização + Barreira anti capilaridade + Excelente resistência à compressão 	<p>Drenagem contínua e efectiva, camada filtrante através de manta geotêxtil</p> <ul style="list-style-type: none"> + Aplicação nódulos (geotêxtil) contra aterro + Proteção da impermeabilização + Barreira anti capilaridade + Excelente resistência à compressão 	
		

VANTAGENS DE UMA MEMBRANA DRENANTE

- Protege o edifício da pressão hidrostática, tendo o **DANODREN® PLUS** um melhor desempenho que garante uma drenagem efetiva.
- Não substitui a impermeabilização sendo um sistema de junta aberta (não estanque).
- Suporta grandes esforços aquando do aterro pelo que deverá ser a seleccionada atendendo a prestações como a resistência à compressão e à tração, bem como à capacidade drenante nessas condições. (o peso/gramagem é um dado que não define prestações mecânicas como as mencionadas, é um dado meramente físico).
- Promove uma grande durabilidade ao edifício, uma vez que protege a impermeabilização em zonas de difícil acesso em caso de necessidade de intervenção.
- Pode ser aplicada tanto na vertical como na horizontal. Analisar previamente os campos de aplicação de referência no portfólio da Danosa.
- O geotêxtil das membranas **DANODREN® PLUS** e **DANODREN® JARDÍN** proporciona uma drenagem permanente graças à câmara formada entre a membrana nodular e o geotêxtil filtrante de finos, evitando a saturação e eliminação do efeito drenante do sistema.

Classe logística

A.- Produtos em stock, disponibilidade imediata; B.- Produtos em stock, disponíveis num prazo inferior a 5 dias; C.- Produtos habitualmente em stock, disponíveis num prazo inferior a 10 dias; BP.- Produtos disponíveis sobre pedido, consulte pedido mínimo e prazo. Não são aceites devoluções dos materiais fabricados sob pedido.

3.4 DANOFELT PY

• GEOTÊXTEIS DE POLIÉSTER

Código	Nome comercial	Descrição	Dimensões (m)	Classe Log.	Ud Venda	Preço €/m ²
710039	DANOFELT® PY 120	Geotêxtil não tecido de poliéster	2,20 x 100	A	RO	0,58
710032			2,20 x 200	B	RO	0,56
710096	DANOFELT® PY 150		1,45 x 52	A	RO	0,95
710030			2,20 x 80	A	RO	0,71
710033			2,20 x 160	A	RO	0,67
710098	DANOFELT® PY 200		1,45 x 52	B	RO	1,10
710034			2,20 x 140	A	RO	0,79
710099	DANOFELT® PY 300		1,45 x 52	C	RO	1,79
710035			2,20 x 100	A	RO	1,18
710441			4,40 x 100	BP	RO	1,32
710037	DANOFELT® PY 500		2,20 x 70	C	RO	1,96



DANOFELT PY

3.5 DANOFELT PP

• GEOTÊXTEIS DE POLIPROPILENO

Código	Nome comercial	Descrição	Dimensões (m)	Classe Log.	Ud Venda	Preço €/m ²
710956	DANOFELT® PP 90	Geotêxtil não tecido termosoldado, 100% de polipropileno. Fibra contínua	2,25 x 100	C	RO	0,91
710954	DANOFELT® PP 125		2,25 x 100	C	RO	1,30
710902	DANOFELT® PP 200		2,25 x 100	C	RO	1,86
710957	DANOFELT® PP 300		4,00 x 80	C	RO	3,60



DANOFELT PP

5.9 AUXILIARES GEOTÊXTEIL

Código	Nome comercial	Descrição	Dimensões (m)	Classe Log.	Ud Venda	Preço €/m ²
710002	DANECRAN® 100 (Véu de vidro 100g)	Camada separadora entre suporte e membrana impermeabilizante	Roletos de 200 x 1m	B	RO	1,44



DANECRAN 100

SOLUÇÕES DRENANTES

MURO ENTERRADO



SISTEMA MUR1-PT

SOLEIRA SOBRE TERRENO COMPACTADO

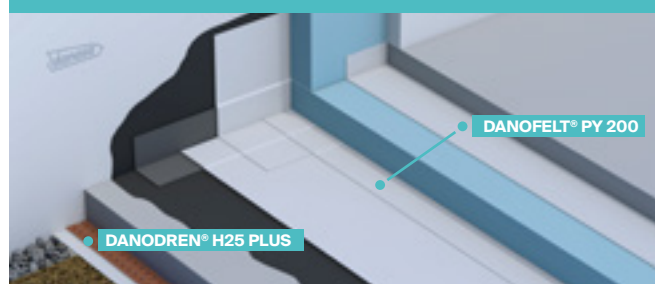

SISTEMA SOL1-PT

COBERTURA PLANA AJARDINADA INTENSIVA



SISTEMA INT1-PT

COBERTURA PLANA AJARDINADA EXTENSIVA

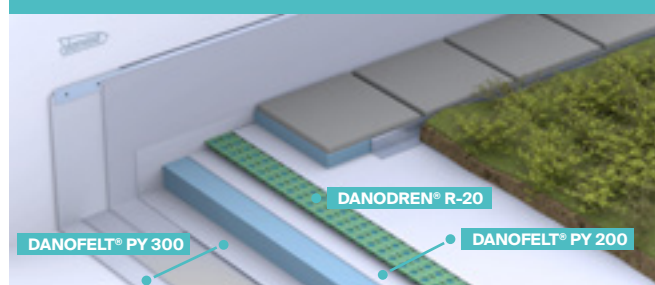

SISTEMA EXT2-PT



4.1 ARGAMASSAS TÉCNICAS

4.1.1 ARGAMASSAS DE IMPERMEABILIZAÇÃO

• MONOCOMPONENTE

Código	Cor	Nome comercial	Descrição	Volume (kg)	Un/ Palete	Classe Log.	Ud Venda	Preço €/kg	Preço €/Saco
350136	Cinza	DANOCRET® Protect 100	Argamassa impermeável	25	28	A	SA	1,54	38,50
350135	Branco			25	28	A	SA	1,62	40,50
350248	Cinza	DANOCRET® Protect 200	Argamassa impermeável, rede capilar do betão	20	42	BP	SA	2,34	46,80
350137	Branco	DANOCRET® Protect 300 Flex	Argamassa cimentícia flexível, com excelente aderência ao suporte	20	42	C	SA	3,62	72,40
350247	Cinza			20	42	A	SA	3,40	68,00
350181	Cinza			5	60	A	UN	7,56	37,80
350139	Cinza	ARGOTEC® Obturador	Argamassas para tamponamento de fugas de água. Cura ultrarápida	20	42	BP	SA	1,59	31,80
350184				5	60	A	UN	2,76	13,80



DANOCRET Protect 300 Flex



ARGOTEC Obturador

• BICOMPONENTE

Código	Nome comercial	Descrição	Volume (kg)	Un/ Palete	Classe Log.	Ud Venda	Preço €/kg	Preço €/Ud
799972 + 799973	KIT DANOCRET® Protect 400 Flex COMP. A+B	Argamassa cimentícia flexível, com elevada aderência ao suporte	25	42	A	UN	2,98	74,50
799972*	DANOCRET® Protect 400 Flex COMP. A		20	42	A	-	0,94	18,80
799973*	DANOCRET® Protect 400 Flex COMP. B		5	42	A	-	11,14	55,70
721001	DANOCRET® Protect 500 Flex	Argamassa cimentícia flexível de alto desempenho, com elevadas capacidades de ponteamto de fissuras e aderência ao suporte	15	16	A	UN	5,43	81,45
721005 + 721006	KIT DANOCRET® Protect 500 Flex COMP. A+B		30	42	A	UN	4,38	131,30
721005*	DANOCRET® Protect 500 Flex COMP. A		20	42	A	-	0,94	18,80
721006*	DANOCRET® Protect 500 Flex COMP. B		10	42	A	-	11,25	112,50
796021	DANOCRET® Protect 600 SuperFlex	Argamassa cimentícia flexível de elevado desempenho, com excelentes capacidades de ponteamto de fissuras e aderência ao suporte	15	16	A	UN	16,95	254,25



DANOCRET Protect 400 Flex Comp. A+B



DANOCRET Protect 600 SuperFlex

* NOTA: Os dois componentes são vendidos em conjunto.

4.1.2 ARGAMASSAS TÉCNICAS APLICAÇÕES ESPECIAIS

Código	Nome comercial	Descrição	Volume (kg)	Un/ Palete	Classe Log.	Ud Venda	Preço €/kg	Preço €/Ud
350196	ARGOTEC® Termo-acústico Cinza	Argamassa de colagem de painéis de isolamento térmico de lãs minerais	25	56	C	SA	0,54	13,50
350183	ARGOTEC® Refractário	Argamassa refractária para obras expostas a altas temperaturas	5	60	C	UN	2,79	13,95
350140	ARGOTEC® Rápido	Argamassa cimentícia de cura rápida	25	56	C	SA	1,05	26,25
350182			5	60	C	UN	2,04	10,20
311161	DANOCRET® Parking	Aglomerado betuminoso	25	36	C	UN	1,61	40,25



ARGOTEC Refractário



ARGOTEC Rápido

Classe logística

A.- Produtos em stock, disponibilidade imediata; B.- Produtos em stock, disponíveis num prazo inferior a 5 dias; C.- Produtos habitualmente em stock, disponíveis num prazo inferior a 10 dias; BP.- Produtos disponíveis sobre pedido, consulte pedido mínimo e prazo. Não são aceites devoluções dos materiais fabricados sob pedido.



4.1.3 ARGAMASSAS DE ANCORAGEM

Código	Nome comercial	Descrição	Volume (kg)	Un/ Paleta	Classe Log.	Ud Venda	Preço €/kg	Preço €/Saco
350133	ARGOTEC® Grout 50 Cinza	Argamassa fluida, sem retração, enchimentos/ancoragens, 20 mm < e < 80 mm. > 55 MPa 28 dias	25	56	C	SA	0,80	19,95
350130	ARGOTEC® Grout 50 Élite Cinza	Argamassa fluida, sem retração, enchimentos/ancoragens, 20 mm < e < 150 mm. > 70 MPa 28 dias	25	56	C	SA	1,22	30,45



ARGOTEC Grout 50 Élite

4.1.4 ARGAMASSAS PARA REPARAÇÃO DE BETÃO

Código	Nome comercial	Descrição	Volume (kg)	Un/ Paleta	Classe Log.	Ud Venda	Preço €/kg	Preço €/Ud
350245	ARGOTEC® Pasivador	Argamassa anticorrosiva e camada de aderência para armaduras de betão	4	-	A	SA	7,78	31,12
350125	ARGOTEC® Cosmético R2 Cinza	Argamassa para reparação cosmética do betão	25	56	C	SA	1,40	35,00
350142	ARGOTEC® Reparação R3 Cinza	Argamassa tixotrópica para reparação de betão. Classe R3 EN 1504-3	25	56	C	SA	1,10	27,50
350180			5	4	C	SA	2,01	10,05
350198	ARGOTEC® Reparação R4	Argamassa tixotrópica para reparação de betão. Classe R4 EN 1504-3	25	56	A	SA	1,34	33,50
350145	ARGOTEC® Reparação R4 Rápido Cinza	Argamassa tixotrópica para reparação de betão. Cura rápida >20 MPa 24h. Classe R4 EN 1504-3	25	56	C	SA	1,92	48,00
350144	ARGOTEC® Reparação R4 Fluido	Argamassa fluida de reparação estrutural de betão. Pavimentos 5-50 mm. Classe R4 EN 1504-3.	25	56	C	SA	1,86	46,50



ARGOTEC Pasivador



ARGOTEC Cosmético R2



ARGOTEC Reparação R3

4.2 ARGAMASSAS AUTONIVELANTES

4.2.1 ARGAMASSAS AUTONIVELANTES BASIC

Código	Nome comercial	Descrição	Volume (kg)	Un/ Paleta	Classe Log.	Ud Venda	Preço €/kg	Preço €/Saco
350023	ARGONIV® 420 Cinza	Argamassa autonivelante CT C25 F5. Espessura entre 35 mm a 80 mm.	25	56	BP	SA	0,62	15,50



ARGONIV420

4.2.2 ARGAMASSAS AUTONIVELANTES ÉLITE

Código	Nome comercial	Descrição	Volume (kg)	Un/ Paleta	Classe Log.	Ud Venda	Preço €/kg	Preço €/Saco
350019	ARGONIV® 020 Élite Cinza	Argamassa autonivelante CT C25 F7. Espessura entre 2 mm a 10 mm. Secagem rápida	25	56	C	SA	1,52	38,00
350185			5	60	C	UN	2,82	14,10
350020	ARGONIV® 120 Élite Cinza	Argamassa autonivelante CT C25 F7. Espessura entre 10 mm a 40 mm. Secagem rápida	25	56	C	SA	1,10	27,50
350022	ARGONIV® 420 Élite Cinza	Argamassa autonivelante CT C30 F10. Espessura entre 20 mm a 80 mm. Secagem rápida	25	56	BP	SA	0,95	23,75



ARGONIV 020 Élite

Norma UNE-EN 13813 para Argamassas autonivelantes.



SISTEMA **DANOTHERM ETICS** ISOLAMENTO TÉRMICO PELO EXTERIOR



DANOTHERM® XPS

EXCELÊNCIA TÉRMICA INALTERÁVEL
COM O DECORRER DO TEMPO

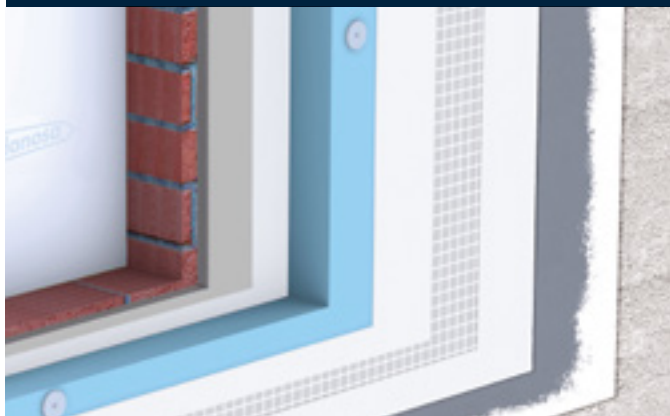

DANOTHERM® EPS GRAFITE

MÁXIMO ISOLAMENTO COM MENOR ESPESSURA



DANOTHERM® EPS

SOLUÇÃO TRADICIONAL COM ISOLAMENTO EM EPS



DANOTHERM® MW

OPÇÃO DE ISOLAMENTO TERMOACÚSTICO

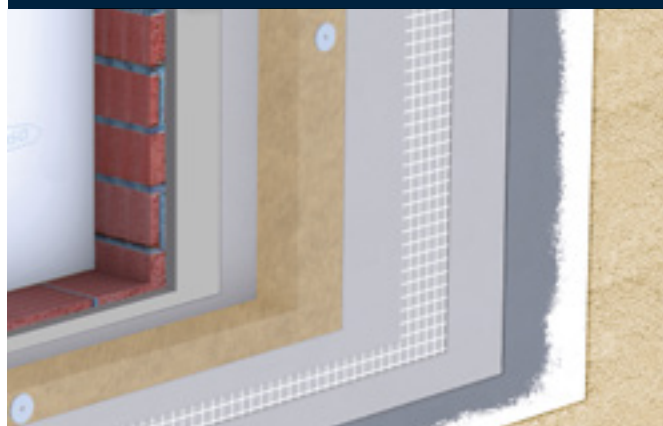

ACABAMENTOS ETICS - CORES DISPONÍVEIS



Classe logística

A.- Produtos em stock, disponibilidade imediata; B.- Produtos em stock, disponíveis num prazo inferior a 5 dias; C.- Produtos habitualmente em stock, disponíveis num prazo inferior a 10 dias; BP.- Produtos disponíveis sobre pedido, consulte pedido mínimo e prazo. Não são aceites devoluções dos materiais fabricados sob pedido.



SISTEMAS DANOTHERM ETICS

COMPARAÇÃO DE CARACTERÍSTICAS E BENEFÍCIOS

	SISTEMAS DANOTHERM ETICS				
	XPS	EPS GRAFITE	EPS	MW	CERÂMICO
Isolamento térmico	****	*****	****	****	****
Resistência à difusão de vapor de água	*****	***	***	**	***
Resistência à humidade	*****	****	****	**	****
Comportamento ao fogo	***	***	***	*****	****
Trabalhabilidade	****	****	*****	**	****
Resistência ao impacto	****	***	***	**	*****
Coesão interna	*****	****	****	**	****
Isolamento acústico	**	**	**	*****	**
Estabilidade dimensional	***	***	****	*****	****
Consumo de argamassa	*****	*****	*****	***	****
Durabilidade	*****	****	****	****	****
Obra nova	*****	*****	*****	*****	*****
Reabilitação	***	****	****	****	**
Custo	****	****	*****	***	**

4.1 ARGAMASSAS TÉCNICAS

4.1.2 ARGAMASSAS TÉCNICAS APLICAÇÕES ESPECIAIS

Código	Nome comercial	Descrição	Volume (kg)	Un/ Paleta	Classe Log.	Ud Venda	Preço €/kg	Preço €/Ud
350121	ARGOTEC® Fixtherm Élite Cinza	Argamassa de fixação e proteção. Isolamento EPS e MW	25	42	A	SA	0,68	17,00
350314	ARGOTEC® Fixtherm Élite Branco		25	42	C	SA	0,79	19,75
350127	ARGOTEC® Fixtherm NetZero	Argamassa de fixação e proteção. Isolamento XPS, EPS e MW	25	40	A	SA	0,99	24,75
350241	REVESTIDAN® SATE Mineral	Acabamento mineral fino para sistemas ETICS e renovação de fachadas	25	56	BP	SA	1,05	26,25
350246	ARGOTEC® Hermetic	Membrana hermética à base de cimento para edifícios de consumo quase nulo e Passivhaus	4	-	C	UN	14,20	56,80



ARGOTEC Fixtherm NetZero



ARGOTEC Hermetic

4.3 REVESTIMENTOS DE FACHADAS

4.3.1 ARGAMASSAS DE REGULARIZAÇÃO

Código	Nome comercial	Descrição	Volume (kg)	Un/ Paleta	Classe Log.	Ud Venda	Preço €/kg	Preço €/Saco
350034	ARGOREV® HCG Pro Grx Branco	Reboco projetável hidrofugado GP CSIII W2	25	56	C	SA	0,26	6,82
350036	ARGOREV® HCG Pro Grx Cinza		25	56	A	SA	0,25	6,55



ARGOREV HCG Pro Grx



4.3.3 ACABAMENTOS

Código	Nome comercial	Cor	Descrição	Volume (L)	Ud/ Palete	Classe Log.	Ud Venda	Preço €/L	Preço €/Ud		
720258	REVESTIDAN® SATE Fondo	Branco	Regulador de absorção para acabamentos decorativos acrílicos em ETICS.	12	33	A	UN	5,61	67,32		
720259		Osso				A		6,17	74,04		
720260		Terra				BP					
720261		Tijolo				A					
720262		Tijolo escuro				C					
720263		Marfim escuro				A					
720264		Calcário				A					
720265		Marron				C					
720266		Areia				A					
720267		Bauilha				BP					
720268		Beje				A					
720269		Telha				C					
720270		Rosa				A					
720271		Óxido				C					
720272		Verde água				C					
720273		Verde folha				C					
720274		Cinza pérola				A					
720275		Cinza médio				A					
720276		Creme				C					
720277		Siena				C					
720278		Rosa suave				A					
720279		Óxido suave				C					
720280		Cinza escuro				A					
720281		Sombra				A					
720282		Cinza esverdeado				BP					
720283		Cinza azulado				BP					
720284		Outras cores NCS				BP				8,06	96,72



REVESTIDAN SATE Fondo

**Classe logística**

A.- Produtos em stock, disponibilidade imediata; **B.**- Produtos em stock, disponíveis num prazo inferior a 5 dias; **C.**- Produtos habitualmente em stock, disponíveis num prazo inferior a 10 dias; **BP.**- Produtos disponíveis sobre pedido, consulte pedido mínimo e prazo. Não são aceites devoluções dos materiais fabricados sob pedido.



4.3.3 ACABAMENTOS (Continuação)

Código	Nome comercial	Tipo de cor	Cor	Descrição	Volume (kg)	Ud/ Palete	Classe Log.	Un Venda	Preço €/Kg	Preço €/Ud
720038	REVESTIDAN® SATE Acrílico 5 Textura 0,5 mm		Branco	Revestimento decorativo de altas prestações, com resina acrílica, para acabamento em sistemas ETICS.	25	33	BP	Un	3,84	96,00
720039			Cores suaves				BP		4,48	112,00
720040			Cores médias				BP		4,86	121,50
720200			Outras cores NCS				BP		5,33	133,50
720201	REVESTIDAN® SATE Acrílico 10 Textura 1,0 mm		Branco				A		3,40	85,00
720202		Cores suaves	Osso				A		3,65	91,25
720204			Tijolo				A			
720206			Marfim escuro				A			
720207			Calcário				A			
720209			Areia				A			
720210			Baunilha				BP			
720211			Beje				A			
720212			Telha				BP			
720213			Rosa				A			
720215			Verde água				BP			
720216			Verde folha				BP			
720217			Cinza pérola				A			
720218			Cinza médio				A			
720219			Creme				BP			
720221			Rosa suave				A			
720222			Óxido suave	BP						
720224			Sombra	A						
720225			Cinza esverdeado	BP						
720203			Cores médias	Terra	BP	4,13	103,25			
720205		Tijolo escuro		BP						
720208		Marron		BP						
720214		Óxido		BP						
720220	Siena	BP								
720223	Cinza escuro	A								
720226	Cinza azulado	BP								
720227		Outras cores NCS		22,8	BP	5,33	121,52			



REVESTIDAN SATE Acrílico



Código	Nome comercial	Tipo de cor	Cor	Descrição	Volume (kg)	Ud/ Palete	Classe Log.	Un Venda	Preço €/Kg	Preço €/Ud		
720068	REVESTIDAN® SATE Acrílico 15 Textura 1,5 mm	Cores suaves	Branco	Revestimento decorativo de altas prestações, com resina acrílica, para acabamento em sistemas ETICS.	25	33	A	Un	3,49	87,25		
720288			Osso				A		3,75	93,75		
720297			Tijolo				BP					
720291			Marfim escuro				A					
720292			Calcário				A					
720290			Areia				BP					
720289			Baunilha				BP					
720298			Beje				BP					
720299			Telha				BP					
720300			Rosa				BP					
720301			Verde água				BP					
720302		Verde folha	BP									
720287		Cinza pérola	A									
720286		Cinza médio	A									
720303		Creme	BP									
720304		Rosa suave	BP									
720305		Óxido suave	BP									
720293		Sombra	A									
720295		Cinza esverdeado	BP									
720294		Cores médias	Terra				BP				4,23	105,75
720306			Tijolo escuro				BP					
720307			Marron				BP					
720308			Óxido				BP					
720309			Siena				BP					
720296			Cinza escuro				A					
720285			Cinza azulado				BP					
720228		Outras cores NCS	BP				5,33				121,52	



REVESTIDAN SATE Acrílico

Classe logística

A.- Produtos em stock, disponibilidade imediata; B.- Produtos em stock, disponíveis num prazo inferior a 5 dias; C.- Produtos habitualmente em stock, disponíveis num prazo inferior a 10 dias; BP.- Produtos disponíveis sobre pedido, consulte pedido mínimo e prazo. Não são aceites devoluções dos materiais fabricados sob pedido.



4.3.3 ACABAMENTOS (Continuação)

Código	Nome comercial	Tipo de cor	Cor	Descrição	Volume (kg)	Ud/ Palete	Classe Log.	Un Venda	Preço €/Kg	Preço €/Ud	
720229	REVESTIDAN® SATE SLX 5 Textura 0,5 mm	Cores NCS		Revestimento decorativo de altas prestações, com resina de polissiloxano, para acabamento em sistemas ETICS.	25	33	BP	UN	7,10	177,50	
720230		■ Branco	A				4,98		124,50		
720231		■ Osso	A				5,31		132,75		
720233		■ Tijolo	BP								
720235		■ Marfim escuro	A								
720236		■ Calcário	A								
720238		■ Areia	BP								
720239		■ Baunilha	BP								
720240		■ Beje	BP								
720241		■ Telha	BP								
720242		■ Rosa	BP								
720244		■ Verde água	BP								
720245		■ Verde folha	BP								
720246	REVESTIDAN® SATE SLX 10 Textura 1,0 mm	Cores suaves	■ Cinza pérola							A	
720247			■ Cinza médio							A	
720248			■ Creme							BP	
720250			■ Rosa suave							BP	
720251			■ Óxido suave							BP	
720253			■ Sombra							A	
720254			■ Cinza esverdeado							BP	
720232			Cores médias							■ Terra	BP
720234										■ Tijolo escuro	BP
720237										■ Marron	BP
720243										■ Óxido	BP
720249										■ Siena	BP
720252		■ Cinza escuro								A	
720255		■ Cinza azulado								BP	
720256		Outras cores NCS		BP	8,37	190,84					



REVESTIDAN SATE SLX



Código	Nome comercial	Tipo de cor	Cor	Descrição	Volume (kg)	Ud/ Paleta	Classe Log.	Un Venda	Preço €/Kg	Preço €/Ud
720310	REVESTIDAN® SATE SLX 15 Textura 1,5 mm	Cores suaves	Branco	Revestimento decorativo de altas prestações, com resina de polissiloxano, para acabamento em sistemas ETICS.	25	33	BP	Un	5,06	126,50
720311			Osso				BP			
720312			Tijolo				BP			
720313			Marfim escuro				BP			
720314			Calcário				BP			
720315			Areia				BP			
720316			Baunilha				BP			
720317			Beje				BP			
720318			Telha				BP			
720319			Rosa				BP			
720320			Verde água				BP			
720321			Verde folha				BP			
720322			Cinza pérola				BP			
720323		Cinza médio	BP							
720324		Creme	BP							
720325		Rosa suave	BP							
720326		Óxido suave	BP							
720327		Sombra	BP							
720328		Cinza esverdeado	BP							
720329		Cores médias	Terra				BP		5,96	149,00
720330			Tijolo escuro				BP			
720331			Marron				BP			
720332			Óxido				BP			
720333			Siena				BP			
720334			Cinza escuro				BP			
720335			Cinza azulado				BP			
720257		Outras cores NCS	BP				8,37		209,25	



REVESTIDAN SATE SLX

Código	Nome comercial	Cor	Descrição	Volume (L)	Classe Log.	Un Venda	Preço €/L	Preço €/Ud
720092	REVESTIDAN® SATE COOL NOVO	Grafito (RAL 7021)	Pintura especial para cores escuras, garantindo um índice de reflexão solar superior a 25%.	15	A	Un	17,50	262,50
720093		Gris antracita (RAL 7016)			A		17,50	262,50
720090		Outras cores NCS			BP		20,13	301,88

Classe logística

A.- Produtos em stock, disponibilidade imediata; B.- Produtos em stock, disponíveis num prazo inferior a 5 dias; C.- Produtos habitualmente em stock, disponíveis num prazo inferior a 10 dias; BP.- Produtos disponíveis sobre pedido, consulte pedido mínimo e prazo. Não são aceites devoluções dos materiais fabricados sob pedido.



5.2.2 AUXILIARES DE ISOLAMENTO TÉRMICO

• PERFIS DE ARRANQUES METÁLICOS

Código	Nome comercial	Dimensões (mm)	Descrição	Quant/ caixa	Classe Log.	Preço €/m	Preço €/caixa
715014	DANOTHERM® Perfil de Arranque Metálico	30 x 2500	Perfil de arranque em alumínio	50 m	BP	2,05	102,50
715015		40 x 2500			BP	2,24	112,00
715021		50 x 2500			BP	2,47	123,50
715016		60 x 2500			BP	2,72	136,00
715022		70 x 2500			BP	2,98	149,00
715008		80 x 2500			BP	3,20	160,00
715003		100 x 2500			BP	4,68	234,00



DANOTHERM Perfil de Arranque Metálico

• PERFIS DE ARRANQUE EM PVC

Código	Nome comercial	Descrição	Quant/ caix	Classe Log.	Preço €/m	Preço €/caixa
715006	DANOTHERM® Perfil de Arranque PVC 60 - 90	Perfil de arranque em PVC, 60 a 90 mm	20 m	BP	11,88	237,60
715007	DANOTHERM® Perfil Terminal 60 - 90	Terminal de perfil de arranque em PVC, com rede de fibra de vidro, 60 a 90 mm		BP	8,39	167,80
715017	DANOTHERM® Perfil de Arranque PVC 100 - 160	Perfil de arranque em PVC, 100 a 160 mm		BP	14,90	298,00
715018	DANOTHERM® Perfil Terminal 100 - 160	Terminal de perfil de arranque em PVC, com rede de fibra de vidro, 100 a 160 mm		BP	9,82	196,40
715029	DANOTHERM® Perfil de Arranque e Terminal em PVC 160-240	Perfil de arranque e terminal em PVC, 160 a 240 mm	25 m	BP	32,79	819,75



DANOTHERM Perfil de Arranque PVC

* O perfil de arranque e terminal vendem-se em conjunto.

• PERFIS DE ESQUINA EM PVC

Código	Nome comercial	Dimensões (m)	Descrição	Quant./ caixa	Classe Log.	Preço €/m	Preço €/caixa
715002	DANOTHERM® Perfil de Esquina PVC	100 x 100 x 2500	Perfil com malha de fibra de vidro para proteção de todos os ângulos do edifício	125 m	BP	0,85	106,25
715028	DANOTHERM® Perfil de Esquina Élite PVC	100 x 100 x 2500	Perfil com malha de fibra de vidro para proteção de todos os ângulos do edifício com acabamento em ponta fina para facilitar o aprumo	62,5 m	BP	3,51	219,38
715019	DANOTHERM® Perfil de Janela em PVC com rede	140 x 2400	Perfil inferior de PVC com cinta autoadesiva de PE com rede	48 m	BP	3,75	180,00
715020	DANOTHERM® Junta de Dilatação em PVC com rede	100 x 100 x 2500	Perfil em PVC com rede de fibra de vidro termo-soldada para aplicar entre painéis isolantes em juntas estruturais	62,5 m	BP	15,65	978,13



DANOTHERM Perfil de Janela PVC com Rede



DANOTHERM Junta de Dilatação em PVC

• PERFIS PINGADEIRA

Código	Nome comercial	Dimensões (m)	Descrição	Quant/ caixa	Classe Log.	Preço €/m	Preço €/caixa
715009	DANOTHERM® Perfil Pingadeira CLASSIC	100 x 100 x 2500	Perfil standard em L com rede de fibra de vidro	50 m	BP	1,92	96,00
715005	DANOTHERM® Perfil Pingadeira PLUS	100 x 100 x 2500	Perfil melhorado em L com rede de fibra de vidro	62,5 m	BP	4,20	262,50



DANOTHERM Perfil Pingadeira

• FIXAÇÕES PARA CARGAS

Código	Nome comercial	Tipo de carga	Aplicação	Fixado a:	Quant./ caixa	Classe Log.	Preço €/ud	Preço €/caixa
715025	DANOTHERM® Fixação Espiral 5	Ligeiras	Durante ou depois da aplicação de ETICS	Isolamento	100 ud	BP	1,16	116,00
715041	DANOTHERM® Fixação Dardo 80	Ligeiras e médias	Durante ou depois da aplicação de ETICS	Suporte	10 ud	BP	9,69	96,90
715042	DANOTHERM® Fixação Dardo 100					BP	9,84	98,40
715043	DANOTHERM® Fixação Dardo 120					BP	9,98	99,80
715044	DANOTHERM® Fixação Dardo 140					BP	10,12	101,20
715045	DANOTHERM® Fixação Dardo 160					BP	10,54	105,40
715023	DANOTHERM® Fixação Suporte 140	Médias e altas	Durante a aplicação de ETICS	Suporte	Ud	BP	84,66	-
715024	DANOTHERM® Fixação Suporte 200					BP	92,37	-



DANOTHERM Fixação Espiral



DANOTHERM Fixação Dardo



DANOTHERM Fixação Suporte

* As imagens DANOTHERM Fixação, Suporte e Dardo foram desenhadas por EJOT. © Copyright 2020, EJOT, Bad Berleburg, Alemanha.



- BUCHAS DE FIXAÇÃO PARA ISOLAMENTO TÉRMICO

- ▶ Gama standard com prego de polietileno

Código	Nome comercial	Fixação máxima (mm)	Descrição	Quant./ caixa	Classe Logística	Preço €/ud	Preço €/caixa
715027	DANOTHERM® Fixação Mecânica Taco 70	40	Bucha de fixação SGR para placas isolantes em suportes de betão, reboco ou alvenaria orifício de 10 mm. Certificado ETAG 014	200 ud	BP	0,11	22,00
715026	DANOTHERM® Fixação Mecânica Taco 90	60			BP	0,14	28,00
715130	DANOTHERM® Fixação Mecânica Taco 110	70			A	0,16	32,00
715131	DANOTHERM® Fixação Mecânica Taco 130	90			A	0,20	40,00
715132	DANOTHERM® Fixação Mecânica Taco 150	110			BP	0,32	64,00
715133	DANOTHERM® Fixação Mecânica Taco 180	140			BP	0,54	108,00
715134	DANOTHERM® Fixação Mecânica Taco 210	170			BP	0,71	142,00



DANOTHERM Fixação Mecânica Taco

- ▶ Gama H1 com prego mixto de aço e polietileno

Código	Nome comercial	Fixação máxima (mm)	Descrição	Quant./ caixa	Classe Log.	Preço €/ud	Preço €/caixa
715117	DANOTHERM® Fixação Mecânica H1 ECO 095	60	Fixação universal por anilha para todos os tipos de substratos.	100 ud	BP	0,41	41,00
715118	DANOTHERM® Fixação Mecânica H1 ECO 115	80			C	0,43	43,00
715119	DANOTHERM® Fixação Mecânica H1 ECO 135	100			C	0,46	46,00
715120	DANOTHERM® Fixação Mecânica H1 ECO 155	120			BP	0,53	53,00
715121	DANOTHERM® Fixação Mecânica H1 ECO 175	140			BP	0,62	62,00
715122	DANOTHERM® Fixação Mecânica H1 ECO 195	160			BP	0,72	72,00
715123	DANOTHERM® Fixação Mecânica H1 ECO 215	180			BP	0,82	82,00
715124	DANOTHERM® Fixação Mecânica H1 ECO 235	200			BP	0,97	97,00
715125	DANOTHERM® Fixação Mecânica H1 ECO 255	220			BP	1,22	122,00
715126	DANOTHERM® Fixação Mecânica H1 ECO 275	240			BP	1,40	140,00
715127	DANOTHERM® Fixação Mecânica H1 ECO 295	260			BP	1,56	156,00



DANOTHERM Fixação Mecânica H1 ECO

Classe logística

A.- Produtos em stock, disponibilidade imediata; B.- Produtos em stock, disponíveis num prazo inferior a 5 dias; C.- Produtos habitualmente em stock, disponíveis num prazo inferior a 10 dias; BP.- Produtos disponíveis sobre pedido, consulte pedido mínimo e prazo. Não são aceites devoluções dos materiais fabricados sob pedido.



• FIXAÇÕES AUTOROSCANTES

► Para isolamento sobre suportes de madeira

Código	Nome comercial	Descrição	Quant./caixa	Classe Log.	Preço €/ud	Preço €/caixa
715091	DANOTHERM® Parafuso Galvanizado Madeira 80 mm (Isolamento ≤ 40 mm)	Parafuso para fixação de painéis isolantes sobre suporte de madeira	100 ud	A	0,25	25,00
715092	DANOTHERM® Parafuso Galvanizado Madeira 100 mm (Isolamento ≤ 60 mm)			BP	0,27	27,00
715093	DANOTHERM® Parafuso Galvanizado Madeira 120 mm (Isolamento ≤ 80 mm)			BP	0,32	32,00
715094	DANOTHERM® Parafuso Galvanizado Madeira 140 mm (Isolamento ≤ 100 mm)			BP	0,41	41,00
715095	DANOTHERM® Anilha PVC Fixação Lã D140	Anilha de parafuso para aumentar a superfície de fixação em painéis de fibra mineral	500 ud	BP	0,41	205,00
715046	DANOTHERM® Anilha PVC Fixação Madeira 15x60	Anilha de parafuso para aumentar a superfície de fixação em suportes de madeira	1000 ud	BP	0,20	200,00



DANOTHERM Parafuso Galvanizado

► Parafuso autoroscante para suportes pré-fabricados

Código	Nome comercial	Espessura isolamento (mm)	Descrição	Quant./caixa	Class. Log.	Preço €/ud	Preço €/caixa
715102	DANOTHERM® Parafuso 6,0 x 0,060	40	Parafuso auto roscante para fixação de painéis isolantes em suportes pré-fabricados	100 ud	BP	0,17	17,00
715103	DANOTHERM® Parafuso 6,0 x 0,080	60			BP	0,24	24,00
715104	DANOTHERM® Parafuso 6,0 x 0,100	80			BP	0,29	29,00
715105	DANOTHERM® Parafuso 6,0 x 0,120	100			BP	0,38	38,00
715106	DANOTHERM® Parafuso 6,0 x 0,140	120			BP	0,46	46,00
715107	DANOTHERM® Anilha SHB-T 25/65	-	Anilha para aumento da superfície de ancoragem em suportes pré-fabricados		BP	0,45	45,00



DANOTHERM Parafuso Autoroscante

5.9.1 MALHA REDE FIBA DE VIDRO

Código	Nome comercial	Dimensões (m)	Apresentação	Classe Log.	Preço €/m ²	Preço €/Rolo
710100	DANOTHERM® Malha 160 FV	1,10 x 50	35 Rolos/Palete	A	1,68	84,00
770006	Malha FV 60	1,00 x 50	25 Rolos/Palete	A	0,72	36,00



DANOTHERM Malha 160 FV



4.4 ARGAMASSAS DE COLAGEM

4.4.2 ARGAMASSAS DE COLAGEM ÉLITE

Código	Cor	Nome comercial	Descrição	kg/Saco	Un/Paleta	Classe Log.	Ud Venda	Preço €/kg	Preço €/Saco
350004	Branco	ARGOCOLA® Élite 100	Argamassa cimentícia C1T. Cerâmico em interiores.	25	56	C	SA	0,40	10,00
350005	Cinza			25	56	C	SA	0,36	9,00
350006	Branco	ARGOCOLA® Élite 200	Argamassa cimentícia C1TE. Cerâmico em interiores.	25	56	C	SA	0,51	12,75
350007	Branco	ARGOCOLA® Élite 300	Argamassa cimentícia C2TE. Cerâmico int e ext.	25	42	A	SA	0,59	14,75
350008	Cinza			25	42	C	SA	0,55	13,75
350010	Cinza	ARGOCOLA® Élite 400	Argamassa cimentícia flexível C2FTE. Colagem rápida de cerâmico.	25	56	C	SA	1,64	41,00
350310	Cinza	ARGOCOLA® Élite 500	Argamassa cimentícia flexível C2TES1. Cerâmico int e ext.	25	42	C	SA	0,88	22,00
350011	Branco			25	42	A	SA	0,92	23,00
350197	Branco	ARGOCOLA® Élite 600	Argamassa cimentícia muito flexível C2TES2. Cerâmico int e ext.	25	42	C	SA	1,99	49,75



ARGOCOLA Élite 200



ARGOCOLA Élite 600

Norma UNE 138002 das Regras gerais para a execução de revestimentos cerâmicos por colagem, que complementa a UNE EN 12004 de adesivos para revestimentos cerâmicos.

COMO ESCOLHER A ARGAMASSA DE COLAGEM MAIS ADEQUADA

1 O QUE VOU COLAR?
Escolha do cerâmico

2 ONDE VOU COLAR?
Determinação do suporte

3 COLAGEM DA CERÂMICA
UNE EN 12004 e UNE 138002

GAMA ARGOCOLA ÉLITE

UNE EN 12004 e UNE 138002			Aplicação interior					
Absorção	Formato do cerâmico (largura máxima em cm)		Sobre parede			Sobre pavimento		
	Suporte		< 30	< 90	> 90	< 30	< 90	> 90
> 3%	Cerâmica grande formato Gesso Cartonado Placas de base cimentícia	Aquecimento radiante	Argocola Élite 200 C1TE	Argocola Élite 300 C2TE	Argocola Élite 500 C2TES1	Argocola Élite 200 C1TE	Argocola Élite 300 C2TE	Argocola Élite 500 C2TES1
			Argocola Élite 300 C2TE	Argocola Élite 500 C2TES1	Argocola Élite 600 C2TES2	Argocola Élite 300 C2TE	Argocola Élite 500 C2TES1	Argocola Élite 600 C2TES2
			Argocola Élite 300 C2TE	Argocola Élite 500 C2TES1	Argocola Élite 600 C2TES2	Argocola Élite 200 C1TE	Argocola Élite 500 C2TES1	Argocola Élite 600 C2TES2
	Argamassa	Aquecimento radiante	Argocola Élite 300 C2TE	Argocola Élite 500 C2TES1	Argocola Élite 600 C2TES2	Argocola Élite 300 C2TE	Argocola Élite 500 C2TES1	Argocola Élite 600 C2TES2
			Argocola Élite 300 C2TE	Argocola Élite 500 C2TES1	Argocola Élite 600 C2TES2	Argocola Élite 300 C2TE	Argocola Élite 500 C2TES1	Argocola Élite 600 C2TES2
< 3%	Cerâmica grande formato Gesso Cartonado Placas de base cimentícia	Aquecimento radiante	Argocola Élite 300 C2TE	Argocola Élite 500 C2TES1	Argocola Élite 600 C2TES2	Argocola Élite 200 C1TE	Argocola Élite 500 C2TES1	Argocola Élite 600 C2TES2
			Argocola Élite 300 C2TE	Argocola Élite 500 C2TES1	Argocola Élite 600 C2TES2	Argocola Élite 300 C2TE	Argocola Élite 500 C2TES1	Argocola Élite 600 C2TES2
			Argocola Élite 300 C2TE	Argocola Élite 500 C2TES1	Argocola Élite 600 C2TES2	Argocola Élite 300 C2TE	Argocola Élite 500 C2TES1	Argocola Élite 600 C2TES2
	Argamassa	Aquecimento radiante	Argocola Élite 300 C2TE	Argocola Élite 500 C2TES1	Argocola Élite 600 C2TES2	Argocola Élite 300 C2TE	Argocola Élite 500 C2TES1	Argocola Élite 600 C2TES2
			Argocola Élite 300 C2TE	Argocola Élite 500 C2TES1	Argocola Élite 600 C2TES2	Argocola Élite 300 C2TE	Argocola Élite 500 C2TES1	Argocola Élite 600 C2TES2
UNE EN 12004 e UNE 138002			Aplicação exterior					
Absorção	Formato do cerâmico cm		Sobre parede			Sobre pavimento		
	Suporte		< 30	< 90	> 90	< 30	< 90	> 90
> 3%	Placas de base cimentícia Argamassa Betão	Aquecimento radiante	Argocola Élite 300 C2TE	Argocola Élite 500 C2TES1	Argocola Élite 600 C2TES2	Argocola Élite 300 C2TE	Argocola Élite 500 C2TES1	Argocola Élite 600 C2TES2
			Argocola Élite 300 C2TE	Argocola Élite 500 C2TES1	Argocola Élite 600 C2TES2	Argocola Élite 300 C2TE	Argocola Élite 500 C2TES1	Argocola Élite 600 C2TES2
			Argocola Élite 300 C2TE	Argocola Élite 500 C2TES1	Argocola Élite 600 C2TES2	Argocola Élite 300 C2TE	Argocola Élite 500 C2TES1	Argocola Élite 600 C2TES2
< 3%	Placas de base cimentícia Argamassa Betão	Aquecimento radiante	Argocola Élite 500 C2TES1	Argocola Élite 600 C2TES2	Argocola Élite 300 C2TE	Argocola Élite 500 C2TES1	Argocola Élite 600 C2TES2	
			Argocola Élite 500 C2TES1	Argocola Élite 600 C2TES2	Argocola Élite 300 C2TE	Argocola Élite 500 C2TES1	Argocola Élite 600 C2TES2	
UNE EN 12004 e UNE 138002			Aplicação exterior					
Absorção	Formato do cerâmico cm		Sobre parede			Sobre pavimento		
	Suporte		< 30	< 90	> 90	< 30	< 90	> 90
> 3%	Placas de base cimentícia Argamassa Betão	Aquecimento radiante	Argocola Élite 300 C2TE	Argocola Élite 500 C2TES1	Argocola Élite 600 C2TES2	Argocola Élite 300 C2TE	Argocola Élite 500 C2TES1	Argocola Élite 600 C2TES2
			Argocola Élite 300 C2TE	Argocola Élite 500 C2TES1	Argocola Élite 600 C2TES2	Argocola Élite 300 C2TE	Argocola Élite 500 C2TES1	Argocola Élite 600 C2TES2
			Argocola Élite 300 C2TE	Argocola Élite 500 C2TES1	Argocola Élite 600 C2TES2	Argocola Élite 300 C2TE	Argocola Élite 500 C2TES1	Argocola Élite 600 C2TES2
< 3%	Placas de base cimentícia Argamassa Betão	Aquecimento radiante	Argocola Élite 500 C2TES1	Argocola Élite 600 C2TES2	Argocola Élite 300 C2TE	Argocola Élite 500 C2TES1	Argocola Élite 600 C2TES2	
			Argocola Élite 500 C2TES1	Argocola Élite 600 C2TES2	Argocola Élite 300 C2TE	Argocola Élite 500 C2TES1	Argocola Élite 600 C2TES2	

4 CODIFICAÇÃO DE ADESIVOS - UNE EN 12004

C

Sigla de definição do tipo de cola para o assentamento de cerâmico com camada fina:

C: Cola cimentícia
D: Cola em dispersão
R: Adesivo de resina de reação

1/2

Referência da aderência

- Aderência Normal
- Aderência Melhorada

Aderência	C1	C2
	Superior ou igual a (N/mm²)	
Inicial	0,5	1
Água	0,5	1
Calor	0,5	1
Gelo/degelo	0,5	1
Tempo aberto 20 min.	0,5	0,5

F

Cola cimentícia de presa rápida (aderência mínima 0,5 N/mm² antes de 24 h)

T

Deslizamento reduzido (máximo 0,5 mm)

E

Tempo aberto prolongado (mínimo 30 min.)

S1

Deformável (deformabilidade superior ou igual a 2,5 mm e inferior a 5 mm)





















S2

Muito deformável (deformabilidade igual ou superior a 5mm)



4.5 ARGAMASSAS DE BETUMAÇÃO DE JUNTAS

• ARGAMASSAS PARA BETUMAÇÃO DE JUNTAS (5 kg)

Código	Cor	Nome comercial	Descrição	kg/Saco	Un/Caixa*	Classe Log.	Un Venda	Preço €/kg	Preço €/Saco		
350166	 Siena	<p>ARJUNT Universal</p> 	<p>Argamassas para betumação de juntas. Junta Universal (2-15 mm)</p>	5	4	C	SA	1,67	8,35		
350167	 Branco										
350173	 Grafite										
350174	 Pérola										
350176	 Cotto										
350200	 Prata										
350201	 Marfim										
350202	 Fresno										
350207	 Pergamón										
350177	 Castanho									1,93	9,65
350199	 Antracite										
350203	 Salmão										
350204	 Ocre										
350208	 Canela										
350170	 Chocolate										
350171	 Preto										
350172	 Vermelho							2,48	11,40		
350205	 Menta										
350206	 Azul										
350209	 Café										



• ARGAMASSAS PARA BETUMAÇÃO DE JUNTAS (20 kg)  

Código	Cor	Nome comercial	Descrição	kg/Saco	Un/Caixa*	Classe Log.	Un Venda	Preço €/kg	Preço €/Saco
350221	 Siena	<p>ARJUNT Universal</p> 	Argamassas para betumação de juntas. Junta Universal (2-15 mm)	20	48	BP	UN	1,07	21,40
350168	 Branco								
350189	 Grafite								
350175	 Pérola								
350214	 Cotto								
350211	 Prata								
350212	 Marfim								
350213	 Fresno								
350220	 Pergamón								
350223	 Castanho								
350210	 Antracite								
350215	 Salmão								
350217	 Ocre								
350222	 Canela								
350224	 Chocolate								
350187	 Preto								
350216	 Vermelho								
350218	 Menta								
350219	 Azul								
350225	 Café								
								1,54	30,80

5.4 AUXILIARES DE ARGAMASSAS

5.4.1 HIDROFUGANTES, PRODUTOS DE LIMPEZA E ADITIVOS

Código	Nome comercial	Descrição	Volume	Baldes/ Caixa	Baldes/ Palete	Classe Log	Un Venda	Preço €/Ud	Preço €/balde
750211	DANOMIX® Látex Plus	Aditivo de resinas acrílicas de estanquidade, união, reparação e impermeabilização	5 kg	4	96	C	CX	12,47	62,35

Classe logística

A.- Produtos em stock, disponibilidade imediata; B.- Produtos em stock, disponíveis num prazo inferior a 5 dias; C.- Produtos habitualmente em stock, disponíveis num prazo inferior a 10 dias; BP.- Produtos disponíveis sobre pedido, consulte pedido mínimo e prazo. Não são aceites devoluções dos materiais fabricados sob pedido.



SOLUÇÕES DE ARGAMASSAS

IMPERMEABILIZAÇÃO DE VARANDA E TERRAÇOS

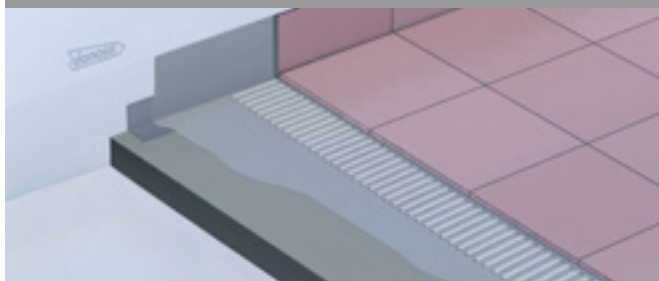

SISTEMA TPP6-PT

DANOCRET® PROTECT FLEX

MURO DE SUPORTE OU PAREDES ENTERRADAS



SISTEMA MUR4-PT

DANOCRET® PROTECT FLEX

ENCHIMENTO PARA ANCORAGENS ESTRUTURAIS

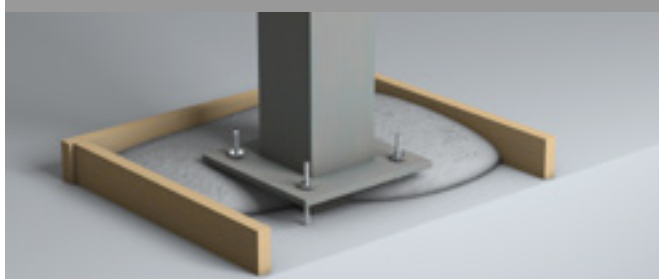

SISTEMA ANC1-PT

ARGOTEC® GROUT

DEPÓSITOS DE AGUA POTÁVEL



SISTEMA DEP4-PT

DANOCRET® PROTECT FLEX

POÇOS DE ELEVADOR



SISTEMA FOS1-PT

DANOCRET® PROTECT FLEX

PISCINAS C/ IMPERMEABILIZAÇÃO CIMENTÍCIA



SISTEMA PFE8-PT

ARGOCOLA ÉLITE

REPARAÇÃO DE PAVIMENTOS EM BETÃO



SISTEMA REP1-PT

ARGOTEC® REPARAÇÃO/COSMÉTICO

REPARAÇÃO ESTRUTURAL DE BETÃO

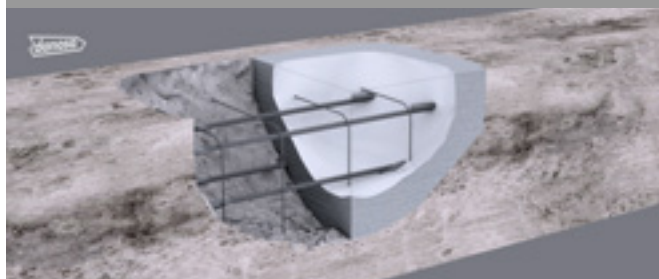

SISTEMA REP2-PT

ARGOTEC® REPARAÇÃO R4/PASIVADOR



5.5. ILUMINAÇÃO NATURAL E EVACUAÇÃO DE FUMOS

5.5.1 DANOSA DOMES

5.5.1.1 KITS COMPLETOS

(Incluem acessórios para instalação)



Formato kit DOMES
Inclui acessórios para instalação



DANOLIGHT®
(Iluminação)

Clarabóia fixa com cúpula e válvula de metacrilato, com armadura de poliéster. Produto para iluminação natural



DANOEXIT®
(Acesso à cobertura)

Clarabóia prática com cúpula e válvula de metacrilato, com armadura de poliéster. Produto para iluminação natural e acesso à cobertura



DANOVENT® MANUAL
(Ventilação)

Clarabóia prática com cúpula e válvula de metacrilato, com armadura de poliéster. Produto para iluminação natural e ventilação, mediante abertura manual por manivela

Buraco formado (mm)	Ud Venda	Código	Classe Logística	Preço €/ud	Código	Classe Logística	Preço €/ud	Código	Classe Logística	Preço €/ud
600x600	UN	555001	B	264,66	-	-	-	555201	B	467,46
700x700	UN	555002	B	276,26	-	-	-	555202	B	476,99
700x1000	UN	555006	B	328,52	555104	B	555,10	555206	B	508,92
800x800	UN	555003	B	310,20	555101	B	527,89	555203	B	533,56
900x1200	UN	555009	C	384,65	555105	C	618,60	555207	C	565,08
1000x1000	UN	555005	B	396,88	555103	B	630,82	555205	B	575,91
1200x1200	UN	555010	C	532,38	-	-	-	-	-	-
2000x2000	UN	555016	C	1093,16	-	-	-	-	-	-

Para outras medidas, consultar. Pedido mínimo de 50 uds.

KIT PARAFUSOS DOMES (Cód. 555801)..... 14,42 €/ud
Inclui 8 conjuntos de parafusos, roscas e anilhas
Classe Logística B

DANOVENT® Eléctrico (Ventilação)

Clarabóia prática para ventilação mediante abertura eléctrica por motor

Buraco formado (mm)	Código	Classe Log.	Ud Venda	Preço €/ud
1000x1000	555305	BP	UN	723,19



PRODUTOS COMPLEMENTARES



Formato KIT CÚPULAS.
Inclui acessórios para instalação



Formato KIT VÁLVULAS.
Inclui acessórios para instalação

• 5.5.1.2 CÚPULAS

Elemento superior da clarabóia, transmissor da luz natural, termoformado a partir de uma placa de metacrilato de 3 mm de espessura na cor de gelo.

Dimensões Danosa Domes	Código	Classe Logística	Preço cúpula €/ud	ud/pack
600x600	553008	B	70,49	10
700x700	553010	B	76,92	10
700x1000	553031	B	94,03	5
800x800	553012	B	87,52	5
900x1200	553032	C	109,90	5
1000x1000	553001	B	121,73	5
1200x1200	553002	C	179,94	5
2000x2000	553007	C	455,85	5

• 5.5.1.3 VÁLVULAS

Elemento superior que se instala sob a cúpula para criar uma câmara intermédia e evitar condensações. Fabricado por termoformação a partir de uma placa de metacrilato de 3 mm de espessura.

Código	Classe Logística	Preço pack válvula €/ud	ud/pack	Ud Venda
553099	B	54,44	10	Pack
553100	B	61,2	10	Pack
553118	B	76,99	5	Pack
553101	B	71,42	5	Pack
553120	C	89,22	5	Pack
553093	B	100,79	5	Pack
553094	C	150,01	5	Pack
553098	C	384,37	5	Pack

Classe logística

A.- Produtos em stock, disponibilidade imediata; B.- Produtos em stock, disponíveis num prazo inferior a 5 dias; C.- Produtos habitualmente em stock, disponíveis num prazo inferior a 10 dias; BP.- Produtos disponíveis sobre pedido, consulte pedido mínimo e prazo. Não são aceites devoluções dos materiais fabricados sob pedido.



5.5.2 GAMA PLUS

Iluminação natural para Cobertura Deck



DANOLIGHT® PLUS (Iluminação natural)

Clarabóia para iluminação natural com base de aço galvanizado.

Buraco formado (mm)	Código	Classe Logística	Ud Venda	Preço €/ud
1500 x 1500	554344	BP	UN	1255,88
2000 x 2000	554346	BP	UN	1255,75
1000 x 2000	554361	BP	UN	1045,73
2000 x 3000	554365	BP	UN	1562,94



DANOEXIT® Plus (Saída à cobertura)

Clarabóia com sistema de abertura manual para acesso à cobertura com ajuda de amortecedores telescópicos.

Buraco formado (mm)	Código	Classe Logística	Ud Venda	Preço €/ud
1000 x 1000	554259	BP	UN	1583,44

OPÇÕES DANOSA GAMA PLUS

	Dimensões	Ud Venda	Rede antiqueda		
			Código	Classe Log.	Preço €/ud
Segundo medidas do kit	1500 x 1500	UN	554408	BP	284,58
	2000 x 2000	UN	554410	BP	292,63
	2000 x 3000	UN	554378	BP	341,31



Para outras medidas, consultar. Pedido **mínimo de 40 uds.**



CARTA DE SERVIÇO

Na Danosa cumprimos com os nossos clientes e, portanto, detalhamos os níveis de serviço com os quais estamos comprometidos, bem como as ações que executaríamos se, por qualquer motivo, não pudéssemos fornecer o referido serviço.

24 toneladas | Os pedidos recebidos hoje dia “D”, até às 10:30h, carregar-se-ão em D+1 e entregar-se-ão em D+2.

De 4 a 16 toneladas | Os pedidos recebidos hoje dia “D”, até às 10:30h, carregar-se-ão no máximo em D+2, entregando-se no limite em D+3.

Menos de 4 toneladas | Os pedidos recebidos hoje dia “D”, até às 10:30h, carregar-se-ão em D+1 e entregar-se-ão em D+3 ou no caso de pequenas povoações em D+4.

Se por algum motivo não for possível cumprir com este compromisso, o nosso Departamento de Atenção ao Cliente informará telefonicamente durante o D+1.

CLASSIFICAÇÃO LOGÍSTICA DOS PRODUTOS

Faz referência à sua disponibilidade, encontrando-se identificada na tabela de preços.

Produtos A | Produtos em stock, disponibilidade imediata

Produtos B | Produtos em stock, disponibilidade máximo em 5 dias

Produtos C | Produtos habitualmente em stock, disponibilidade máxima 10 dias

Produtos BP | Produtos disponíveis mediante solicitação, consultar pedido mínimo e disponibilidade

No caso de pedidos com produtos de classificação logística diferente, a disponibilidade será determinada, no máximo, pelo produto com o prazo mais amplo.

UNIDADES DE VENDA

PL | Palete

UN | Unidade

CX | Caixa

RO | Rolo

SA | Saco

PQ | Pacote

PORTES DE ENVIO PARA PEDIDOS ABAIXO DO VALOR MÍNIMO

VALOR DO PEDIDO	PORTES
>1400 €	0 €
>900 € e <1400 €	40 €
>450 € e <900 €	70 €
<450 €	100 €

Classe logística

A.- Produtos em stock, disponibilidade imediata; **B.**- Produtos em stock, disponíveis num prazo inferior a 5 dias; **C.**- Produtos habitualmente em stock, disponíveis num prazo inferior a 10 dias; **BP.**- Produtos disponíveis sobre pedido, consulte pedido mínimo e prazo. Não são aceites devoluções dos materiais fabricados sob pedido.

CONDIÇÕES GERAIS DE VENDA DA DANOSA EUROFOAM, UNIPESSOAL, LDA.

Voir conditions générales de vente en français sur notre site internet

See Terms and conditions of sale in english on our website

Consulte las condiciones generales de venta en español en nuestra pagina web

1. Disposição geral

Qualquer pedido do Cliente será regulado exclusivamente pelo disposto nas presentes condições gerais e as particulares que, eventualmente, se subscrevam entre as partes. A realização de um pedido pelo Cliente implica a aceitação sem reserva, pela sua parte, das presentes condições de venda. As condições gerais de compra que o Cliente aplica habitualmente no âmbito da sua atividade não serão aplicáveis, salvo aceitação expressa por escrito das mesmas por parte da DANOSA EUROFOAM, UNIPESSOAL, LDA.

2..Entrega

2.1 A entrega será considerada realizada no momento do carregamento dos materiais no nosso armazém no camião para o respetivo transporte, através da assinatura da guia de remessa correspondente pelo transportador. O risco de perda e/ou danos transmite-se ao Cliente desde o referido momento, exceto no caso de o transporte ter sido contratado pela DANOSA EUROFOAM, UNIPESSOAL, LDA., surtindo os efeitos anteriormente descritos à entrega da mercadoria. No caso de pedidos internacionais, as condições de entrega serão regidas pelos INCOTERMS 2010

2.2 Todos os materiais fornecidos pela DANOSA EUROFOAM, UNIPESSOAL, LDA. devem ser revistos e examinados pelo Cliente no momento da entrega, tal como descrito no ponto 2.1.

2.3 As dimensões, cores e pesos de certos materiais submetidos a variações inerentes à sua natureza ou fabrico terão as tolerâncias habituais. As amostras facultadas serão consideradas amostras-tipo. A DANOSA EUROFOAM, UNIPESSOAL, LDA. não garante a correspondência exata das amostras com as mercadorias entregues.

2.4 Os materiais fornecidos serão considerados aceites pelo Cliente, em relação ao indicado no pedido, se num prazo de 48 horas, a contar da entrega descrita no ponto 2.1, o Cliente não declarar expressamente o contrário. Decorrido o referido prazo, a DANOSA EUROFOAM, UNIPESSOAL, LDA. não admitirá qualquer reclamação sobre a qualidade ou quantidade, nem ficará a tal obrigada.

2.5 Em nenhum caso serão admitidas devoluções de produtos que apresentem aspeto e condições não aptos para a venda.

2.6 Os prazos de entrega facultados têm carácter meramente indicativo e os eventuais atrasos sobre os referidos prazos não dão ao Cliente o direito à anulação do pedido, recusa da mercadoria nem reclamação por danos e prejuízos.

3.Transporte

3.1 Os pedidos inferiores a €1400 serão enviados com os portes incluídos na fatura.

3.2 As condições apresentadas em todos os nossos documentos comerciais pressupõem a entrega através de camião TIR em território continental português, todas as outras zonas ou condições especiais a ter em conta na entrega dos pedidos poderão ter custos adicionais, mais acrescentamos que os meios necessários à movimentação da carga aquando da descarga é da responsabilidade do cliente. Em caso de omissão, todas as encomendas recebidas poderão ser entregues em camião TIR sem meios adicionais de descarga, no caso das encomendas que OBRIGATORIAMENTE tenham de ser entregues em camião plataforma por regra cobrar-se-ão 15euros/paleta, exceto paletes 1,20*1,80 que custaria 20 euros (outros volumes sob consulta).

3.3 No caso de pedidos internacionais, a responsabilidade sobre os materiais e os custos de transporte serão regidos pelos INCOTERMS 2010.

4. Devoluções

4.1 Em qualquer caso, a responsabilidade da DANOSA EUROFOAM, UNIPESSOAL LDA. pelos materiais fornecidos que se comprove que são defeituosos fica limitada, única e exclusivamente, à reposição do material que se demonstre efetivamente em mau estado. Neste sentido, a DANOSA EUROFOAM, UNIPESSOAL, LDA. procederá à reposição do material desde que se faça a acreditação desta circunstância.

4.2 Em nenhum caso se aplicará o disposto no parágrafo anterior, caso o Cliente não tenha os pagamentos à DANOSA EUROFOAM, UNIPESSOAL, LDA. regularizados, renunciando expressamente, neste caso, a qualquer substituição de material que esteja defeituoso. O Cliente renuncia, expressa e irrevogavelmente, a reclamar à DANOSA EUROFOAM, UNIPESSOAL LDA. outros danos e prejuízos que por qualquer outro motivo, dano emergente ou lucro cessante, possam ocorrer como consequência do fornecimento de material defeituoso.

4.3 Não serão aceites devoluções correspondentes a guias de remessa que não tenham sido devidamente assinadas e carimbadas pelo Cliente no ato da sua receção.

4.4 A DANOSA EUROFOAM, UNIPESSOAL, LDA. não admitirá devoluções de produtos fornecidos depois de decorridos 15 dias a partir da data de entrega.

4.5 Qualquer pedido de devolução deverá ser enviado à DANOSA EUROFOAM, UNIPESSOAL, LDA. por escrito, dentro do prazo assinalado no ponto 4.4., e deverá conter, pelo menos, a seguinte informação:

Número de guia de remessa ou de fatura de compra.

Número de referência do produto.

Número de unidades cuja devolução se solicita.

Motivos pelos quais se solicita a devolução.

4.6 A DANOSA EUROFOAM, UNIPESSOAL, LDA. poderá optar por inspecionar os fornecimentos objeto do referido pedido, no local onde o Cliente os tiver armazenados, efeito para o qual o Cliente deverá facilitar o acesso e prestar toda a colaboração que for necessária de modo a proceder-se à referida inspeção, ou solicitar que lhe sejam enviados os materiais fornecidos para sua inspeção.

4.7 Uma vez aceite o pedido de devolução do Cliente, a DANOSA EUROFOAM, UNIPESSOAL, LDA. procederá, com a maior brevidade possível, à reposição dos produtos. O Cliente não terá direito, por este motivo, a cessar o contrato nem a devolver a parte dos fornecimentos não defeituosos.

4.8 Os gastos decorrentes do transporte e que ocorram como consequência da devolução de mercadoria ficarão, em todos os casos, por conta do Cliente, salvo se a devolução se dever a um defeito da mercadoria e tal tenha sido reconhecido pelo departamento de qualidade da DANOSA EUROFOAM, UNIPESSOAL, LDA.

5.Pedidos especiais

Todos os pedidos que tenham sido fabricados ou cujo fabrico se tenha iniciado expressamente para um Cliente, atendendo às especificações técnicas por este facultadas, serão considerados como pedidos especiais e, portanto, não será admitida a sua anulação por parte do Cliente uma vez fabricado o produto, nem a sua devolução posterior, salvo defeitos na qualidade intrínseca do mesmo.

6. Preços

6.1 Os preços entendem-se para materiais situados nas nossas fábricas e armazéns. Não

estão incluídos, portanto, os custos do transporte dos materiais até ao local de entrega.

6.2 No caso de pedidos internacionais, os custos de transporte serão regidos pelos INCOTERMS 2010.

6.3 Aplicar-se-á a tarifa em vigor, referida à data de aceitação do pedido.

7. Faturação e pagamento

7.1 A mercadoria poderá ser faturada a partir do momento do seu envio nas condições e prazos acordados ao efetuar o pedido e que estão indicados na fatura.

7.2 Como norma geral, a forma de pagamento será através de cheque/ transferência bancária, no máximo, a 60 dias da data de fatura ou a pronto pagamento. .

7.3 Se o Cliente não entregar à DANOSA EUROFOAM UNIPESSOAL, LDA. um cheque, uma letra de câmbio ou livrança no prazo de 45 dias, perderá todo o direito ao prazo concedido para o pagamento e será considerada como venda a pronto pagamento. A entrega da livrança, letras de câmbio ou outros efeitos comerciais não serão considerados como pagamento enquanto não se tomarem efetivos.

7.4 Em caso de incumprimento do pagamento de alguma fatura no seu vencimento, independentemente das ações a que derem lugar, o Cliente deverá pagar o montante devido, acrescido dos juros correspondentes aos dias de mora, calculados à taxa de juro legal mais até 7 pontos (700 pontos base) e todos os gastos originados pelo referido incumprimento. Além disso, a DANOSA EUROFOAM, UNIPESSOAL, LDA. suspenderá de imediato os envios pendentes enquanto o pagamento não for efetuado.

8. Impostos

8.1 Os preços fixados em tarifa serão acrescidos na fatura com o IVA correspondente, ou os impostos em vigor no momento.

8.2 Os pedidos internacionais estarão isentos da aplicação do IVA, na medida em que se verifiquem os requisitos legais para o efeito.

9. Uso dos materiais fornecidos

Os materiais fornecidos pela DANOSA EUROFOAM, UNIPESSOAL, LDA. só poderão ser utilizados para o fim a que se destinam. Em particular, a DANOSA EUROFOAM, UNIPESSOAL, LDA. não poderá, em caso algum, ser responsabilizada pelos danos e/ou prejuízos (materiais ou pessoais) que possam advir de uma utilização incorreta, ilícita ou imprópria dos materiais e embalagens fornecidos, assim como, por qualquer estado defeituoso que o material possa apresentar devido a mau armazenamento ou inadequado manuseamento.

10. Armazenamento e manuseamento

É responsabilidade do Cliente, efetuar um correto armazenamento e manuseamento do material desde o momento da sua descarga.

Toda a informação a este respeito encontra-se à disposição do Cliente na ficha técnica de cada produto.

11. Meio ambiente

Todos os nossos produtos cumprem as normas de qualidade para a edificação. As embalagens fornecidas são recicláveis. Em virtude do disposto no REACH n.º 1907/2006 de 18 de dezembro de 2006, o detentor final do produto e embalagem, considerado(s) como residuo(s), é responsável pela sua correta gestão ambiental.

12. Condições especiais

Apenas serão válidas as modificações às presentes condições gerais de venda se estas forem por mútuo acordo e sempre por escrito.

13. Direito Aplicável e Jurisdição Competente

13.1As presentes condições gerais de venda serão interpretadas e reger-se-ão em conformidade com o Direito Português

13.2Para todo e qualquer litígio, reclamação ou questões emergentes resultantes da execução ou interpretação das presentes condições gerais de venda, a DANOSA EUROFOAM, unipessoal, LDA. e o Cliente elegem, com expressa renúncia a qualquer outro, o foro da Comarca de Leiria.

14. Tratamento e proteção de dados

14.1 Derivados Asfálticos Normalizados S.A., é responsável pelo tratamento dos dados pessoais do interessado e informa que esses dados serão tratados em conformidade com o disposto no Regulamento (UE) 2016/679 DE 27 de abril de 2016 (GDPR), pelo que se disponibiliza a seguinte informação sobre o tratamento.

Fim do tratamento: manter uma relação comercial mediante envio de comunicações sobre os nossos produtos e serviços.

Crerios de conservação de dados: serão conservados enquanto exista um interesse mútuo para manter a finalidade do tratamento e quando já não sejam necessários para tal fim, serão suprimidos com medidas de segurança adequadas para garantir a pseudonimização dos dados ou a destruição total dos mesmos.

Comunicação dos dados: não serão comunicados dados a terceiros, salvo obrigação legal.

Direitos que assistem ao interessado:

- Direito de retirar o consentimento a qualquer momento.

- Direito de acesso, retificação, portabilidade e supressão de dados e a limitação ou oposição ao seu tratamento.

- Direito de apresentar uma reclamação perante a Autoridade de controlo (agpd.es) se considera que o tratamento não se ajusta à normativa vigente.

Dados de contacto para exercer os seus direitos: DERIVADOS ASFÁLTICOS NORMALIZADOS, S.A. POLIGONO INDUSTRIAL SECTOR 9. 19290 FONTANAR (GUADALAJARA). Email: bajas@danosa.com

AGENDA ODS 2030

**EMPRESA
COMPROMETIDA
E CERTIFICADA**



D danosa

www.danosa.com